

PRODUKTÜBERSICHT
2024

NEU

Klicken Sie auf das Bild, um die
Bauteilzeichnung zu öffnen!

INHALTSVERZEICHNIS

12



EINWANDIGE ABGASSYSTEME

ÜBERBLICK	12
EW-FU Abgassystem aus Edelstahl 0,6 mm	12
EW-AL-BI Druckdichtes Abgassystem aus Edelstahl 0,6 mm	19
EW-SILVER Kondensatsäurebeständiges Abgassystem aus Edelstahl	23
EW-LINE FLEX FU Flexibles Abgassystem aus Edelstahl	28
EW-LINE FLEX AL Druckdichtes, flexibles Abgassystem aus Edelstahl	31
EW-KL Konisch dichtendes Abgassystem aus Edelstahl	34
EW-PPS Druckdichtes Abgassystem aus Kunststoff	39
EW-PP-FLEX Druckdichtes, flexibles Abgassystem aus Kunststoff	45

49



KONZENTRISCHE ABGASSYSTEME

ÜBERBLICK	49
TWIN-GAS Konzentrisches Abgassystem für dekorative Gaskamine Konische Verbindungsleitung TWIN-GAS-VISION	49
TWIN-PL Druckdichte, konzentrische Verbindungsleitung	54
TWIN-P Druckdichtes, konzentrisches Abgassystem	59

70

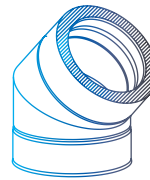

DOPPELWANDIGE ABGASSYSTEME

ÜBERBLICK	70
DW-FU Abgassystem aus Edelstahl mit 32,5 mm Dämmung	70
DW-AL Druckdichtes Abgassystem aus Edelstahl mit 32,5 mm Dämmung	80
DW-SILVER Kondensatsäurebeständiges Abgassystem aus Edelstahl mit 32,5 mm Dämmung	88
DW-ECO 2.0 Abgassystem aus Edelstahl mit 25 mm Dämmung	96
DW-ECO 2.0 AL Druckdichtes Abgassystem aus Edelstahl mit 25 mm Dämmung	104
DW-BLACK Pulverbeschichtetes Abgassystem aus Edelstahl mit 25 mm Dämmung	111
DW-KL Konisch dichtendes Abgassystem aus Edelstahl Konisch dichtende Verbindungsleitung DW-KH	114
DW-VISION Klemmbandloses Abgassystem aus Edelstahl mit 32,5 mm Dämmung	124
DW-POWER 2.0 Doppelwandige, druckdichte Systemabgasanlage aus Edelstahl mit Dichtung im Außenmantel	130

NEU

136

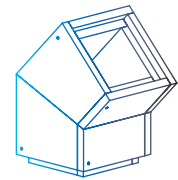

LEICHTBAUSCHÄCHTE

ÜBERBLICK	136
FURADO-F Schachtsystem für Festbrennstoff-Feuerstätten	137
• Schachtelemente	139
• Bauteile EW-FU	141
• Bauteile DW-FU über Dach	143
• Bauteile DW-ECO 2.0 über Dach	144
• Kaminverkleidungen	145
• Schachtabdichtung	146
• Paketvorschläge	147
FURADO-F-LAS Konzentrisches Schachtsystem für Festbrennstofffeuerstätten	150
FURADO-A Schachtsystem für Öl-/Gas- Feuerstätten	152
• Schachtelemente	154
• Bauteile EW-AL-BI	155
• Bauteile EW-KL	156
• Bauteile EW-PPS / EW-PP- FLEX	157
• Bauteile raumluftunabhängig über Dach	158
• Bauteile raumluftabhängig über Dach	159
• Kaminverkleidungen	160
• Schachtabdichtung	161
• Aufbaubeispiele	162
BRANDSCHUTZ- DURCHFÜHRUNGEN	
LUX-NOVA	166
LUX-ECO	170



173

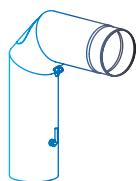

OFENROHRE

ÜBERBLICK	173
FERRO-LUX Verbindungsleitung aus Stahlblech	174
ISO-LINE Gedämmte Verbindungsleitung aus Edelstahl	179
ZULUFTSYSTEME	181
PELLET-LINE Druckdichte Verbindungsleitung aus Edelstahl	182

187



ZUBEHÖR

ÜBERBLICK	187
KAMINERHÖHUNGEN	188
KAMINAUFSÄTZE	190
KAMINABDECKPLATTEN	191
KAMINHAUBEN	191
KAMINVERKLEIDUNGEN	191
FEINSTAUBPARTIKEL- ABSCHIEDER	192
MOTORISCHE ABGASKLAPPEN	194
DRUCKENTLASTUNGS- KLAPPE	200

203

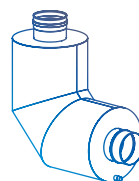

ABGASSCHALLDÄMPFER

ÜBERBLICK	203
ABGASSCHALLDÄMPFER	
• für Heizkessel	205
• für Heizkessel und BHKW	206
• für BHKW	207
• für Notstromaggregate	207
• für Biomasse	208
• Zubehör	208

211



WEITERE INFOS

AGB	211
HERSTELLERGARANTIE	212
INDUSTRIESCHORNSTEINE	
ANSPRECHPARTNER	215

IHR PARTNER JEREMIAS

Die Jeremias Gruppe mit Hauptsitz in Wassertrüdingen (Bayern) zählt zu den weltweit führenden Herstellern von Abgas- und Schornsteinsystemen für alle Bereiche der Wärme- und Energieerzeugung in Industrie und Wohnungsbau.

Stark, offen und international – so präsentieren wir uns seit knapp 50 Jahren. Weltweite Produktionsstandorte und Vertriebsbüros stehen für unternehmerischen Erfolg, anspruchsvolle Visionen und gesundes Wachstum.

Mit innovativen Produkten, herausragendem Service und hochqualifizierten Mitarbeitern wollen wir unsere Kunden täglich aufs Neue begeistern und das Ziel eines nachhaltigen gemeinsamen Erfolgs erreichen.

Aktuell umfasst unser Angebot mehr als 100 verschiedene CE-zertifizierte Systeme für private und gewerbliche Anwendungen sowie freistehende Stahlschornsteine mit bis zu vier Metern Durchmesser.

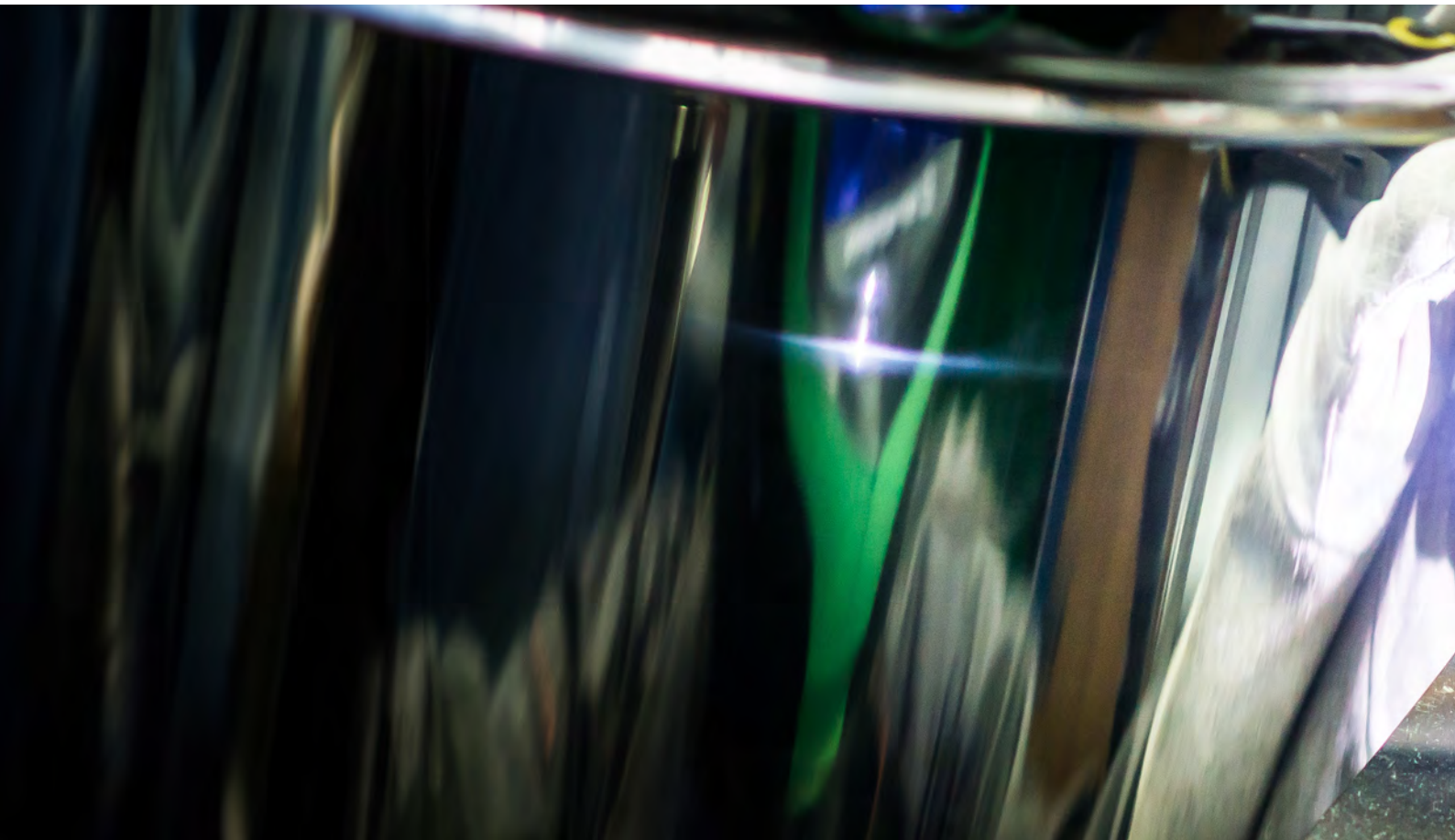

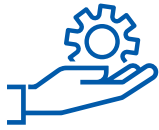

SERVICE

- Hochflexible Fertigung
- Sonderlösungen auf Kundenwunsch
- Planungsunterstützung und Aufbauberatung
- Querschnittsberechnung
- Prüffähige Schornsteinstatik
- Länderspezifische Zulassungen
- Fachmännischer Kundendienst
- Kostenlose Softwarelösungen



QUALITÄT

- Über 100 CE-zertifizierte Systeme
- CNC Laser- und Stanztechnologie
- Spezielle Edelstahllegierungen
- Kondensat-/ Gasdichte, polierte Schweißnähte
- 25 Jahre Garantie
- ISO 9001 zertifiziert



INNOVATION

- Größte Produktvielfalt am Markt
- Gemeinsame Systementwicklungen mit Kessel-, BHKW- und Kaminofenherstellern
- Eigene Entwicklung von Herstellungsmaschinen
- Eigener Prüfstand für Edelstahl-Schornsteinsysteme und Abgasschalldämpfer
- Computerbasierte Simulationen



WIR SIND FÜR SIE DA



HOTLINE

Tel. + 49 9832 68 68 - 50

Fax 0800 537 364 27

e-Mail info@jeremias.de

ABTEILUNG	ANSPRECHPARTNER	TEL +49 9832 68 68-	E-MAIL
ANGEBOTSABTEILUNG		8001	anfrage@jeremias.de
AUFTRAGSANNAHME		8008	bestellung@jeremias.de
QUALITÄTSSICHERUNG		97013	qualitaetssicherung@jeremias.de
SENDUNGSVERFOLGUNG		9703	sendungsverfolgung@jeremias.de
RÜCKHOLUNG		9703	rueckholung@jeremias.de
ZAHLUNGSVERKEHR	Anita Ihm	621	anita.ihm@jeremias.de



SYMBOLE

Öl



Gas



Festbrennstoffe



Unterdruck



Überdruck bis



feuchte Betriebsweise



trockene Betriebsweise



Temperatur bis



Wandstärke
in mm

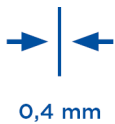

Flex-Wandstärke
in mm

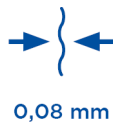

doppelwandig,
Dämmung in mm



raumluftunabhängige
Betriebsweise

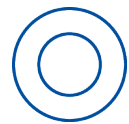

Rabattgruppe



Nettopreis



25 Jahre Garantie



Jeremias-Systemlösungen für
den Aufbau gemäß der neuen
Ableitbedingungen



VERSANDOPTIONEN

Innerhalb Deutschlands liefern wir bei Speditionsversand ab einem Nettoauftragswert von 600 € frei Haus, darunter berechnen wir 60 € pro Palette. Bei Sendungen per Paketdienst betragen die Versandkosten pro Paket 15 €, ab einem Nettoauftragswert von 350 € erfolgt die Lieferung versandkostenfrei.

Sollten Sie für einen eiligen Auftrag einmal andere, nicht speziell gekennzeichnete Artikel unseres Sortimentes dringend benötigen, können wir im Einzelfall auch hierfür einen Expressversand per Paketdienst oder Spedition organisieren.

In diesem Fall wenden Sie sich bitte an unsere Auftragsannahme in Wassertrüdingen,
Tel. +49 9832 68 68 - 8008.

Unsere Preise für Expresssendungen:

ANLIEFERUNG	SPEDITION	PAKETDIENST
Next Day	50,00 €	20,00 €
bis 12:00 Uhr	90,00 €	50,00 €
bis 10:00 Uhr	120,00 €	70,00 €
per Nachtexpress	-	Gewichtsabhängig
Telefonisches Avis (an Firmenadresse)	15,00 €	-
Telefonisches Avis (an Baustelle)	20,00 €	-
Email / SMS Avis (Standard)	10,00 €	-

Lieferung an Privatempfänger können nur mit Avis versendet werden.

Für bestimmte Postleitzahlenbereiche sowie Inseln sind unter Umständen nicht alle Varianten möglich. Für verspätete Zustellung trotz ordnungsgemäßer und rechtzeitiger Übergabe der Ware an den Spediteur / Paketdienst übernehmen wir keine Haftung.

DIREKTLIEFERUNG AN BAUSTELLEN

Für direkte Anlieferungen ab 7 Paletten mit festem Abladetermin, erforderlicher Hebebühne oder anderen speziellen Anforderungen berechnen wir pauschal 450,00 €.

ANLIEFERUNGEN PER SPEDITION

generell gehen wir von einer Abstellerlaubnis für Speditionslieferungen aus, das Haftungsrisiko für Beschädigung und Verlust geht mit Abstellen der Ware auf Sie als Empfänger über. Sollten Sie damit nicht einverstanden sein, können Sie per Mail an pia.meyer@jeremias.de Ihren Widerspruch gegen diese Regelung einlegen.

RÜCKVERSAND

Eine Rücksendung von Waren kann nur bei entsprechend ausgefülltem Rücklieferschein angenommen werden. Für Warenrückgaben, die nicht auf fehlerhafter Auslieferung durch Jeremias beruhen, berechnen wir bei Speditionsabholung innerhalb Deutschlands eine Gebühr von 60 Euro für die erste Palette, für jede weitere Palette zusätzlich 30 Euro. Bei Paketdiensten beträgt die Gebühr 15 Euro pro Paket. Bei Abholungen im Ausland sind die Gebühren im Einzelfall zu klären. Alternativ kann die Ware auch auf eigene Kosten an uns zurückgesendet werden.

Alle genannten Preise sind nur gültig für Lieferungen innerhalb Deutschlands, andere Länder auf Anfrage!



EINWANDIGE ABGASSYSTEME



Überblick

EINWANDIGE ABGASSYSTEME

Bei Jeremias erhalten Sie hochwertige, einwandige Abgassysteme aus Edelstahl oder Polypropylen für die Sanierung bestehender Hausschornsteine oder als Verbindungsleitung vom Kessel zum Schornstein.

Wir bieten Ihnen für jeden erdenklichen Einsatzzweck die passende Systemlösung, auf Anfrage ist eine Vielzahl an weiteren Durchmessern, Materialien und Ausführungen möglich.

ALLE UNSERE EINWANDIGEN ABGASSYSTEME ZEICHNEN SICH AUS DURCH:

- CE-Zertifizierung oder bauaufsichtliche Zulassung
 - Einfache Montage durch passgenaue Elemente und Steckverbindungen
 - Kein Schweißen auf der Baustelle nötig
 - Edelstahl: unter WIG schutzgasgeschweißt und passivierte Längsnähte für höchstmögliche Korrosionssicherheit
 - Polypropylen (PP): heizelementstumpfgeschweißte Naht nach DVS 2207 T11
 - Kondensat- und gasdicht
 - Bei Überdrucksystemen Verwendung hochwertiger Dichtungsmaterialien für hohe Lebensdauer
-

ZUSCHLÄGE FÜR ABWEICHENDE AUSFÜHRUNGEN:

MATERIAL

- 1.4539 Kondensatsäurebeständig bis 600°C (siehe System EW-SILVER)
- 1.4828 Einsatztemperatur bis 1000°C, Preis auf Anfrage
- Weitere auf Anfrage

AUSFÜHRUNG

- Oval +15 %
- Verstärkte Ausführung der Formteile +25 %

WANDSTÄRKE EW-FU und EW-AL-BI

- 0,8 mm Preis 0,6 mm +15 %
- EW-KL auf Anfrage

WARENRÜCKNAHME

- Unbeschädigte und verpackte Ware nehmen wir bis zu Ø 250 mm zurück
- Eine Warenrücknahme ist nur mit Rücklieferungsschein möglich
- Bei einwandigen Systemen berechnen wir eine Rücknahmegebühr von 20%
- Von der **Rücknahme ausgeschlossen** sind:
 - Sonderanfertigungen, Oval, Gebürstet, Verstärkte Ausführung
 - Wandstärke 0,8 mm, 1,25 mm, 1,50 mm
 - Material 1.4539 und 1.4828
 - alle einwandigen Systeme in Ø 140 mm
 - EW-PPS ab Ø 200 mm
 - EW-LINE FLEX FU / AL und EW-VH
 - Bauteile mit eingeklebter Dichtung

System	Öl	Gas	FB	Einsatz-temp.	Material	Wandstärke	WIG	Druck	Zertifizierung	Klassifizierungen
EW-FU	✓	✓	✓	≤ 400 °C ≤ 600 °C	1.4571/ 1.4404	0,6 mm	✓	N1	0036 CPR 9174 006	T400 - N1 - D - V2 - L50060 - Gxx T400 - N1 - W - V2 - L50060 - Oxx T600 - N1 - D - V2 - L50060 - Gxx T600 - N1 - W - V2 - L50060 - Oxx T600 - N1 - D - V3 - L50060 - Gxx ¹ ¹ mit 25 mm Dämmung
EW-FU Verbindungsleitung	✓	✓	✓	≤ 400 °C ≤ 600 °C	1.4571/ 1.4404	0,6 mm	✓	N1	0036 CPD 9174 026	Ohne Strahlungsschutz T400 - N1 - D - V2 - L50060 - G400M T400 - N1 - W - V2 - L50060 - O400M T600 - N1 - D - V2 - L50060 - G400M Mit Strahlungsschutz T400 - N1 - D - V2 - L50060 - G300 T400 - N1 - W - V2 - L50060 - O300 T600 - N1 - D - V2 - L50060 - G300
EW-AL-B (Dichtung außen)	✓	✓		≤ 200 °C	1.4571/ 1.4404	0,6 mm	✓	P1 200 Pa	0036 CPD 9174 016	T200 - P1 - W - V2 - L50060 - O00 T200 - N1 - W - V2 - L50060 - O00
EW -AL-BI (Dichtung innen)	✓	✓		≤ 120 °C ≤ 200 °C	1.4571/ 1.4404	0,6 mm	✓	P1 200 Pa	0036 CPR 9174 012	Mit EPDM -Dichtung T120 - P1 - W - V2 - L50060 - O00 T120 - N1 - W - V2 - L50060 - O00 Mit Silikon -Dichtung T200 - P1 - W - V2 - L50060 - O00 T200 - N1 - W - V2 - L50060 - O00
EW-SILVER	✓	✓	✓	≤ 400 °C ≤ 600 °C	1.4539	0,6 mm	✓	N1	Z - 7.1 - 3374	T400 - N1 - W2 - G50 - L00 T600 - N1 - W2 - G100 - L00
EW-AL-BI Verbindungsleitung	✓	✓		≤ 120 °C ≤ 200 °C	1.4571/ 1.4404	0,6 mm	✓	P1 200 Pa	0036 CPR 9174 052	Mit EPDM -Dichtung T120 - P1 - W - V2 - L50060 - O50M T120 - N1 - W - V2 - L50060 - O50M Mit Silikon -Dichtung T200 - P1 - W - V2 - L50060 - O50M T200 - N1 - W - V2 - L50060 - O50M
EW-LINE FLEX FU	✓	✓	✓	≤ 200 °C ≤ 400 °C ≤ 600 °C	1.4404	0,08 mm / 0,16 mm		N1	0036 CPR 9174 013	Flex einlagig T200 - N1 - W - V2 - L50008 - O T400 - N1 - W - V2 - L50008 - G T600 - N1 - W - V2 - L50008 - G Flex zweilagig (2 x 0,08 mm = 0,16 mm) T200 - N1 - W - V2 - L50008 - O T400 - N1 - W - V2 - L50008 - G T600 - N1 - W - V2 - L50008 - G starre Innenrohre EW-FU T200 - N1 - W - V2 - L50060 - O T400 - N1 - W - V2 - L50060 - G T600 - N1 - W - V2 - L50060 - G
EW-LINE FLEX AL	✓	✓		≤ 120 °C ≤ 200 °C	1.4404	0,08 mm / 0,16 mm		P1 200 Pa	0036 CPR 9174 013	Flex einlagig Mit Silikondichtmasse T120 - P1 - W - V2 - L50008 - O T200 - P1 - W - V2 - L50008 - O Flex zweilagig (2 x 0,08 mm = 0,16 mm) Mit Silikondichtmasse T120 - P1 - W - V2 - L50008 - O T200 - P1 - W - V2 - L50008 - O starre Innenrohre EW-AL-BI Mit EPDM -Dichtung T120 - P1 - W - V2 - L50060 - O Mit Silikon -Dichtung T200 - P1 - W - V2 - L50060 - O
EW-KL	✓	✓	✓	≤ 200 °C ≤ 400 °C ≤ 450 °C ≤ 600 °C	1.4571/ 1.4404	0,6 mm	✓	H1 5000 Pa	0036 CPR 9174 004	T200 - P1 - W - V2 - L50060 - O00 T200 - H1 - W - V2 - L50060 - Oxx T400 - N1 - D - V2 - L50060 - Gxx T400 - P1 - W - V2 - L50060 - Oxx T450 - H1 - W - V2 - L50060 - Oxx T600 - N1 - D - V3 - L50060 - Gxx ¹ T600 - P1 - W - V2 - L50060 - Oxx T600 - H1 - W - V2 - L50060 - Gxx ¹ mit 25 mm Dämmung
EW-KL Verbindungsleitung	✓	✓	✓	≤ 200 °C ≤ 400 °C	1.4571/ 1.4404	0,6 mm	✓	H1 5000 Pa	0036 CPR 9174 042	T200 - P1 - W - V2 - L50060 - O50M T200 - H1 - W - V2 - L50060 - O50M T400 - H1 - W - V2 - L50060 - G500M T400 - N1 - D - V2 - L50060 - G400M T400 - N1 - D - V2 - L50060 - G300 ¹ ¹ mit Strahlungsschutz
EW-PPS < DN 200	✓	✓		≤ 120 °C	Poly- propylen	2,0 mm		H1 5000 Pa	0036 CPR 9174 043	T120 - H1 - W2 - O20 - LI - E - U
EW-PPS ≥ DN 200	✓	✓		≤ 120 °C	Poly- propylen	2,0 mm		P1 200 Pa	0036 CPR 9174 043	T120 - P1 - W2 - O20 - LI - E - U
EW-PP-FLEX DN 60- 100	✓	✓		≤ 120 °C	Poly- propylen	1,0 mm bei Ø 080 1,2 mm bei Ø 100		H1 5000 Pa	0036 CPR 9174 043	T120 - H1 - W2 - O00 - LI - E - UO
EW-PP-FLEX > DN 100-160	✓	✓		≤ 120 °C	Poly propylen	1,0 mm bei Ø 080 1,2 mm bei Ø 100		P1 - 200 Pa	0036 CPR 9174 043	T120 - P1 - W2 - O00 - LI - E - UO

HINWEIS

XX

Die Abstände zu brennbaren Bauteilen sind durchmesserabhängig.

Wir verweisen daher auf unsere Leistungserklärungen, welche Ihnen auf unserer Homepage zum Download zur Verfügung stehen.

BESCHREIBUNG

Der Sanierungsklassiker:
Einwandige Systemabgasanlage aus Edelstahl für die Modernisierung und Querschnittsverminderung bestehender Hausschornsteine, Verbindungsleitungen und zur Be- und Entlüftung

MATERIAL

1.4404(316L) / 1.4571 (316Ti)
1.4828 gegen Aufpreis möglich
Weitere auf Anfrage

OBERFLÄCHE

Matt

WANDSTÄRKE

0,6 mm, weitere auf Anfrage

INNENDURCHMESSER

80 - 600 mm, weitere auf Anfrage bis 1200 mm

DÄMMUNG

Optional möglich mit Dämmschalen

VERBINDUNG

Steckverbindung Muffe/Sicke

BESTELLCODE

Der Artikelcode für Ihre Bestellung ergibt sich aus:
Artikelcode + Ø (Bsp: FU0602130).
Abweichungen entnehmen Sie bitte dem jeweiligen Code.



EIGENSCHAFTEN

- Rußbrandbeständig oder feuchteunempfindlich
- Schnelle Montage und unkomplizierte Schrägführung durch leichtes Material
- Optionale Fixierung mit Klemmbändern
- Optional als ovales Rohr lieferbar ideal für enge und mehrzügige Systeme
- Große Systemvielfalt und umfangreiches Zubehör-Programm

EINSATZBEREICHE

- Regelfeuerstätten für Öl, Gas, Festbrennstoffe (naturbelassenes Holz, Koks, Torf, Kohle*)
- * ausgenommen Anthrazitkohle aus Ibbenbüren

CE-ZERTIFIKATSNUMMER

0036 CPR 9174 006

CE-KLASSIFIZIERUNGEN NACH DIN EN 1856 - 1

T400 - N1 - D - V2 - L50060 - Gxx
T400 - N1 - W - V2 - L50060 - Oxx
T600 - N1 - D - V2 - L50060 - Gxx
T600 - N1 - W - V2 - L50060 - Oxx
T600 - N1 - D - V3 - L50060 - Gxx¹

¹ mit 25 mm Dämmung

xx = Abstände zu brennbaren Baustoffen sind Ø-abhängig, siehe Leistungserklärung

VERBINDUNGSLEITUNG

CE-ZERTIFIKATSNUMMER

0036 CPR 9174 026

CE-KLASSIFIZIERUNGEN NACH DIN EN 1856 - 2

Ohne Strahlungsschutz

T400 - N1 - D - V2 - L50060 - G400M
T400 - N1 - W - V2 - L50060 - O400M
T600 - N1 - D - V2 - L50060 - G400M

Mit Strahlungsschutz

T400 - N1 - D - V2 - L50060 - G300
T400 - N1 - W - V2 - L50060 - O300
T600 - N1 - D - V2 - L50060 - G300

• *1 Verlängerung des Schiebbestutzens gegen Aufpreis pro cm

Kondensatschale mit Ablauf 250mm und 1/2" Nippel



FU01BØ

Verschlusskappe für Kondensatablauf 1/2" (bis 200°C)



750ADK1/2



Kondensatschale mit Ablauf l=250mm und 1/2" Nippel nach unten



FU94BØ

Kondensatschale ohne Ablauf



FU95BØ

Revisionselement mit Deckel 210x140mm (bis 600°C/Ni)



FU0607Ø

Revisionselement mit Kasten 210x140mm (bis 600°C/Ni)



EW0607Ø

Revisionselement mit Kasten und Deckel 210x140mm (bis 600°C/Ni)



FU0607KØ

Revisionselement mit Deckel 300x150mm (bis 600°C/Ni)



FU0608Ø

Revisionselement mit Kasten und Deckel 300x150mm (bis 600°C/Ni)



FU0608KØ

Revisionselement rund (bis 600°C/Ni)



FU0607RØ

Edelstahlkamintüre 210x140mm, ohne Bohrungen, mit 4 seitlichen Laschen, inkl. Kamintürenschlüssel



FU13

Edelstahlkamintüre 210x140mm mit 4 Bohrungen und 2 seitlichen Laschen, inkl. Kamintürenschlüssel



FU13B

Edelstahlkamintüre 210x140mm mit Schiebbestutzen 60mm gerade, inkl. Kamintürenschlüssel, passend für FU0607K



FU0960

Schiebestutzen l=150mm zur Verlängerung von FU13 und FU13B



FU11150

Schiebestutzen l=500mm zur Verlängerung von FU13 und FU13B



FU11500

Schiebestutzen l=1000mm zur Verlängerung von FU13 und FU13B



FU11000

Edelstahlkamintüre 210x140mm mit Schiebbestutzen 150mm schräg, inkl. Kamintürenschlüssel, passend für FU0607K



FU09150

Edelstahlkamintüre 210x140mm mit Rußschutzeinsatz, inkl. Kamintürenschlüssel



FU55

Edelstahlkamintüre 210x140mm mit Rußschutzeinsatz und Schiebbestutzen 60mm gerade, inkl. Kamintürenschlüssel



FU5560

Edelstahlkamintüre 210x140mm mit Rußschutzeinsatz und Schiebbestutzen 150mm schräg, inkl. Kamintürenschlüssel



FU55150

Edelstahlkamintüre 300x150mm, ohne Bohrungen, mit 4 Laschen, inkl. Kamintürenschlüssel



FU14

Edelstahlkamintüre 300x150mm, 4 Bohrungen, mit 2 seitlichen Laschen, inkl. Kamintürenschlüssel



FU14B

Edelstahlkamintüre 300x150mm mit Schiebbestutzen 60mm schräg, inkl. Kamintürenschlüssel



FU1060

Schiebestutzen l=150mm zur Verlängerung von FU14 und FU14B



FU12150

Schiebestutzen l=500mm zur Verlängerung von FU14 und FU14B



FU12500

Schiebestutzen l=1000mm zur Verlängerung von FU14 und FU14B



FU121000

Edelstahlkamintüre 300x150mm mit Schiebbestutzen 150mm schräg, inkl. Kamintürenschlüssel, passend für FU0608K



FU10150

Edelstahlkamintüre 300x200mm, ohne Bohrungen, mit 4 Laschen, inkl. Kamintürenschlüssel



FU116

Edelstahlkamintüre
300x200mm mit
Schiebestutzen
60mm schräg, inkl.
Kamintürenschlüssel

Wandfutter doppelt
aus Edelstahl

Wandfutter aus
Edelstahl, passend
für 2mm Ofenrohr

Wandfutter, doppelt,
Einschublänge
l=150mm, passend für
2mm Ofenrohr

Isothermband 40mm
(zum Abdichten der
Abgasleitung im
Wandfutter), Preis
pro Meter

T-Anschluss 45° mit
Wassernase (WIG-
geschweißt)

T-Anschluss 60° mit
Wassernase (WIG-
geschweißt)



*1



€
NETTO



FU116060

FU42Ø

FU42FØ

FU42E15Ø

750ISO40

FU0616Ø

FU0631Ø

T-Anschluss 87° mit
Wassernase (ausge-
halst)

T-Anschluss 87° mit
Wassernase (WIG-
geschweißt)

T-Anschluss 90° mit
Wassernase (ausge-
halst)

T-Anschluss 90° mit
Wassernase (WIG-
geschweißt)

T-Anschluss 87°
direkt Reduziert
(WIG-geschweißt)

T-Anschluss 87° di-
rekt Erweitert (WIG-
geschweißt)

T-Klix 87° mit Was-
sernase

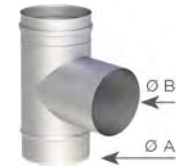
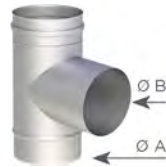

FU0615Ø

FU063015Ø

FU06317Ø

FU063317Ø

FU063015RØØ

FU063015EØØ

FU0649Ø

T-Klix 90° mit Was-
sernase

Montageschelle

Längenelement
1000mm

Längenelement
500mm

Längenelement
250mm

Längenelement
1000mm mit 2 Ab-
lassschlaufen

Längenelement
1000mm mit Doppel-
muffe



FU062169Ø

FU40Ø

FU0602Ø

FU0603Ø

FU0604Ø

FU0605Ø

FU0606Ø

Längenelement
1000mm mit
Montageschelle

Dämmschale, Stärke
20mm, l=1000mm

Dämmschale, Stärke
25mm, l=1000mm

Alukaschierte Dämm-
schale, Stärke 15mm,
geschlitzt

Winkel 3° starr (WIG-
geschweißt)

Winkel 15° starr (roll-
nahtgeschweißt)

Winkel 15° starr
(WIG-geschweißt)



*2



NEU



FU0670Ø

FU39Ø-20

FU39Ø-25

FU746Ø

FU06908Ø

FU0617NØ

FU0617Ø

- ^{*1} Verlängerung des Schiebbestzens gegen Aufpreis pro cm
- ^{*2} Dämmung wird ab Ø400mm zweiteilig geliefert

Winkel 30° starr (roll- WIG-geschweißt) Winkel 30° starr (WIG-geschweißt) Winkel 42° starr (WIG-geschweißt) Winkel 45° starr (roll- WIG-geschweißt) Winkel 45° starr (WIG-geschweißt) Winkel 87° starr (roll- WIG-geschweißt) Winkel 87° starr (WIG-geschweißt)



FU0618NØ



FU0618Ø



FU062231Ø



FU0619NØ



FU0619Ø



FU0622NØ



FU0622Ø

Winkel 90° starr (roll- WIG-geschweißt) Winkel 90° starr (WIG-geschweißt) Winkel 87° starr mit Revisionsöffnung (rollnahtgeschweißt) (bis 600°C/Ni) Winkel 87° starr mit Revisionsöffnung (WIG-geschweißt) (bis 600°C/Ni) Winkel 90° starr mit Revisionsöffnung (rollnahtgeschweißt) (bis 600°C/Ni) Winkel 90° starr mit Revisionsöffnung (WIG-geschweißt) (bis 600°C/Ni) Kopfabdeckung mit Wetterkragen matt



FU0629NØ



FU0629Ø



FU0623NØ



FU0623Ø



FU0624NØ



FU0624Ø



FU25Ø

Universalkopfdeckung mit Ringspalthinterlüftung und Wetterkragen



FU130Ø

Regenhaube



FU28Ø

Regenhaube mit Universaleinschub passend für EW und DW



FU1265Ø

Funkenschutzgitter



2R2-ZUAC2906Ø



Universalanschluss, einsteckend konisch



FU06120Ø

Kesselanschluss/ Steckverbinder, einsteckend



FU0632Ø

Kesselanschluss/ Steckverbinder, übersteckend konisch



FU06123Ø

Längenelement 200mm mit Kondensatfalle für vertikalen Einbau und 1/2" Nippel



FU06110Ø

Längenelement 200mm mit Kondensatfalle für horizontalen Einbau und 1/2" Nippel



FU06111Ø

Schiebeelement für Verbindungsleitung 320-460mm



FU06114Ø

Revisionselement 500mm (bis 600°C/Ni)



FU06113Ø

Messelement 200mm (bis 200°C)



FU06112Ø

Messelement 200mm (bis 600°C)



FU06112AØ

Wetterkragen/ Wandrossette



FU72Ø

Klemmband Wandhalter starr, 50mm Wandhalter verstellbar, 50-360mm Wandhalter verstellbar, 50-360mm Matte zur Schallentkopplung passend für VL11/VL2189 und ZUSD19811/ZUSD1977 Unterstützung verstellbar, 360-800mm Unterstützung verstellbar, 800-1500mm



Matte zur Schallentkopplung passend für VL11/VL2189 und ZUSD19811/ZUSD1977 Deckenabhängung für Lochband mit Schalldämmeinlage Deckenabhängung für Gewindestange M8 mit Schalldämmeinlage Befestigungsschelle 2-teilig für Gewindestange M10 Gewindestange Edelstahl 1000mm M10 Gewindestange Edelstahl 1000mm M8 Winkel drehbar 0-45°



Winkel drehbar 0-45° Winkel drehbar 0-90° Winkel drehbar 0-90° mit Revisionsöffnung (bis 600°C/NI) Zugregler aus Edelstahl, 210x140mm mit Schiebeputzen 150mm, passend für EW0607 Zugregleranschluss rund, Abgang Zugregler aus Edelstahl, Ø150mm, zur Montage auf FU0636 FU38 Zugregler aus Edelstahl, Ø150mm mit Stützen und Spannband, passend für Ø110-200mm



Zugregleranschluss rund, Abgang passend für ZUK Verlängerungsrohr für ZUK Zugregler rund, Edelstahl, mit Überdruckklappe Zugregler rund, Edelstahl, mit Überdruckklappe Filteraufsatz für ZUK Ersatzfilter für ZUAC2947



- ^{*1} Verlängerung des Schiebbestutzens gegen Aufpreis pro cm
- ^{*2} Für das Gewicht des Zugbegrenzers von ca. 28 kg ist eine eigene Befestigung vorzusehen

Zugregleranschluss für ZUK250 (SG/SG-E)

Zugbegrenzer universal Ø250mm mit Explosionsklappe und Dämpfereinrichtung

Zugbegrenzer universal Ø250mm mit Explosionsklappe und Dämpfereinrichtung, Edelstahl

Zwischenstützen l=330mm, Dehnungsausgleich inkl. 2x Befestigungstange, l=500mm

Universaldichtsatz für Kesselanschluss und Stoßverbindung aus Dichtung und Klemmband außenliegend

Lüftungsgitter rund mit Mauerbuchse und Krallen mit Schiebstützen

Zwischenhalterung



FU061756Ø



ZUK250SG

*2



ZUK250SG-E

*2



FU33Ø



AL45VØ



FU85Ø



FU312Ø

Verlängerung des Kondensatablaufrohres 22x1mm, Preis pro Meter

1/2" Nippel (lose)

PVC-Schlauch transparent, Ø26mm, l=0,5m zur Verlängerung des Kondensatablaufes

Fitting 1/2" mit 1/2" Innengewinde für ZUAC2300, ZUAC2301, ZUAC2302, ZUAC2303 und ZUTE1904

Fitting 1/2" auf 1/2" für ZUAC2300, ZUAC2301, ZUAC2302, ZUAC2303 und ZUTE1904

Verschlusskappe für Kondensatablauf 1/2" (bis 200°C)

1/2" Muffe (lose)



FU48



FU128



ZUAC2253

Rgr. ZUAC



750FITTINGÜ-22 1/2



750FITTINGV-22



750ADK1/2

€ NETTO



FU126

Siphon gerade P1/M1

Siphon rechts P1/M1

Siphon links P1/M1

Trompetensiphon mit 200mm Sperrwasserhöhe P1/M1

Absperrhahn 1/2" Außengewinde (1/2" Muffe FU126 nicht enthalten)

Deckel ohne Spanndichtung

Deckelsicherung für FU50



ZUAC2300



ZUAC2301



ZUAC2302



ZUAC2303



FU47



FU50Ø



2B2-ZUAC980Ø

Rgr. ZUAC

Blinddeckel für Wandfutter

Verschlussdeckel übersteckend mit Handgriff und Klemmband

Kesselbride

Mineralwolle 6 kg/ Sack

Anschlussstutzen mit integriertem Wandfutter



FU43Ø



FU44Ø



FU1518Ø



MINERAL-6

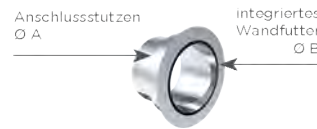

ZUWA757Ø-Ø

Anschlussstutzen
Ø A

integriertes
Wandfutter
Ø B

Anschlussstutzen mit integriertem FERRO- Exzentrische Erweiterung
Wandfutter

Erweiterung

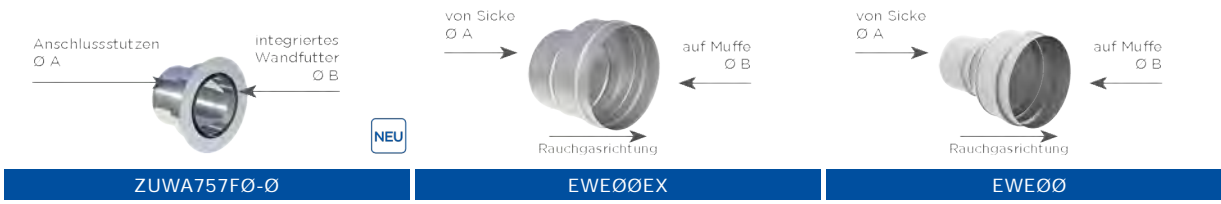

Reduzierung





BESCHREIBUNG

Einwandige, druckdichte Systemabgasleitung für Brennwertfeuerstätten mit innenliegender Dichtung.

MATERIAL

1.4404 (316L)/1.4571 (316Ti), weitere auf Anfrage

OBERFLÄCHE

Matt

WANDSTÄRKE

0,6 mm, weitere auf Anfrage

INNENDURCHMESSER

80 - 600 mm, weitere auf Anfrage bis 1200 mm

DÄMMUNG

Optional möglich mit Dämmschalen

VERBINDUNG

Steckverbindung Muffe/Sicke mit innenliegender Spezialdichtung, bei Verwendung als Verbindungsleitung ist ein Klemmband erforderlich

DICHTUNG

Die mitgelieferte Dichtung variiert durchmesserabhängig (EPDM bis 120°C oder Silikon bis 200°C). Alle möglichen Optionen können Sie der Tabelle auf der nächsten Seite entnehmen. Die Preise der nicht in der Preisliste aufgeführten Varianten erhalten sie auf Anfrage.

BESTELLCODE

Bei Ihrer Bestellung ersetzen Sie bitte den Platzhalter „...“ im Artikelcode durch den Buchstaben für die gewünschte Dichtung (Standarddichtung variiert je Ø, siehe Tabelle).

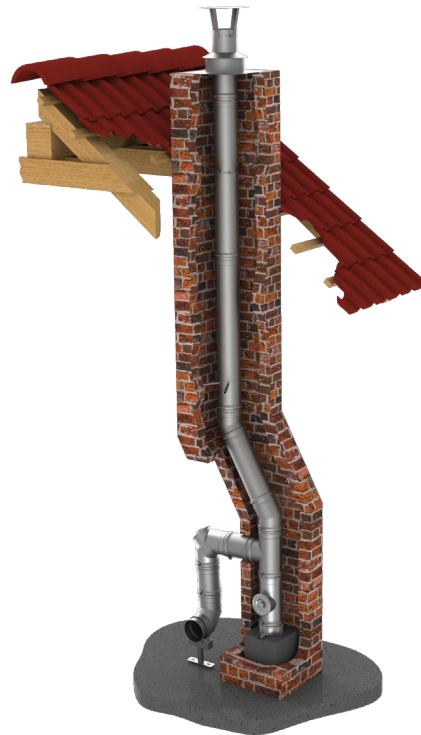

EIGENSCHAFTEN

- Druckdicht
- Feuchteunempfindlich
- Schnelle Montage und unkomplizierte Schrägführung durch leichtes Material
- Optionale Fixierung mit Klemmbändern
- Große Systemvielfalt und umfangreiches Zubehör-Programm

EINSATZBEREICHE

- Regelfeuerstätten für Öl und Gas
- Brennwertgeräte

CE-ZERTIFIKATSNUMMERN

0036 CPD 9174 016 (AL-B)

0036 CPR 9174 012 (ALBI)

CE-KLASSIFIZIERUNGEN NACH DIN EN 1856 - 1

EW-AL-B (Dichtung außen)

T200 - P1 - W - V2 - L50060 - 000

T200 - N1 - W - V2 - L50060 - 000

EW-ALBI (Dichtung innen)

mit EPDM Dichtung:

T120 - P1 - W - V2 - L50060 - 000

T120 - N1 - W - V2 - L50060 - 000

mit Silikon Dichtung:

T200 - P1 - W - V2 - L50060 - 000

T200 - N1 - W - V2 - L50060 - 000

VERBINDUNGSLEITUNG

CE-ZERTIFIKATSNUMMER

0036 CPR 9174 052

CE-KLASSIFIZIERUNGEN NACH DIN EN 1856 - 2

mit EPDM Dichtung:

T120 - P1 - W - V2 - L50060 - 050M

T120 - N1 - W - V2 - L50060 - 050M

mit Silikon Dichtung:

T200 - P1 - W - V2 - L50060 - 050M

T200 - N1 - W - V2 - L50060 - 050M

MÖGLICHE DICHTUNGSVARIANTEN

Varianten	EPDM (ALBI367)			Silikon (ALBI26)		
	A	B	C	D	E	F
Ø	beigelegt	ingelegt	eingeklebt	beigelegt	ingelegt	eingeklebt
080 mm	x	x	x	x	x	x
100 mm	x	x	x	x	x	x
115 mm	x	x	x	x	x	x
120 mm	x	x	x	x	x	x
130 mm	x	x	x	x	x	x
140 mm	x	x	x	x	x	x
150 mm	x	x	x	x	x	x
160 mm	x	x	x	x	x	x
180 mm	x	x	x	x	x	x
200 mm	x	x	x	x	x	x
225 mm				x	x	x
250 mm	x		x	x		x
300 mm	x		x	x		x
350 mm	x		x	x		x
400 mm	x		x	x		x
450 mm				x		x
500 mm				x		x
600 mm				x		x

Winkel 87° mit Stützfuß



ALBI06...06Ø

Auflageschiene l=350mm



FU422

Auflageschiene l=500mm

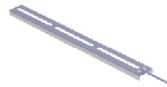

FU422B

Auflageschiene l=700mm

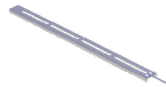

FU422C

Revisionselement rund (bis 200°C/P1)



ALBI06...30Ø

Edelstahlkamintüre 210x140mm mit Schieb- bestützen 60mm gerade, inkl. Kamintüren- schlüssel, passend für FU0607K



FU0960

Edelstahlkamintüre 300x150mm mit Schieb- bestützen 60mm schräg, inkl. Kamintürenschlüssel



FU1060

Edelstahlkamintüre mit Lüftungsgitter 210x140mm und Schieb- bestützen 60mm schräg, inkl. Kamintürenschlüssel



FU5160

Edelstahlkamintüre 300x200mm mit Schieb- bestützen 60mm schräg, inkl. Kamintürenschlüssel



FU116060

Montageschelle



FU40Ø

Längenelement 1000mm



ALBI06...02Ø

Längenelement 500mm



ALBI06...03Ø

Längenelement 250mm



ALBI06...04Ø

Längenelement 1000mm mit 2 Ab- lasschlaufen



ALBI06...05Ø

- ^{*1} Mit Längenelementen nach unten flexibel verlängerbar
- ^{*2} Verlängerung des Schiebbestzens gegen Aufpreis pro cm

Längenelement 1000mm mit Doppel- muffe	Längenelement 1000mm mit Montageschelle	Winkel 87° mit Revisionsöffnung 90° radial versetzt (bis 200°C/P1)	Winkel 87° mit Re- visionsöffnung 270° radial versetzt (bis 200°C/P1)	Winkel 87° mit Revisionsöffnung am Ausgangsstutzen (bis 200°C/P1)	Winkel 87° mit Re- visionsöffnung und Revisionsdichtung (200°C/P1)	Winkel 90° mit Revisionsöffnung und Revisionsdichtung (200°C/P1)
						
ALBI06...2438Ø	ALBI06...70Ø	ALBI06...2770Ø	ALBI06...2771Ø	ALBI06...2772Ø	ALBI06...14Ø	ALBI06...15Ø

Winkel 3° starr (WIG- geschweißt)	Winkel 15° starr (WIG-geschweißt)	Winkel 30° starr (WIG-geschweißt)	Winkel 42° starr (WIG-geschweißt)	Winkel 45° starr (WIG-geschweißt)	Winkel 87° starr (WIG-geschweißt)	Winkel 90° starr (WIG-geschweißt)
						
ALBI06...908Ø	ALBI06...17Ø	ALBI06...18Ø	ALBI06...2231Ø	ALBI06...19Ø	ALBI06...22Ø	ALBI06...29Ø

Kopfabdeckung mit Wetterkragen matt	Revisionselement mit Revisionsdich- tung l=500mm (bis 200°C/P1)	Schiebeelement für Verbindungsleitung 320-460mm mit Außendichtung	Messelement 200mm (bis 200°C/P1)	Längenelement 200mm mit Kondensatablauf für horizontalen Einbau und 1/2" Nippel	Winkel drehbar 0-45° mit Außendichtung	Winkel drehbar 0-90° mit Außendichtung
						
FU25Ø	ALBI06...113DØ	ALBI06...114DØ	ALBI06...112Ø	ALBI06...111Ø	ALBI06...21DØ	ALBI06...101DØ

Winkel drehbar 0-90° mit Revisions- öffnung, Außen- und Revisionsdichtung (200°C/P1)	Dichtring Silikon bis 200°C	Dichtring EPDM bis 120°C	Dichtset außenlie- gend (3 Dichtringe aus Viton)	Universaldichtsatz für Kesselanschluss und Stoßverbindung aus Dichtung und Klemmband außen- liegend	Klemmband	Deckel mit Spanndichtung
						
ALBI06...102DØ	ALBI26Ø	ALBI367Ø	DS3Ø	AL45VØ	FU45Ø	ALBI31Ø

Deckel mit Spanndichtung

Deckelsicherung für ALBI31

Deckel mit Messstutzen

Deckel mit Messstutzen

Silikon bis 400°C

Gleitmittel 75 ml, „chloridfrei“

Schachteintrittsgitter 200x200mm für Hinterlüftung



ALBI31Ø



2B2-ZUAC980Ø



ALBI31AØ



ALBI31AØ



ALBI60



750GLEIÖVT



ALBI21

Fitting 1/2" mit 1/2" Innengewinde für ZUAC2300, ZUAC2301, ZUAC2302, ZUAC2303 und ZUTE1904

Fitting 1/2" auf 1/2" für ZUAC2300, ZUAC2301, ZUAC2302, ZUAC2303 und ZUTE1904

Siphon gerade P1/M1

Siphon rechts P1/M1

Siphon links P1/M1

Trompetensiphon mit Kraftanschlussman-200mm Sperwasser-schette geeignet bis höhe P1/M1 120°C



750FITTINGÜ-22 1/2



750FITTINGV-22



ZUAC2300



ZUAC2301



ZUAC2302



ZUAC2303



ZUAC2781Ø

Übergangsstück einsteckend von PPS auf ALBI-Muffe

Übergangsstück einsteckend von PPS (A) auf ALBI-Muffe (B)

Exzentrische Erweiterung

Erweiterung



ALBI06...88Ø



ALBI06...88Ø



ALBIE...ØØEX

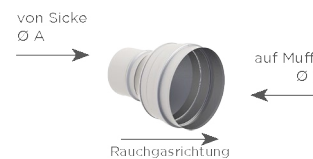

ALBIE...ØØ

Reduzierung

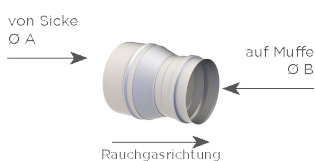

ALBIR...ØØ

BESCHREIBUNG

Das System Jeremias EW-SILVER ist geeignet für Querschnittsverminderungen von Schornsteinen zur Anpassung an moderne Feuerstätten (Öl, Gas, Holzpellets, Hackschnitzel und Scheitholz nach DIN 51731, sowohl für trockene als auch feuchte Betriebsweise).

MATERIAL

1.4539 (904L) nur rauchgasberührte Bauteile

OBERFLÄCHE

Matt

WANDSTÄRKE

0,6 mm, weitere auf Anfrage

INNENDURCHMESSER

80 - 300 mm, weitere auf Anfrage

DÄMMUNG

Optional möglich mit Dämmschalen

VERBINDUNG

Steckverbindung Muffe/Sicke

BESTELLCODE

Der Artikelcode für Ihre Bestellung ergibt sich aus:

Artikelcode + Ø (Bsp: 617-FU0602130).

Abweichungen entnehmen Sie bitte dem jeweiligen Code



EIGENSCHAFTEN

- Rußbrandbeständig und feuchteunempfindlich
- Schnelle Montage und unkomplizierte Schrägführung durch leichtes Material
- Optionale Fixierung mit Klemmbändern
- Optional als ovales Rohr lieferbar ideal für enge und mehrzügige Systeme
- Große Systemvielfalt und umfangreiches Zubehör-Programm

EINSATZBEREICHE

- Regelfeuerstätten für Öl, Gas
- Holzpellets, Hackschnitzel und Scheitholz aus naturbelassenem Holz

ZULASSUNGSNUMMER

Z - 7.1 - 3374

KLASSIFIZIERUNGEN NACH DIN V 18160 - 1

T400 - N1 - W2¹⁾ - G50 - L00

T600 - N1 - W2¹⁾ - G100 - L00

¹⁾ für Holzpellets aus naturbelassenem Holz
für Hackschnitzel aus naturbelassenem Holz
für naturbelassenes Scheitholz
für Gas und Heizöl EL

Kondensatschale mit Ablauf 250mm und 1/2" Nippel



617-FU01B0

Verschlusskappe für Kondensatablauf 1/2" (bis 200°C)



750ADK1/2



Kondensatschale mit Ablauf l=250mm und 1/2" Nippel nach unten



617-FU94B0

Revisionsэлемент mit Deckel 210x140mm (bis 600°C/NI)



617-FU06070

Revisionsэлемент mit Kasten und Deckel 210x140mm (bis 600°C/NI)



617-FU0607K0

Revisionsэлемент rund (bis 600°C/NI)



617-FU0607R0

Edelstahlkamintüre 210x140mm, ohne Bohrungen, mit 4 seitlichen Laschen, inkl. Kamintürenschlüssel



FU13

Edelstahlkamintüre 210x140mm, 4 Bohrungen und 2 seitlichen Laschen, inkl. Kamintürenschlüssel



FU13B

Edelstahlkamintüre 210x140mm mit Schiebepastuzen 60mm gerade, inkl. Kamintürenschlüssel, passend für 617-FU0607K



FU0960

Schiebestuzen l=150mm zur Verlängerung von FU13 und FU13B



FU11150

Schiebestuzen l=500mm zur Verlängerung von FU13 und FU13B



FU11500

Schiebestuzen l=1000mm zur Verlängerung von FU13 und FU13B



FU111000

Edelstahlkamintüre 210x140mm mit Schiebepastuzen 150mm schräg, inkl. Kamintürenschlüssel, passend für 617-FU0607K



FU09150

Edelstahlkamintüre 210x140mm mit Rußschutzzeinsatz, inkl. Kamintürenschlüssel



FU55

Edelstahlkamintüre 210x140mm mit Rußschutzzeinsatz und Schiebepastuzen 60mm gerade, inkl. Kamintürenschlüssel



FU5560

Edelstahlkamintüre 210x140mm mit Rußschutzzeinsatz und Schiebepastuzen 150mm schräg, inkl. Kamintürenschlüssel



FU55150

Edelstahlkamintüre 300x150mm, ohne Bohrungen, mit 4 Laschen, inkl. Kamintürenschlüssel



FU14

Edelstahlkamintüre 300x150mm, 4 Bohrungen, mit 2 seitlichen Laschen, inkl. Kamintürenschlüssel



FU14B

Edelstahlkamintüre 300x150mm mit Schiebepastuzen 60mm schräg, inkl. Kamintürenschlüssel



FU1060

Schiebestuzen l=150mm zur Verlängerung von FU14 und FU14B



FU12150

Schiebestuzen l=500mm zur Verlängerung von FU14 und FU14B



FU12500

Schiebestuzen l=1000mm zur Verlängerung von FU14 und FU14B



FU121000

Edelstahlkamintüre 300x150mm mit Schiebepastuzen 150mm schräg, inkl. Kamintürenschlüssel, passend für 617-FU0608K



FU10150

Edelstahlkamintüre 300x200mm, ohne Bohrungen, mit 4 Laschen, inkl. Kamintürenschlüssel



FU116

Edelstahlkamintüre 300x200mm mit Schiebepastuzen 60mm schräg, inkl. Kamintürenschlüssel



FU116060

Wandfutter doppelt aus Edelstahl



617-FU420

Wandfutter aus Edelstahl, passend für 2mm Ofenrohr



617-FU42F0

Isothermband 40mm (zum Abdichten der Abgasleitung im Wandfutter), Preis pro Meter



750ISO40



- ^{*1} Verlängerung des Schiebbestutzens gegen Aufpreis pro cm
- ^{*2} Dämmung wird ab Ø400mm zweiteilig geliefert

T-Anschluss 45° mit Wassernase (WIG-geschweißt) T-Anschluss 87° mit Wassernase (WIG-geschweißt) T-Anschluss 87° direkt Reduziert (WIG-geschweißt) T-Anschluss 87° direkt Erweitert (WIG-geschweißt) T-Klix 87° mit Wassernase T-Klix 90° mit Wassernase Montageschelle



617-FU0616Ø



617-FU063015Ø

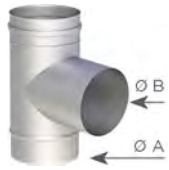

617-FU063015RØ

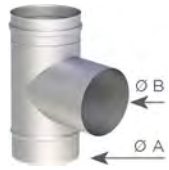

617-FU063015EØ



617-FU0649Ø



617-FU062169Ø



FU40Ø

Längenelement 1000mm



617-FU0602Ø

Längenelement 500mm



617-FU0603Ø

Längenelement 250mm



617-FU0604Ø

Längenelement 1000mm mit 2 Ablassschlaufen



617-FU0605Ø

Längenelement 1000mm mit Doppelmuffe



617-FU0606Ø

Längenelement 1000mm mit Montageschelle



617-FU0670Ø

Dämmschale, Stärke 20mm, l=1000mm



FU39Ø-20

Dämmschale, Stärke 25mm, l=1000mm



FU39Ø-25

Alukaschierte Dämmschale, Stärke 15mm, geschlitzt

^{*2}



FU746Ø

NEU

Winkel 15° starr (WIG-geschweißt)



617-FU0617Ø

Winkel 30° starr (WIG-geschweißt)



617-FU0618Ø

Winkel 45° starr (WIG-geschweißt)



617-FU0619Ø

Winkel 87° starr (WIG-geschweißt)



617-FU0622Ø

Winkel 90° starr (WIG-geschweißt)



617-FU0629Ø

Winkel 87° starr mit Revisionsöffnung (WIG-geschweißt) (bis 600°C/N1)



617-FU0623Ø

Winkel 90° starr mit Revisionsöffnung (WIG-geschweißt) (bis 600°C/N1)



617-FU0624Ø

Kopfabdeckung mit Wetterkragen matt



FU25Ø

Universalkopfabdeckung mit Ringpalhinterlüftung und Wetterkragen

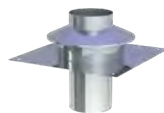

617-FU130Ø

Regenhaube



FU28Ø

Kesselanschluss/Steckverbinder, übersteckend konisch



617-FU06123Ø

Längenelement 200mm mit Kondensatfalle für vertikalen Einbau und 1/2" Nippel



617-FU06110Ø

Längenelement
200mm mit Kondensatfalle für horizontalen Einbau und 1/2" Nippel

Schiebeelement für Verbindungsleitung 320-460mm

Revisionselement 500mm (bis 600°C/NI)

Messelement 200mm bis 600°C

Wetterkragen/Wandrose

Klemmband

Wandhalter starr, 50mm



617-FU061110



617-FU061140



617-FU061130



617-FU06112A0



FU720



FU450



VL090

Wandhalter verstellbar, 50-360mm

Unterstützung verstellbar, 800-1500mm

Unterstützung verstellbar, 360-800mm

Deckenabhängung für Lochband mit Schalldämmeinlage

Deckenabhängung für Gewindestange M8 mit Schalldämmeinlage

Befestigungsschelle 2-teilig für Gewindestange M10

Gewindestange Edelstahl 1000mm M10



VL2930



VL110



VL21890



VL120



VL160



ZUWA13790



VL316

Gewindestange Edelstahl 1000mm M8

Zugregler aus Edelstahl 210 x 140mm mit Schiebepfosten 150mm, passend für EW07

Zugregleranschluss rund, Abgang Ø150mm, passend für FU38

Zugregler aus Edelstahl Ø150mm zur Montage auf 617-FU0636

Zugregler aus Edelstahl Ø150mm mit Stutzen und Spannband, passend für Ø110-200mm

Zugregleranschluss rund, Abgang passend für ZUK



VL314



FU35



617-FU06360



FU38



VL08E

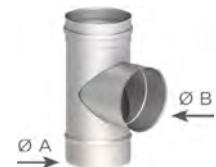

617-FU06168100

Verlängerungsrohr für ZUK

Zugregler rund, Edelstahl, mit Überdruckklappe

Zugregler rund, Edelstahl, mit Überdruckklappe

Filteraufsatz für ZUK

Ersatzfilter für ZUAC2947

Zugregleranschluss für ZUK250 (SG/SG-E)

Zugbegrenzer universal Ø250mm mit Explosionsklappe und Dämpfereinrichtung



EW0628890

NEU



ZUK0

€ NETTO



ZUK0

€ NETTO



ZUAC2947

€ NETTO
NEU



ZUAC2947-10

€ NETTO
NEU



617-FU0617560



ZUK250SG

*2

€ NETTO

- ^{*1} Verlängerung des Schiebestutzens gegen Aufpreis pro cm
- ^{*2} Für das Gewicht des Zugbegrenzers von ca. 28 kg ist eine eigene Befestigung vorzusehen

Zugbegrenzer universal Ø250mm mit Explosionsklappe und Dämpfereinrichtung, Edelstahl

Universaldichtsatz für Kesselanschluss und Stoßverbindung aus Dichtung und Klemmband außenliegend

Lüftungsgitter rund mit Mauerbuchse und Krallen mit Schiebestutzen

Zwischenhalterung

Verlängerung des Kondensatablaufrohres 22x1mm, Preis pro Meter

1/2" Nippel (lose)

Fitting 1/2" mit 1/2" Innengewinde für ZUAC2300, ZUAC2301, ZUAC2302, ZUAC2303 und ZUTE1904



*2



ZUK250SG-E

AL45VØ

FU85Ø

FU312Ø

FU48

FU128

750FITTINGÜ-22 1/2

Fitting 1/2" auf 1/2" für ZUAC2300, ZUAC2301, ZUAC2302, ZUAC2303 und ZUTE1904

Verschlusskappe für Kondensatablauf 1/2" (bis 200°C)

1/2" Muffe (lose)

Siphon gerade P1/M1

Siphon rechts P1/M1

Siphon links P1/M1

Trompetensiphon mit 200mm Sperrwasserhöhe P1/M1



750FITTINGV-22

750ADK1/2

FU126

ZUAC2300

ZUAC2301

ZUAC2302

ZUAC2303

Absperrhahn 1/2" Außengewinde (1/2" Muffe FU126 nicht enthalten)

Blindeckel für Wandfutter

Kesselbride

Mineralwolle 6 kg/ Sack

Exzentrische Erweiterung



FU47

FU43Ø

FU1518Ø

MINERAL-6

617-EWEØØX

Erweiterung

Reduzierung

Anschlussstutzen mit integriertem Wandfutter



617-EWEØØ



617-EWRØØ

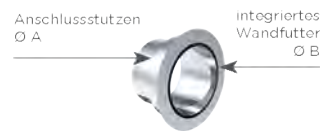

617-ZUWA757Ø-Ø



System EW-LINE FLEX FU

BESCHREIBUNG

Einwandige, flexible Abgasanlage aus Edelstahl für die Sanierung bestehender Hausschornsteine mit Versatz

MATERIAL

1.4404 (316L)

1.4539 (904L) gegen 100% Aufpreis möglich
(nur zweilagig, Wandstärke 0,18 mm, keine DIBt-SILVER Zulassung)

OBERFLÄCHE

Matt

WANDSTÄRKE

0,6 mm (starre Innenrohre EW-FU)

0,08 mm (Flex einlagig)

0,16 mm (Flex zweilagig)

Weitere auf Anfrage

INNENDURCHMESSER

Ø80 - 250 mm, weitere auf Anfrage bis 400 mm

VERBINDUNG

Steckverbindung Muffe/Sicke

BESTELLCODE

Der Artikelcode für Ihre Bestellung ergibt sich aus:

Artikelcode + Ø (Bsp: FU0616110).

Abweichungen entnehmen Sie bitte dem jeweiligen Code.

LIEFERUNG

Das System enthält Sperrgutartikel, welche zusätzliche Frachtkosten verursachen können.



EIGENSCHAFTEN

- Einfacher Einbau ohne Aufbruch des Schachtes bei Verzügen
- Rußbrandbeständig oder feuchteunempfindlich
- Innen glattwandig bei zweilagiger Ausführung
- Kombinierbarkeit mit Basisteilen des Systems EW-FU

EINSATZBEREICHE

- Regelfeuerstätten für Öl, Gas, Festbrennstoffe (naturbelassenes Holz, Koks, Torf, Kohle*)
- * ausgenommen Anthrazitkohle aus Ibbenbüren

CE-ZERTIFIKATSNUMMER

0036 CPR 9174 013

CE-KLASSIFIZIERUNGEN NACH DIN EN 1856 - 2

Flex einlagig

T200 - N1 - W - V2 - L50008 - O

T400 - N1 - W - V2 - L50008 - G

T600 - N1 - W - V2 - L50008 - G

Flex zweilagig 2x 0,08 = 0,16

T200 - N1 - W - V2 - L50008 - O

T400 - N1 - W - V2 - L50008 - G

T600 - N1 - W - V2 - L50008 - G

starre Innenrohre EW-FU

T200 - N1 - W - V2 - L50060 - O

T400 - N1 - W - V2 - L50060 - G

T600 - N1 - W - V2 - L50060 - G

- ^{*1} Verlängerung des Schiebbestutzens gegen Aufpreis pro cm
- ^{*2} Sperrgutartikel, zusätzliche Frachtkosten können entstehen.

Kondensatschale mit Ablauf 250mm und 1/2" Nippel

Verschlusskappe für Kondensatablauf 1/2" (bis 200°C)

Revisionsэлемент mit Deckel 210x140mm (bis 600°C/N1)

Revisionsэлемент mit Kasten 210x140mm (bis 600°C/N1)

Revisionsэлемент mit Kasten und Deckel 210x140mm (bis 600°C/N1)

Edelstahlkamintüre 210x140mm, ohne Bohrungen, mit 4 seitlichen Laschen, inkl. Kamintürenschlüssel

Edelstahlkamintüre 210x140mm mit 4 Bohrungen und 2 seitlichen Laschen, inkl. Kamintürenschlüssel



Edelstahlkamintüre 210x140mm mit Schiebbestutzen 60mm gerade, inkl. Kamintürenschlüssel, passend für FU0607K

Edelstahlkamintüre 210x140mm mit Schiebbestutzen 150mm schräg inkl. Kamintürenschlüssel, passend für FU0607K

Edelstahlkamintüre 300x150mm mit Schiebbestutzen 60mm schräg, inkl. Kamintürenschlüssel

Edelstahlkamintüre 300x150mm mit Schiebbestutzen 150mm schräg, inkl. Kamintürenschlüssel, passend für FU0608K

Wandfutter doppelt aus Edelstahl

T-Anschluss 87° mit Wassernase (ausgeschweißt)

T-Anschluss 45° mit Wassernase (WIG-geschweißt)



T-Anschluss 87° mit Wassernase (WIG-geschweißt)

T-Klix 87° mit Wassernase

Flexibles Rohr l=1m einlagig, Wandstärke 0,08mm

Flexibles Rohr l=1m einlagig, Wandstärke 0,10mm

Flexibles Rohr l=30m einlagig, Wandstärke 0,08mm

Flexibles Rohr l=50m einlagig, Wandstärke 0,08mm

Flexibles Rohr l=1m zweilagig, Wandstärke 0,16mm



Flexibles Rohr l=15m zweilagig, Wandstärke 0,16mm

Flexibles Rohr l=30m zweilagig, Wandstärke 0,16mm

Flexibles Rohr l=50m zweilagig, Wandstärke 0,16mm

Übergang schraubbar EW-FLEX/EW-FLEX

Übergang schraubbar EW-FLEX/EW-FU

Übergang schraubbar EW-FU/EW-FLEX

Montagehilfe für EW-LINE FLEX





System EW-LINE FLEX FU



Montageschelle

Längenelement
1000mm

Längenelement
500mm

Längenelement
250mm

Kopfabdeckung mit
Wetterkragen matt

Universalkopfabde-
ckung mit Rings-
palthinterlüftung und
Wetterkragen

Regenhaube



Rgr.
EW

FU40Ø



Rgr.
EW

FU0602Ø



Rgr.
EW

FU0603Ø



Rgr.
EW

FU0604Ø



Rgr.
EW

FU25Ø



Rgr.
EW

FU130Ø



Rgr.
EW

FU28Ø



System EW-LINE FLEX AL

BESCHREIBUNG

Einwandige, flexible und druckdichte Abgasanlage aus Edelstahl für die Sanierung bestehender Hausschornsteine mit Versatz

MATERIAL

1.4404 (316L)

1.4539 (904L) gegen 100% Aufpreis möglich

(nur zweilagig, Wandstärke 0,18 mm, keine DIBt-SILVER Zulassung)

OBERFLÄCHE

Matt

WANDSTÄRKE

0,6 mm (starre Innenrohre)

0,08 mm (Flex einlagig), 0,16 mm (Flex zweilagig)

Weitere auf Anfrage

INNENDURCHMESSER

80 - 250 mm, weitere auf Anfrage bis 400 mm (flexible Rohre)

VERBINDUNG

Steckverbindung Muffe/Sicke mit innenliegender Spezialdichtung sowie zugelassenem Dichtmittel für die Flexverbindung

DICHTUNG

Die mitgelieferte Dichtung variiert durchmesserabhängig (EPDM bis 120°C oder Silikon bis 200°C). Alle möglichen Optionen können Sie der Tabelle auf der nächsten Seite entnehmen.

Die Preise der nicht in der Preisliste aufgeführten Varianten erhalten sie auf Anfrage.

BESTELLCODE

Bei Ihrer Bestellung ersetzen Sie bitte den Platzhalter „...“ im Artikelcode durch den Buchstaben für die gewünschte Dichtung (Standarddichtung variiert je Ø, siehe Tabelle).

LIEFERUNG

Das System enthält Sperrgutartikel, welche zusätzliche Frachtkosten verursachen können.

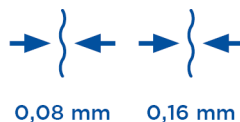

EIGENSCHAFTEN

- Druckdicht
- Einfacher Einbau ohne Aufbruch des Schachtes bei Verzügen
- Feuchteunempfindlich
- Innen glattwandig bei zweilagiger Ausführung
- Kombinierbarkeit mit Basisteilen des Systems EW-ALBI

EINSATZBEREICHE

- Regelfeuerstätten für Öl und Gas
- Brennwertgeräte

CE-ZERTIFIKATSNUMMER

0036 CPR 9174 013

CE-KLASSIFIZIERUNGEN NACH DIN EN 1856 - 2

FLEX einlagig mit Silikondichtmasse

T120 - P1 - W - V2 - L50008 - O

T200 - P1 - W - V2 - L50008 - O

FLEX zweilagig (2x 0,08 = 0,16) mit Silikondichtmasse

T120 - P1 - W - V2 - L50008 - O

T200 - P1 - W - V2 - L50008 - O

starre Innenrohre

mit EPDM-Dichtung

T120 - P1 - W - V2 - L50060 - O

mit Silikon-Dichtung

T200 - P1 - W - V2 - L50060 - O



MÖGLICHE DICHTUNGSVARIANTEN

Variante	EPDM (ALBI367)			Silikon (ALBI26)		
	A	B	C	D	E	F
	beigelegt	ingelegt	eingelegt	beigelegt	ingelegt	eingelegt
Ø						
080 mm	x	x	x	x	x	x
100 mm	x	x	x	x	x	x
110 mm	x	x	x	x	x	x
115 mm	x	x	x	x	x	x
120 mm	x	x	x	x	x	x
125 mm				x	x	x
130 mm	x	x	x	x	x	x
140 mm	x	x	x	x	x	x
150 mm	x	x	x	x	x	x
160 mm	x	x	x	x	x	x
180 mm	x	x	x	x	x	x
200 mm	x	x	x	x	x	x
225 mm				x	x	x
250 mm	x		x	x		x

Winkel 87° mit Stützfuß



ALBI06...060

Auflageschiene l=300mm

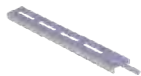

FU422

Auflageschiene l=500mm

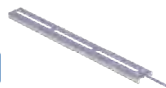

FU422B

Auflageschiene l=700mm



FU422C

Revisionselement rund (bis 200°C/P1)



ALBI06...300

Revisionselement mit Revisionsdichtung l=500mm (bis 200°C/P1)



ALBI06...113D0

Edelstahlkamintüre 210x140mm, ohne Bohrungen, mit 4 seitlichen Laschen, inkl. Kamintürenschlüssel



FU13

Edelstahlkamintüre 210x140mm mit 4 Bohrungen und 2 seitlichen Laschen, inkl. Kamintürenschlüssel



FU13B

Edelstahlkamintüre 210x140mm mit Schiebepfosten 60mm gerade, inkl. Kamintürenschlüssel, passend für FU0607K



FU0960

Edelstahlkamintüre 300x150mm mit Schiebepfosten 60mm schräg, inkl. Kamintürenschlüssel



FU1060

Edelstahlkamintüre mit Lüftungsgitter 210x140mm und Schiebepfosten 60mm schräg, inkl. Kamintürenschlüssel



FU5160

Flexibles Rohr l=1m einlagig, Wandstärke 0,08mm



121-F020

Flexibles Rohr l=1m einlagig, Wandstärke 0,10mm









122-F020







Flexibles Rohr l=30m einlagig, Wandstärke 0,08mm



121-F02R0-30

- ^{*1} Mit Längenelementen nach unten flexibel verlängerbar
- ^{*2} Verlängerung des Schiebestützens gegen Aufpreis pro cm
- ^{*3} Sperrgutartikel, zusätzliche Frachtkosten können entstehen.

Flexibles Rohr l=50m einlagig, Wandstärke 0,08mm	Flexibles Rohr l=1m zweilagig, Wandstärke 0,16mm	Flexibles Rohr l=15m zweilagig, Wandstärke 0,16mm	Flexibles Rohr l=30m zweilagig, Wandstärke 0,16mm	Flexibles Rohr l=50m zweilagig, Wandstärke 0,16mm	Übergang schraubbar EW-FLEX/EW-FLEX	Übergang schraubbar EW-FLEX/EW-FU
						
121-F02R0-50	121-F010	121-F01R0-15	121-F01R0-30	121-F01R0-50	FD060	FDAL...070

Übergang schraubbar EW-FU/EW-FLEX	Montagehilfe für EW-LINE FLEX	Montageschelle	Längenelement 1000mm	Längenelement 500mm	Längenelement 250mm	Kopfabdeckung mit Wetterkragen matt
						
FD080	FD7890	FU400	ALBI06...020	ALBI06...030	ALBI06...040	FU250

Kraftanschlussmanschette geeignet bis 120°C	Dichtring Silikon bis 200°C	Dichtring EPDM bis 120°C	Universaldichtsatz für Kesselanschluss und Stoßverbindung aus Dichtung und Klemmband außenliegend	Klemmband	Deckel mit Spanndichtung	Deckel mit Spanndichtung
						
ZUAC27810	ALBI260	ALBI3670	AL45V0	FU450	ALBI310	ALBI310

Deckelsicherung für ALBI31	Schachteintrittsgitter 200x200mm für Hinterlüftung	Dichtmittel
		
2B2-ZUAC9800	ALBI21	FD60

BESCHREIBUNG

Einwandige, dichtslose Systemabgasanlage aus Edelstahl für alle Regelfeuerstätten und Verbrennungsmotoren (BHKW) mit konisch dichtender Verbindung

MATERIAL

1.4404 (316L) / 1.4571 (316Ti)

OBERFLÄCHE

Materialstärke 0,6 mm hochglanz / ab Ø 350 mm matt

Materialstärke 0,8 mm matt

Weitere auf Anfrage

WANDSTÄRKE

0,6 mm

Optional für alle Ø 1,0 mm matt

INNENDURCHMESSER

80 - 600 mm

Weitere auf Anfrage bis 1000 mm

VERBINDUNG

Konische Verbindungstechnik

Muffe/Sicke und Klemmband (optional)

BESTELLCODE

Der Artikelcode für Ihre Bestellung ergibt sich aus:

Artikelcode + Ø (Bsp: KL06222130). Abweichungen entnehmen

Sie bitte dem jeweiligen Code.

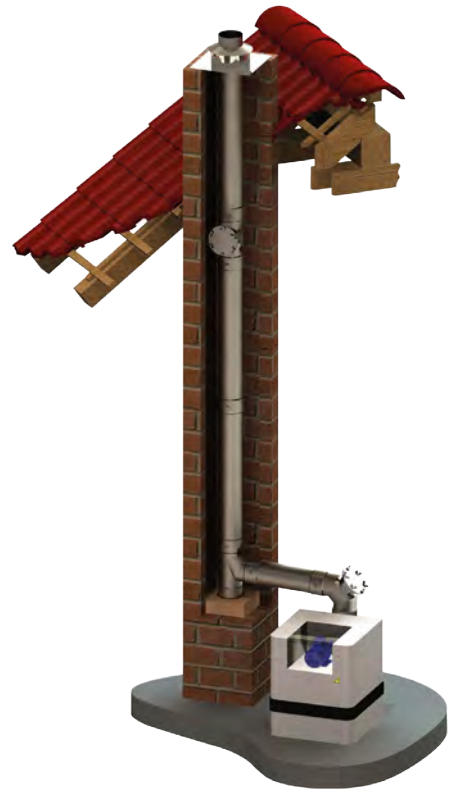

Allroundpaste wird in entsprechender Menge beigelegt



EIGENSCHAFTEN

- Metallisch konische Dichtung
- Druckdicht bis 5000 Pa ohne Flansche und separate Dichtung
- Konisch kürzbare KLK-Längenelemente lieferbar
- Schnelle und einfache Montage
- Rußbrandbeständig oder feuchteunempfindlich

EINSATZBEREICHE

- Regelfeuerstätten für Öl, Gas, Festbrennstoffe (naturbelassenes Holz, Koks, Torf, Kohle*)
- Brennwertgeräte
- Lüftungssysteme
- Backöfen
- BHKW, Verbrennungsmotoren
- Notstromaggregate, Generatoren

* ausgenommen Anthrazitkohle aus Ibbenbüren

CE-ZERTIFIKATSNUMMER

0036 CPR 9174 004

CE-KLASSIFIZIERUNGEN NACH DIN EN 1856 - 1

T200 - P1 - W - V2 - L50060 - O00

T200 - H1 - W - V2 - L50060 - Oxx

T400 - N1 - D - V2 - L50060 - Gxx

T400 - P1 - W - V2 - L50060 - Oxx

T450 - H1 - W - V2 - L50060 - Oxx

T600 - N1 - D - V3 - L50060 - Gxx¹

T600 - P1 - W - V2 - L50060 - Oxx

T600 - H1 - W - V2 - L50060 - Gxx

¹ mit 25 mm Dämmung

xx = Abstände zu brennbaren Baustoffen sind Ø-abhängig, siehe Leistungserklärung

VERBINDUNGSLEITUNG

CE-ZERTIFIKATSNUMMER

0036 CPR 9174 042

CE-KLASSIFIZIERUNGEN NACH DIN EN 1856 - 2

T200 - P1 - W - V2 - L50060 - O50M

T200 - H1 - W - V2 - L50060 - O50M

T400 - H1 - W - V2 - L50060 - G500M

T400 - N1 - D - V2 - L50060 - G400M

T400 - N1 - D - V2 - L50060 - G300¹

¹ mit Strahlungsschutz

- ^{*1} Mit Längenelementen nach unten flexibel verlängerbar
- ^{*2} Verlängerung des Schiebbestzens gegen Aufpreis pro cm

Kondensatschale mit 1/2" Nippel



KL01BØ

Verschlusskappe für Kondensatablauf 1/2" (bis 200°C)



750ADK1/2



Winkel 87° mit Stützfuß



KL0606Ø

*1

Winkel 87° mit Stützfuß und Abgang für System EW-FU



KL06276Ø

*1

Auflageschiene l=300mm

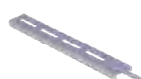

FU422

Auflageschiene l=500mm

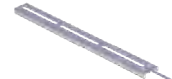

FU422B

Auflageschiene l=700mm



FU422C

Revisionselement (bis 600°C/Nl)



KL0607Ø

Revisionselement rund (bis 600°C/Nl)



KL0607RØ

Revisionselement rund (bis 200°C/P1)



KL0630Ø

Revisionselement rund, feuchte Betriebsweise (bis 250°C/H1)



KL0630HTWØ

Revisionselement rund, trockene Betriebsweise (bis 600°C/H1)



KL0630HTDØ

Edelstahlkamintüre 210x140mm mit Schiebbestzen 60mm gerade, inkl. Kamintürenschlüssel, passend für FU0607K



FU0960

Edelstahlkamintüre mit Lüftungsgitter 210x140mm und Schiebbestzen 60mm schräg, inkl. Kamintürenschlüssel



FU5160

Edelstahlkamintüre 300x150mm mit Schiebbestzen 60mm schräg, inkl. Kamintürenschlüssel



FU1060

*2

Edelstahlkamintüre 210x140mm, ohne Bohrungen, mit 4 seitlichen Laschen, inkl. Kamintürenschlüssel



FU13

Edelstahlkamintüre 210x140mm mit 4 Bohrungen und 2 seitlichen Laschen, inkl. Kamintürenschlüssel



FU13B

Edelstahlkamintüre 300x200mm mit Schiebbestzen 60mm schräg, inkl. Kamintürenschlüssel



FU116060

*2

T-Anschluss 45° (WIG-geschweißt)



KL0623Ø

T-Anschluss 87° (WIG-geschweißt)



KL0608Ø

T-Anschluss 45° mit Abgang für System EW-FU (WIG-geschweißt)



KL06118Ø

T-Anschluss 87° mit Abgang für System EW-FU (WIG-geschweißt)



KL06117Ø

Längenelement 1000mm



KL0602Ø

Längenelement 500mm



KL0603Ø

Längenelement 330mm



KL06222Ø

Längenelement 250mm



KL0604Ø

Längenelement 200mm



KL06223Ø

Längenelement 150mm



KL06224Ø

Längenelement
980mm konisch
kürzbar

Längenelement
500mm konisch
kürzbar

Längenelement
250mm konisch
kürzbar

Längenelement
1000mm mit 2 Ab-
lassschlaufen

Längenelement
1000mm mit
Montageschelle

Montageschelle

Winkel 3° starr



KLK06020



KLK06030



KLK06040



KL06050



KL06700



FU400



KL069080

Winkel 15° starr

Winkel 30° starr

Winkel 42° starr

Winkel 45° starr

Kopfabdeckung mit
Wetterkragen matt

Universalanschluss,
einsteckend konisch

Kesselanschluss/
Steckverbinder, ein-
steckend



KL06090



KL06100



KL0622310



KL06110



FU250



KL061200



KL06320

Kesselanschluss/
Steckverbinder, über-
steckend konisch

Schiebeelement
320-460mm mit
Klemmband (bis
400°C/Ni)

Schiebeelement
für Verbindungslei-
tung 320-460mm
mit Dichtring und
Klemmband (bis
200°C/HI)

Längenelement
200mm mit
Kondensatablauf für
vertikalen Einbau und
1/2" Nippel

Kondensatfalle hori-
zontal mit Konden-
sattopf für BHKW
inkl. 1/2" Nippel

Fitting 1/2" mit
1/2" Innengewin-
de für ZUAC2300,
ZUAC2301, ZUAC2302,
ZUAC2303 und
ZUTE1904

Fitting 1/2" auf 1/2"
für ZUAC2300,
ZUAC2301,
ZUAC2302,
ZUAC2303 und
ZUTE1904



KL061230



KL061140



KL06114D0



KL061100



KL069840



750FITTINGÜ-22 1/2



750FITTINGV-22

Siphon gerade P1/M1

Siphon rechts P1/M1

Siphon links P1/M1

Trompetensiphon mit
200mm Sperrwasser-
höhe P1/M1

Siphon, Eingang ver-
tikal oben, Ausgang
horizontal gerade,
mit Sperrwasserhöhe
600mm HI

Messelement 200mm
(bis 200°C/P1)

Messelement 200mm
(bis 600°C/HI)



ZUAC2300



ZUAC2301



ZUAC2302



ZUAC2303



ZUTE1904



KL061120



KL06112A0

Wetterkragen/
Wandrosette

Montageband für
konisches System in
verstärkter Ausführung

Deckenabhängung
für Gewindestange
M8 mit Schalldäm-
einlage, bis max.
23 kg

Klemmband für ko-
nisches System

Winkel 87° starr

Winkel 90° starr

Winkel 87° mit Re-
visionsöffnung (bis
600°C/N1)



KL720

KL17510

VL16V0

KL450

KL06120

KL06130

KL06140

Winkel 90° mit
Revisionsöffnung (bis
600°C/N1)

Winkel 87° mit Re-
visionsöffnung und
Revisionsdichtung
(bis 200°C/P1)

Winkel 90° mit
Revisionsöffnung und
Revisionsdichtung
(bis 200°C/P1)

Winkel 87° mit Revi-
sionsöffnung, feuchte
Betriebsweise (bis
250°C/H1)

Winkel 87° mit Revi-
sionsöffnung, trockene
Betriebsweise
(bis 600°C/H1)

Winkel 90° mit Revi-
sionsöffnung, feuchte
Betriebsweise (bis
250°C/H1)

Winkel 90° mit Revi-
sionsöffnung, trockene
Betriebsweise
(bis 600°C/H1)



KL06150

KL0614D0

KL0615D0

KL0623HTW0

KL0623HTD0

KL0624HTW0

KL0624HTD0

Winkel 90° mit Revi-
sionsöffnung, feuchte
Betriebsweise (bis
250°C/H1), Aus-
führung horizontal
Abzweig rechts

Winkel 90° mit Re-
visionsöffnung, trockene
Betriebsweise
(bis 600°C/H1), Aus-
führung horizontal
Abzweig rechts

Winkel 90° mit Revi-
sionsöffnung, feuchte
Betriebsweise (bis
250°C/H1), Aus-
führung horizontal
Abzweig links

Winkel 90° mit Revi-
sionsöffnung, trockene
Betriebsweise
(bis 600°C/H1), Aus-
führung horizontal
Abzweig links

Winkel 90° mit
Revisionsöffnung am
verlängerten Außen-
segment, feuchte
Betriebsweise (bis
250°C/H1)

Winkel 90° mit
Revisionsöffnung am
verlängerten Außen-
segment, trockene
Betriebsweise (bis
600°C/H1)

Winkel 87° mit
Revisionsöffnung am
verlängerten Außen-
segment, feuchte
Betriebsweise (bis
250°C/H1)



KL061332HTW0

KL061332HTD0

KL061333HTW0

KL061333HTD0

KL061318HTW0

KL061318HTD0

KL061317HTW0

Winkel 87° mit
Revisionsöffnung am
verlängerten Außen-
segment, trockene
Betriebsweise (bis
600°C/H1)

Verschlusskappe für
Kondensatablauf 1/2"
(bis 200°C)

1/2" Muffe (lose)

Grundplatte für
Zwischenstütze als
Festpunkt

Kompensator EW-KL

Körperschallabsorber
an BHKW oder Wär-
meerzeuger, für Ø
60mm (bis 200°C)

Körperschallabsorber
an BHKW oder Wär-
meerzeuger, für Ø
80mm (bis 200°C)



KL061317HTD0

750ADK1/2

FU126

KL069070

KL065110

DCS-CV50

DCS-CV70

Allroundpaste, 1 kg Dose

Einschlaghilfe

Flanschdichtungsband weiß (PTFE) für Jeremias-Flansch

Flanschdichtung High-Temperatur (bis 1000°C) für Jeremias Revisionsflansch

Flanschdichtungsband weiß (PTFE) für Jeremias-Flansch, Rolle á 25m

Kraftanschlussmanschette geeignet bis 120°C

Grundplatte mit Kondensatablauf unten



Exzentrische Erweiterung

Erweiterung

Reduzierung



 System EW-KL
ERGÄNZUNGSTEILE ZU- UND ABLUFT

Winkel 90° mit Schrägschnitt 45° mit Vogelschutzgitter

Winkel 135° mit Schrägschnitt 45° mit Vogelschutzgitter

Deflektorhaube (bis 250° C sowie max. 15 m/s Abgasgeschwindigkeit)

Deflektorhaube mit Ablauf (bis 600°C sowie max.35 m/s Abgasgeschwindigkeit)

Verschlusskappe für Kondensatablauf 1/2" (bis 200°C)



BESCHREIBUNG

Einwandige, druckdichte Systemabgasleitung aus Kunststoff

MATERIAL

PP = Polypropylen

WANDSTÄRKE

2,0 mm

INNENDURCHMESSER

60 - 250 mm

Weitere auf Anfrage

VERBINDUNG

Steckverbindung Muffe/Sicke mit innenliegender EPDM-Lippendichtung

DICHTUNG

Ist im Lieferumfang enthalten

BESTELLCODE

Der Artikelcode für Ihre Bestellung ergibt sich aus:
Artikelcode + Ø (Bsp: PP125080).

Abweichungen entnehmen Sie bitte dem jeweiligen Code.



EIGENSCHAFTEN

- Angepasste Kesselanschlüsse ermöglichen den Anschluss an alle gängigen Kesseltypen
- Ringspalt zwischen Innenrohr und Schacht kann für Zuluftführung genutzt werden
- Feuchteunempfindlich
- Einsetzbar bis 5000 Pa (bis Ø <200 mm)

EINSATZBEREICHE

- Brennwertgeräte
- BHKW
- Gasbetriebene Wärmepumpen

CE-ZERTIFIKATSNUMMER

0036 CPR 9174 043

CE-KLASSIFIZIERUNGEN NACH DIN EN 14471

EW-PPS < DN200

T120 - H1 - W2 - O20 - LI - E - U

EW-PPS ≥ DN200

T120 - P1 - W2 - O20 - LI - E - U

Schacht-Set PP

1x Winkel 87° mit Stützfuß, 4x Montageschelle, 1x Kopfabdeckung

Schacht-Set PP mit Stützen

1x Winkel 87° mit Auflage und Stützen schraubbar zur Schachtführung, 4x Montageschelle, 1x Kopfabdeckung

Winkel 87° mit

Stützfuß und Auflegeschiene



130-PP0/B-SET

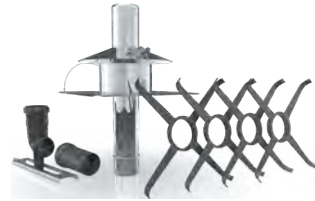

130-PP0/B-SET2



130-PP060

Winkel 87° mit Stützfuß ohne Auflegeschiene

Winkel 87° mit Stützfuß und Auflegeschiene, inkl. Stützen schraubbar

Winkel 87° mit Auflegeschiene

Stützfuß mit Auflegeschiene, passend für PPS Winkel 87° und 45° (ohne PPS Winkel)

Winkel 87° mit Stützen schraubbar, Auflage und Abstandshalter

Montageauflage (5 Stück) 113-130mm inkl. EPDM-Dichtungstreifen

Abstandshalter



130-PP060



130-PP12340



130-PP26900



130-PP4420



130-PP1234-10



130-PP2627



TWP10070

Auflegeschiene l=500mm

Auflegeschiene l=700mm

Kopfabdeckung mit Mündungsrohr aus Edelstahl und Wetterkragen

Mündungsset Kunststoff

Mündungsrohr 1000mm Edelstahl, passend für PP342

Mündungsrohr 500mm Edelstahl, passend für PP342

Revisionselement rund (120°C/PI)

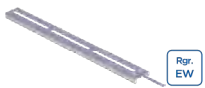

FU422B



FU422C

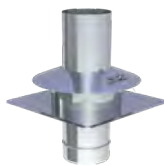

PP3420



130-PP8370



PP1250



PP1260



130-PP300

Längenelement 2015mm

Längenelement 1000mm

Längenelement 560mm

Längenelement 315mm

Längenelement 420mm

Montageschelle Kunststoff

Montageschelle für kleinere Schächte



130-PP3390



130-PP020



130-PP030



130-PP040



130-PP040



130-PP400







FU40PP0

- ^{*1} Pro Winkel 130-PP06 wird ein Montageset 1 PPFLEX09 benötigt
- ^{*2} Bei Verbindung mit Flexrohr wird eine Kupplung PPFLEX07 benötigt
- ^{*3} Bei Flexrohren: PPFLEX804 notwendig

Montageschelle	Montageschelle, 1 Stück	Montageschelle, 4 Stück	Klemmband mit 2x Ablasschlaufe	Winkel 87° mit Revisionsöffnung	Winkel 15° starr	Winkel 30° starr
						
FU40Ø	PPFLEX40Ø	PPFLEX41Ø	FU1568Ø	130-PP23Ø	130-PP17Ø	130-PP18Ø

Winkel 45° starr	Winkel 87° starr	Messelement	Anschlussstück l=250mm mit 1/2" Muffe für Sicherheitstemperaturbegrenzer	Kondensatablauffalle inkl. Siphon für horizontalen Einbau (für senkrechten Einbau 130-PP1510 erforderlich)	Anschlusselement für TWIN-PL inkl. 130-PP04	Kraftanschlussmanschette geeignet bis 120°C
						
130-PP19Ø	130-PP22Ø	130-PP112Ø	130-PP423AØ	130-PP111Ø	130-PP176Ø	ZUAC2781Ø

Erweiterung	Reduzierung	Exzentrische Erweiterung	Siphon mit Sperrwasserhöhe 90mm
			
130-PPEØØ	130-PPRØØ	130-PPEØØEX	130-PP46

Siphon mit Sperrwasserhöhe 200mm	Schraubstützen 87° mit Innengewinde 3/4" für senkrechten Einbau der Kondensatablauffalle 130-PP111	Sicherheitstemperaturbegrenzer 110°C	Wetterkragen passend für Mündungset (PP342)	Wetterkragen/Wandrossette	Abdeckblende für Hinterlüftung RAL 9016	Wandblende mit Hinterlüftung für raumluftabhängigen Betrieb
						
130-PP46-2	130-PP151Ø	PP423	PP72Ø	KL72Ø	130-PP21Ø	130-PP2179Ø

Wandblende mit Hinterlüftung für raumluftabhängigen Betrieb

Abdichtmanschette 7°-35° mit Putzträger für Abgasleitungen bis T200 und Klebekragen

Abdichtmanschette 7°-35° ohne Putzträger für Abgasleitungen bis T200 und Klebekragen

Dichtring (EPDM)

Gleitmittel 75 ml, „chloridfrei“

Zuluftgitter für konzentrische Kesselabgänge

Rückströmsicherung PPS Ø 80mm mit integriertem Siphon

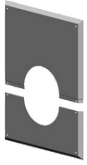

130-PP2179Ø



ZUTE2197Ø

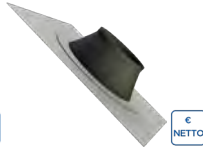

ZUTE2196Ø



130-PP26Ø



750GLEIOVT

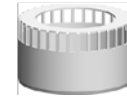

130-PP1903Ø



130-PP1205Ø

*1

Hosenrohr

Hosenrohr Y-Form

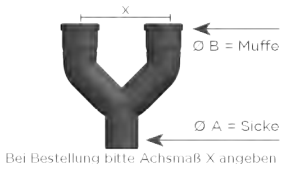

130-PPHOØØ



NEU

130-PPHOYØØ



System EW-PPS ERGÄNZUNGSTEILE MEHRFACHBELEGUNG

Basisset Kaskade raumluftabhängig

(1) Endstück mit Kondensatablauf (2) Kondensatschlauch 2m
(3) Siphon (4) Längenelement 315mm (5) Inspektionselement (6)
Wandblende

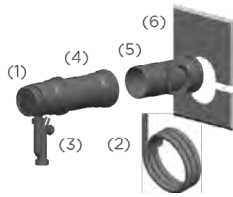

130-PPKASØ/B-SET

Basisset Kaskade Erweiterung

(1) Abzweig 42° (2) Längenelement 1015mm (3) Winkel 87° mit
Revision (4) Längenelement 315mm

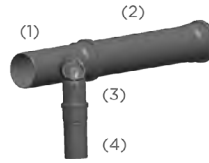

130-PPKASØØE-SET

Bauteile für den Schacht
Bitte Bauteile für den Schacht separat bestellen.
Einsetzbar sind die Systeme EW-PPS und EW-PP-FLEX.

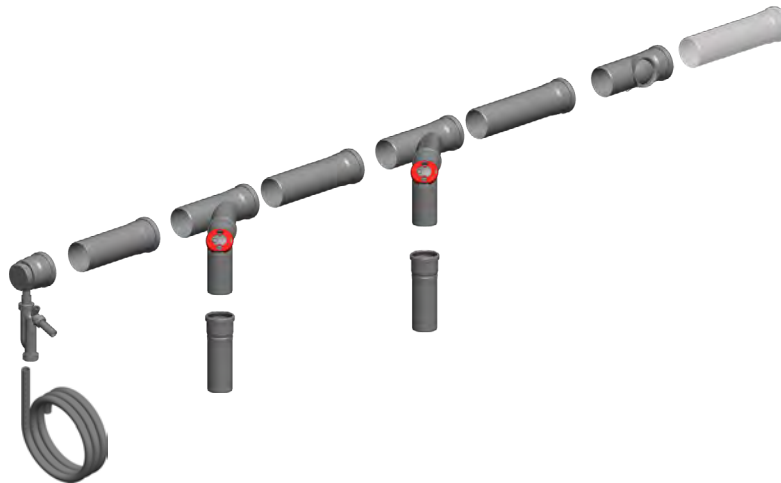
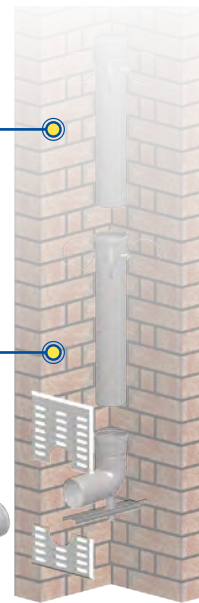

*1 Rückstromsicherung RSS-DN80 für einwandige und konzentrische Abgasleitungen. Beachten Sie beim Einsatz von Kaskaden und Mehrfachbelegung die Zertifizierung nach DVGW G 635 (Zustimmung und Prüfung des Geräteherstellers). Freigabe in BHKW-Anlagen nur nach Rücksprache mit Jeremias Abgastechnik GmbH



System EW-PPS ERGÄNZUNGSTEILE MEHRFACHBELEGUNG

Anschluss-Set für Mehrfachbelegung Ø 60/100

(1) Feuerstättenanschluss (2) Rohrstützen (3) Rohr 225mm (4) T-Stück (5) Hülse (6) Fixschelle (7) Brandschutzkleber

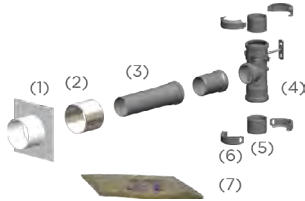

130-PPAMF060-Ø

Anschluss-Set für Mehrfachbelegung Ø 80/125

(1) Feuerstättenanschluss (2) Rohrstützen (3) Rohr 225mm (4) T-Stück (5) Hülse (6) Fixschelle (7) Brandschutzkleber

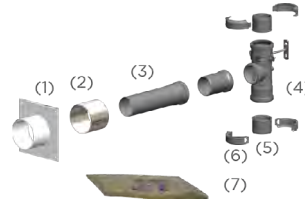

130-PPAMF080-Ø

Basis-Set für Mehrfachbelegung

(1) Siphon und Kondensatschlauch 1,5m (2) Kondensatschale mit Verlängerung 100mm und 200mm (3) Revisionselement (4) Fixschelle (5) Hülse (6) Mündungs-Set bei Flexrohr: PPFLEX804 notwendig

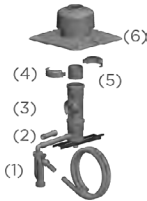

130-PPBMFØ



Die Verbindungsleitung muss aus TWIN-PL Bauteilen erstellt werden.

Kondensatabführung über Schacht

(1) Kondensatabführung (2) Fixschelle (3) Hülse (4) 0,5 m Schlauch 3/4"



130-PPKAFØ

Kondensatabführung über Schacht

(1) Kondensatabführung (2) Bajonettverbindung (3) 0,5m Schlauf 3/4"



NEU

130-PPKAF-1Ø

Rohr starr (EW-PPS) oder flexibel (EW-PP-FLEX)

Rohr flexibel (EW-PP-FLEX)

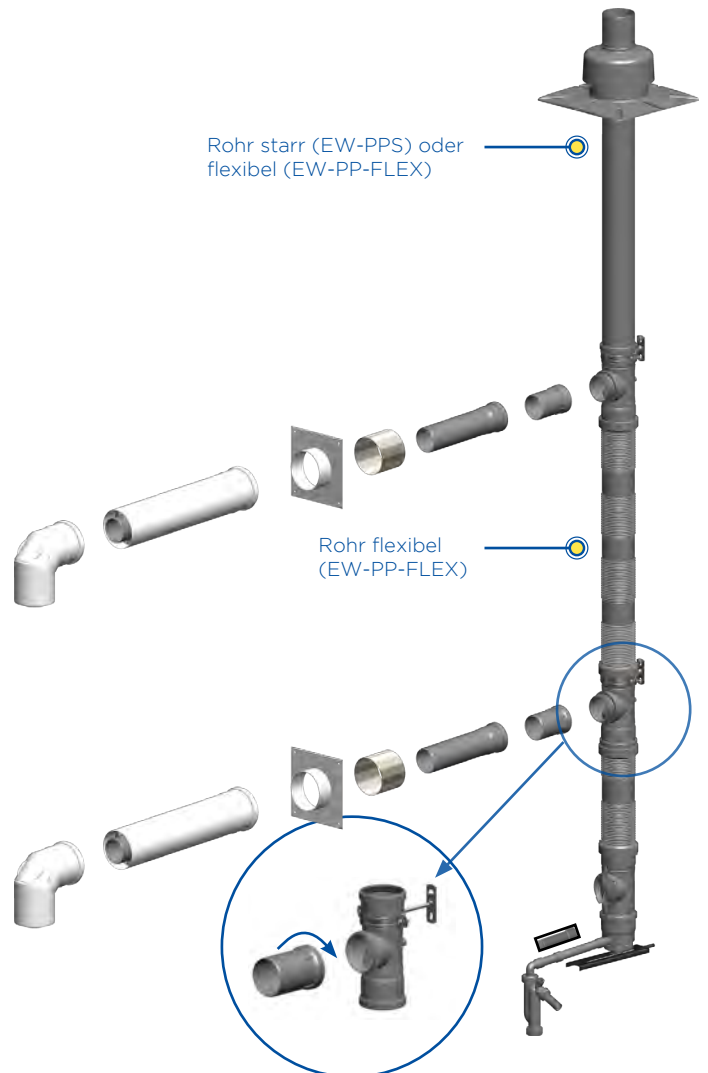



System EW-PP-FLEX

BESCHREIBUNG

Einwandige, flexible und druckdichte Systemabgasleitung aus Kunststoff

MATERIAL

PP = Polypropylen

WANDSTÄRKE

1,0 mm bis Ø 80 mm,
1,2 mm ab Ø 100 mm
Optional: 2,0 mm starr

INNENDURCHMESSER

60 - 160 mm

VERBINDUNG

Steckverbindung Muffe/Sicke mit innenliegender EPDM-Lippendichtung

DICHTUNG

Ist im Lieferumfang enthalten

BESTELLCODE

Der Artikelcode für Ihre Bestellung ergibt sich aus:
Artikelcode + Ø (Bsp: PPFLEX30100).
Abweichungen entnehmen Sie bitte dem jeweiligen Code.

LIEFERUNG

Das System enthält Sperrgutartikel, welche zusätzliche Frachtkosten verursachen können.

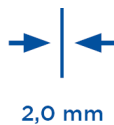

EIGENSCHAFTEN

- Angepasste Kesselanschlüsse ermöglichen den Anschluss an alle gängigen Kesseltypen
- Ringspalt zwischen Innenrohr und Schacht kann für Zuluftführung genutzt werden
- Feuchteunempfindlich
- Einsetzbar bis 5000 Pa (bis Ø 110 mm)

EINSATZBEREICHE

- Brennwertgeräte
- BHKW
- Gasbetriebene Wärmepumpen

CE-ZERTIFIKATSNUMMERN

0036 CPR 9174 043

CE-KLASSIFIZIERUNGEN NACH DIN EN 14471

EW-PP-FLEX DN60-110

T120 - H1 - W2 - O00 - LI - E - U0

EW-PP-FLEX > DN110-160

T120 - P1 - W2 - O00 - LI - E - U0



System EW-PP-FLEX



Winkel 87° mit Stützfuß und Auflageschiene, inkl. Stützen schraubbar

Winkel 87° mit Stützfuß und Auflageschiene

Kopfabdeckung mit Mündungsrohr aus Edelstahl und Wetterkragen

Aufhängung für flexible Abgasrohre am Schornsteinkopf

Montageschelle, 1 Stück

Montageschelle, 4 Stück

Montageset 1 (1x Fixschelle zweiteilig und 1x Flexrohrhülse)



130-PP12340



130-PP060

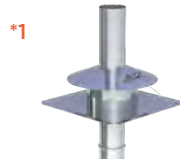

PP3420



PPFLEX18530



PPFLEX400



PPFLEX410



PPFLEX090

Hülse für Flexverbindung

Fixschelle zweiteilig für Flexverbindung

Revisionselement für PPFLEX

Flexrohr 10m

Flexrohr 12,5m

Flexrohr 15m

Flexrohr 20m



PPFLEX8010



PPFLEX8000



PPFLEX300



PPFLEX020/10



PPFLEX020/125



PPFLEX020/15



PPFLEX020/20

Flexrohr 25m

Flexrohr 30m

Flexrohr 50m

Flexrohr 75m

Einzugshilfe für Flexrohr

Kupplung PP-FLEX für Flexrohr

Mündungsset Kunststoff



PPFLEX020/25



PPFLEX020/30



PPFLEX020/50



PPFLEX020/75



130-PP7890



PPFLEX070



130-PP8370

Montageset 2 (Mündungsendstück und Aufhängung)

Montageset 2 (Mündungsendstück und Aufhängung)

Wetterkragen passend für Mündungsset (PPFLEX342)

Kraftanschlussmanschette geeignet bis 120°C



PPFLEX8040



PPFLEX8040



PP720



ZUAC27810

Rgr. ZUAC

- *1 Pro Winkel 130-PP06 wird ein Montageset 1 PPFLEX09 benötigt
- *2 Bei Verbindung mit Flexrohr wird eine Kupplung PPFLEX07 benötigt
- *3 Sperrgutartikel, zusätzliche Frachtkosten können entstehen.
- *4 Bei Flexrohren: PPFLEX804 notwendig

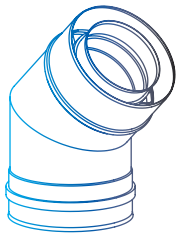

KONZENTRISCHE ABGASSYSTEME



Überblick

KONZENTRISCHE ABGASSYSTEME

Unsere konzentrischen Abgassysteme aus Edelstahl oder Polypropylen nutzen den Ringspalt zwischen Außen- und Innenrohr für die Zuluftführung und ermöglichen so den raumluftunabhängigen Betrieb von modernen Feuerstätten.

DIE TWIN-ABGASSYSTEME VON JEREMIAS ZEICHNEN SICH AUS DURCH:

- CE-Zertifizierung
- Einfache Montage durch passgenaue Elemente und Steckverbindungen
- Edelstahl: unter WIG schutzgasgeschweißt und passivierte Längsnähte für höchstmögliche Korrosionssicherheit
- Polypropylen (PP): heizelementstumpfgeschweißte Naht nach DVS 2207 T11
- Kondensat- und gasdicht
- Verwendung hochwertiger Dichtungsmaterialien für hohe Lebensdauer
- Auf Anfrage sind weitere Durchmesser, Materialien, Oberflächen und Ausführungen erhältlich

WARENRÜCKNAHME

- Unbeschädigte und verpackte Ware nehmen wir zurück
- Eine Warenrücknahme ist nur mit Rücklieferungsschein möglich
- Bei TWIN-Systemen berechnen wir eine Rücknahmegebühr von 25%
- Von der **Rücknahme ausgeschlossen** sind:
 - Sonderanfertigungen
 - Kupfer
 - Matt
 - TWIN-P ab Ø 125 / 190 mm
 - Dachdurchführungen
 - Deckenblenden mit genauer °Zahl

System	Öl	Gas	FB	Einsatz-temp.	Material	Wandstärke	WIG	Druck	Zertifizierung	Klassifizierungen
TWIN-GAS		✓		≤ 400 °C ≤ 600 °C	innen: 1.4404 außen: 1.4301	innen: 0,5 mm / außen: 0,5 mm	✓	N1	0036 CPR 9174 078	T400 - N1 - W - V2 - L50040 - O50 T600 - N1 - W - V2 - L50040 - O50
TWIN-GAS-VISION Verbindungsleitung		✓		≤ 400 °C ≤ 600 °C	innen: 1.4404 außen: 1.4301	innen: 0,5 mm / außen: 0,5 mm	✓	N1	0036 CPR 9174 090	T400 - N1 - W - V2 - L50040 - O100M T600 - N1 - W - V2 - L50040 - O100M
TWIN-PL* < DN 200	✓	✓		≤ 120 °C	innen: PP außen: eloverzinkt pulverbeschichtet	innen: 2,0 mm / außen: 0,5 mm	✓	H1 5000 Pa	0036 CPR 9174 043	T120 - H1 - W2 - O00 - LI - E - UO
TWIN-PL* ≥ DN 200	✓	✓		≤ 120 °C	innen: PP außen: eloverzinkt pulverbeschichtet	innen: 2,0 mm / außen: 0,5 mm	✓	P1 200 Pa	0036 CPR 9174 043	T120 - P1 - W2 - O00 - LI - E - UO
TWIN-P < DN 200	✓	✓		≤ 120 °C	innen: PP außen: 1.4301	innen: 2,0 mm / außen: 0,5 mm	✓	H1 5000 Pa	0036 CPR 9174 043	T120 - H1 - W2 - O00 - LE - E - UO
TWIN-P ≥ DN 200	✓	✓		≤ 120 °C	innen: PP außen: 1.4301	innen: 2,0 mm / außen: 0,5 mm	✓	P1 200 Pa	0036 CPR 9174 043	T120 - P1 - W2 - O00 - LE - E - UO
TWIN-P (V) DN 60-110	✓	✓		≤ 120 °C	innen: PP außen: 1.4301	innen: 2,0 mm / außen: 0,5 mm	✓	H1 5000 Pa	0036 CPR 9174 043	T120 - H1 - W2 - O00 - LE - E - UO
TWIN-P (CU) DN 60-110	✓	✓		≤ 120 °C	innen: PP außen: 1.4301	innen: 2,0 mm / außen: 0,5 mm	✓	H1 5000 Pa	0036 CPR 9174 043	T120 - H1 - W2 - O00 - LE - E - UO

* Einbau nur im Gebäude als Abgasleitung.

Alle Preise verstehen sich zzgl. der gesetzlichen MwSt.
Irrtümer und technische Änderungen vorbehalten
Es gelten unsere Allgemeinen Geschäftsbedingungen



System TWIN-GAS

BESCHREIBUNG

Konzentrische Systemabgasleitung aus Edelstahl für dekorative Gaskamine in raumluftunabhängiger Betriebsweise

MATERIAL

Innen: 1.4404 (316L)
Außen: 1.4301 (304)

OBERFLÄCHE

Hochglanz

WANDSTÄRKE

Innen: 0,5 mm
Außen: 0,5 mm

DURCHMESSER

100/150 mm und 130/200 mm

VERBINDUNG

Steckverbindung Muffe/Sicke mit innenliegender, eingeklebter Spezialdichtung im Außenrohr

KLEMMBAND/DICHTRING

Im Standardlieferumfang jedes Elements enthalten

SYSTEMZERTIFIZIERUNG

Das Jeremias-Abgassystem TWIN-GAS ist bereits von vielen Herstellern dekorativer Gaskamine bzw. Gaskaminöfen zusammen mit deren Geräten systemzertifiziert und nur in dieser Kombination zugelassen.

Systemzertifizierungen bestehen aktuell zusammen mit:
Glen Dimplex (Faber Kamine), Bellfires (ehemals Interfocus),
Element4, Ortal, STUV, Attika, Rais, Camina Schmid, Max Blank,
Hoxter, Metalfire

BESTELLCODE

Der Artikelcode für Ihre Bestellung ergibt sich aus:
Artikelcode + Ø (Bsp: TWG14100/150).
Abweichungen entnehmen Sie bitte dem jeweiligen Code.

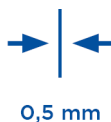

EIGENSCHAFTEN

- Feuchteunempfindlich
- Druckdichtes Außenrohr durch eingeklebte Silikonlippendichtung
- Diese verhindert Austausch mit Raumluft im Aufstellraum

EINSATZBEREICHE

- Dekorative Gaskamine

CE-ZERTIFIKATSNUMMER

0036 CPR 9174 078

CE-KLASSIFIZIERUNG NACH DIN EN 1856-1

T400 - N1 - W - V2 - L50040 - O50
T600 - N1 - W - V2 - L50040 - O50

VERBINDUNGSLEITUNG

CE-ZERTIFIKATSNUMMER

0036 CPR 9174 090

CE-KLASSIFIZIERUNG NACH DIN EN 1856-2

T400 - N1 - W - V2 - L50040 - O100M
T600 - N1 - W - V2 - L50040 - O100M

Weitere Klassifizierungen für spezielle Montagevarianten finden Sie in unserer aktuellen TWIN-GAS Broschüre



System TWIN-GAS

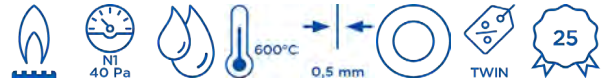

Wandstütze & Querträger Typ I 350mm Wandstütze & Querträger Typ II 500mm Wandstütze & Querträger Typ III 750mm Wandstütze & Querträger Typ IV 1030mm Grundplatte mit 2x 1/2" Nippel, Verschlusskappe und Kondensatablauf unten Grundplatte für Zwischenstütze Kondensatschale mit Ablauf 1/2" Muffe und Verschlusschraube M10, unten



Kondensatschale ohne Ablauf Längenelement 1000mm Längenelement 500mm Längenelement 250mm Längenelement 1000mm mit Versteifungsring und 4 Ablassösen Revisions-element (bis Wandhalter starr, 600°C/N1) 50mm



Verlängerung für Wandhalter, l=130mm Verlängerung für Wandhalter, l=200mm Verlängerung für Wandhalter, l=250mm Verlängerung für Wandhalter, l=400mm, 50-360mm Wandhalter starr, 50mm Wandhalter verstellbar 50-150mm, einstrebig Wandhalter verstellbar 50-250mm, einstrebig



Wandhalter verstellbar 250-360mm, einstrebig Wandhalter verstellbar (Kopf-/Wandteil), Wandabstand ab 250mm, einstrebig Verlängerungsrohr 30x30mm für TW20 l=1000mm Verlängerungsrohr 30x30mm für TW20 l=500mm Reduzierung konzentrisch Kopfabdeckung mit Übergang FLEX/TWIN-GAS Kopfabdeckung mit Übergang EW-FU/TWIN-GAS



- ^{*1} Bei Wandabständen größer 400mm ist ein statischer Nachweis erforderlich und muss separat beauftragt werden
- ^{*2} Einsatz in Abstimmung mit dem bevollmächtigten Bezirksschornsteinfeger

Übergang schraubbar EW-FU/EW-FLEX Übergang von TWIN- Winkel starr 15° Winkel starr 30° Winkel starr 45° Winkel starr 90° Winkel 90° mit Stützfuß
 GAS/Schacht



Winkel 90° mit Stützfuß Aufлагeschiene l=350mm Aufлагeschiene l=500mm Aufлагeschiene l=700mm Winkel 90° starr mit Revisionsöffnung (bis 600°C/N1) Winkel 90° mit Revisionsöffnung und Messstutzen (bis 600°C/N1) Winkel 90° mit Revisionsöffnung und 2 Messstutzen



Winkel 90° starr, exzentrisch (Verbindung mit TWG1619) T-Anschluss 90° Terminal horizontal (Innenrohr exzentrisch) Terminal vertikal Flachdachdurchführung konisch mit Wetterkragen



Dachdurchführung 5-15° mit Bleirand und Wetterkragen Dachdurchführung 16-25° mit Bleirand und Wetterkragen Dachdurchführung 26-35° mit Bleirand und Wetterkragen Dachdurchführung 36-45° mit Bleirand und Wetterkragen Deckenblende zweiseitig, 0° Deckenblende zweiseitig, 0-30° Deckenblende zweiseitig, 31°-45°

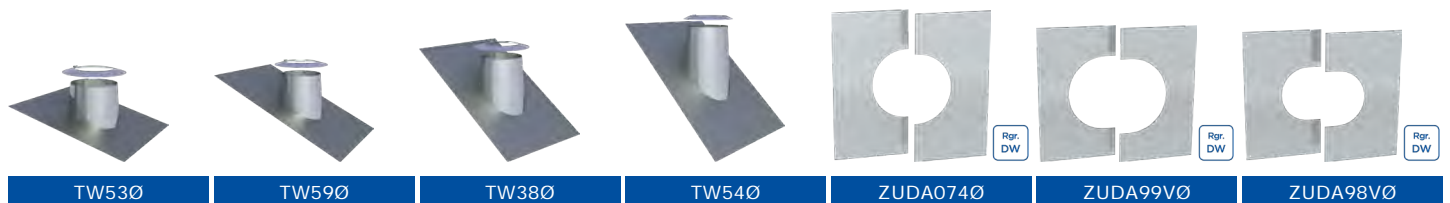

TWIN-GAS



System TWIN-GAS

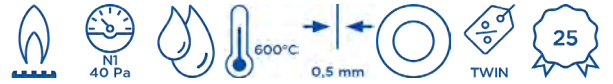

Deckenblende für Hinterlüftung, zweiteilig, 0°-30°

Deckenblende für Hinterlüftung, zweiteilig, 31-45°

Schiebeelement für Verbindungsleitung 330-420mm

Messelement (bis 600°C/N1)

Geräteanschluss universal, z. B. auch für Faber und Bellfires

Geräteanschluss für Attika und Element4

Geräteanschluss für Kalfire



Rgr. DW

ZUDA99VHLØ



Rgr. DW

ZUDA98VHLØ



TWG50Ø



TWG51Ø



TWG1634Ø

*1



TWG2003Ø



TWG2027Ø

Sparrenhalter light

Wetterkragen/Wandrossette

Klemmband (Ersatzteil)

Dichtring für Außenrohr (Ersatzteil)



TW55LØ



Rgr. EW

KL72Ø



TW45Ø



Rgr. EW

ALB126Ø

Grundpaket Wand-, Decken-, Dachdurchführung l=1000mm
1x Wand-, Decken-, Dachdurchführung, 1x Brandschutzplatten,
1x Brandschutzkleber 1 kg, 1x Dämmung mit Stärke 37mm und
l=500mm, 1x Mineralwolle, Inhalt 300g



TWG-WDF-SET1-Ø

Grundpaket Wand-, Decken-, Dachdurchführung l=500mm
1x Wand-, Decken-, Dachdurchführung, 1x Brandschutzplatten,
1x Brandschutzkleber 1 kg, 1x Dämmung mit Stärke 37mm und
l=500mm, 1x Mineralwolle, Inhalt 300g



TWG-WDF-SET2-Ø

System TWIN-GAS

VERBINDUNGSLEITUNG TWIN-GAS-VISION

VERBINDUNGSLEITUNG TWIN-GAS-VISION

Das Design-System TWIN-GAS-VISION ist die ideale Lösung für eine sichtbare Verbindungsleitung zwischen Gaskaminofen und senkrechtem Abgassystem. Die mit Senotherm 708.123 schwarz lackierten Rohrelemente mit eingezogenen Steckenden benötigen für eine stabile Verbindung keine Klemmbänder und sorgen mit ihrer glatten Rohrsäule für Eleganz im Wohnbereich.

TWIN-GAS

- *1 Bitte geben Sie den Typ des dekorativen Gaskamins für die Auswahl der passenden Verbindung an



Längenelement
1000mm

Längenelement
500mm

Längenelement
250mm

Längenelement mit
Revision

Winkel 90° starr

Revisions-
element
rund mit 2 Messstut-
zen

Winkel mit Revision
90° starr



11-390-TWGV13Ø

11-390-TWGV14Ø

11-390-TWGV15Ø

11-390-TWGV10Ø

11-390-TWGV60Ø

11-390-TWGV10-2Ø

11-390-TWGV19Ø

Winkel mit Revision
90° mit 2 Messstut-
zen

Schiebeelement 600-
900mm

Messelement (bis
600°C/Nl)

Geräteanschluss

Übergang TWGV/
TWG

Wetterkragen/
Wandrosette



*1



11-390-TWGV19-2Ø

11-390-TWGV197Ø

11-390-TWGV51Ø

11-390-TWGV1634Ø

11-390-TWGV930Ø

11-ZUWA1319Ø



System TWIN-PL

BESCHREIBUNG

Konzentrische, druckdichte Abgasleitung im Gebäude mit Kunststoff-Innenrohr und eloverzinktem Außenrohr für Feuerstätten in raumluftunabhängiger Betriebsweise oder bei Verwendung der Feuerstätte als Dachheizzentrale.

MATERIAL

Innen: PP (Polypropylen)
Außen: eloverzinkt, pulverbeschichtet

OBERFLÄCHE

Weiß, pulverbeschichtet (RAL9016)
(Ersatzfarbe zum Ausbessern muss ausdrücklich mitbestellt werden. Code: LACK-DOSE, 17,00 € netto pro 400 ml Dose)

WANDSTÄRKE

Innen: 2,0 mm
Außen: 0,5-0,6 mm

DURCHMESSER

060/100 mm, 080/125 mm, 100/150 mm
und 110/160 mm

VERBINDUNG

Steckverbindung Muffe/Sicke mit innenliegender Spezialdichtung im Abgas- und im Außenrohr

KLEMMBAND / DICHRING

Dichtring im Innen- und Außenrohr vormontiert
Kein Klemmband

BESTELLCODE

Der Artikelcode für Ihre Bestellung ergibt sich aus:
Artikelcode + Ø (Bsp: TWPL10060/100 oder TW26150).
Abweichungen entnehmen Sie bitte dem jeweiligen Code.

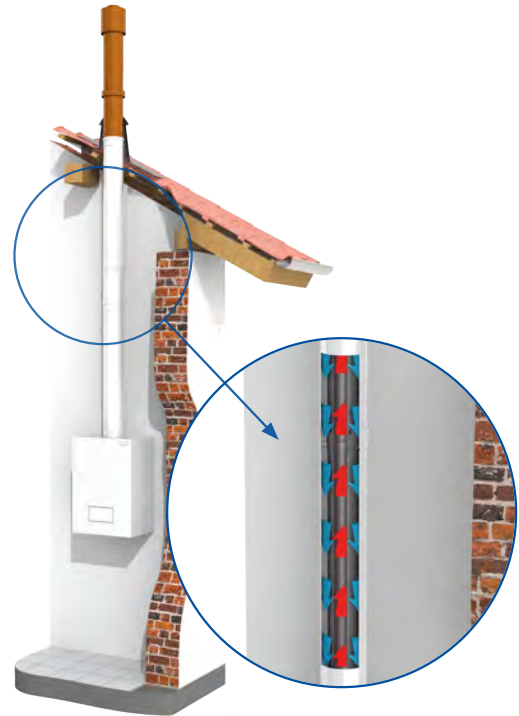

EIGENSCHAFTEN

- Anbindung von Kesselsystemen in raumluftunabhängiger Betriebsweise an konzentrische oder einwandige Abgassysteme
- Kombination mit TWIN-P, EW-PPS, EW-PP-FLEX möglich
- Verwendung der Feuerstätte als Dachheizzentrale möglich

EINSATZBEREICHE

- Abgasleitung für raumluftunabhängige Betriebsweise
- Brennwertgeräte
- BHKW
- Gasbetriebene Wärmepumpen
- Brennstoffzellen
- Einsatz innerhalb des Gebäudes

CE-ZERTIFIKATSNUMMER

0036 CPR 9174 043

CE-KLASSIFIZIERUNGEN NACH DIN EN 14471

TWIN-PL < DN 200

T120 - H1 - W2 - O00 - LI - E - U0

TWIN-PL ≥ DN 200

T120 - P1 - W2 - O00 - LI - E - U0

- *1 Der tatsächlich verrechnete Preis kann abweichen, da sich je nach individueller Rabatzzusammensetzung aus TWIN und PP-Rabatt Differenzen ergeben können.
- *2 Bitte geben Sie Ihren Kesseltyp für die Auswahl der passenden Verbindung an

Verbindungsleitung-Set TWPL, l=1000mm

1x Längenelement 1000mm, 1x T-Stück 87° mit Revision und integriertem Kesselanschlussstutzen, 1x Wandrosette flach mit Dichtung



TWPL-SETØ

Verbindungsleitung-Set TWPL, l=500mm

1x Längenelement 500mm, 1x T-Stück 87° mit Revision und integriertem Kesselanschlussstutzen, 1x Wandrosette flach mit Dichtung



TWPL-SET2Ø

Schacht- & Verbindungsleitung-Set PP/TWPL

1x T-Stück 87° mit Revision und integriertem Kesselanschlussstutzen, 1x Längenelement 500mm, 1x Wandrosette flach mit Dichtung, 1x Winkel 87° mit Stützfuß, 4x Montageschelle, 1x Kopfabdeckung



TWPL-SET3Ø

Schacht- & Verbindungsleitung-Set PP/TWPL mit Stützen

1x T-Stück 87° mit Revision und integriertem Kesselanschlussstutzen, 1x Längenelement 500mm, 1x Wandrosette flach mit Dichtung, 1x Winkel 87° mit Auflage und Stützen schraubbar zur Schachteinführung, 4x Montageschelle, 1x Kopfabdeckung

*1



*1

TWPL-SET4Ø

Längenelement
1955mm (2008mm)

Längenelement
1000mm

Längenelement
500mm

Längenelement
250mm

Teleskopkompen-
sator zur Aufnahme
von Längenausdehn-
ungen ist bei Ver-
sätzen erforderlich

Revisionselement
mit Drehverschluss
innen und Schnapp-
verschluss außen (bis
120°/HI)

Grundplatte für Zwi-
schenstütze



TWPL339Ø



TWPL13Ø



TWPL14Ø



TWPL15Ø



TWPL1102Ø



TWPL10Ø



TWPL07Ø

Winkel 15° starr

Winkel 30° starr

Winkel 45° starr

Winkel 87° starr

Winkel 87° mit Revi-
sionsöffnung

T-Stück 87° mit
Revision

T-Stück 87° mit Revi-
sion und integriertem
Kesselanschlussstut-
zen



TWPL16Ø



TWPL17Ø



TWPL18Ø



TWPL64Ø



TWPL67Ø



TWPL11Ø



TWPL308Ø

*2



T-Stück 87° mit Revision und reduziertem Kesselanschlussstutzen Ø 110/150mm, Adapter für Viessmann-Geräte

T-Stück 87° mit Revision und reduziertem/erweitertem Kesselanschlussstutzen

Erweiterung konzentrisch

Reduzierung konzentrisch

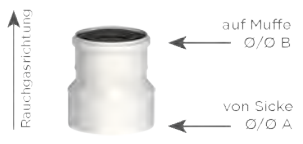
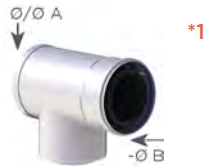

TWPL308V0-0

TWPL3080-0

TWPLE0-0

TWPLR0-0

Dachdurchführung 0-48° ziegelrot, Wakaflex, unabhängig von der Dacheindeckung

Dachdurchführung 0-48° schwarz, Wakaflex, unabhängig von der Dacheindeckung

Dachdurchführung 25-45°, ziegelrot

Dachdurchführung 25-45°, schwarz

Abdichtmanschette 7°-35° mit Putzträger für Abgasleitungen bis T200 und Klebekragen

Abdichtmanschette 7°-35° ohne Putzträger für Abgasleitungen bis T200 und Klebekragen

Terminal senkrecht, unlackiert

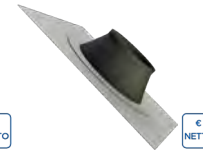
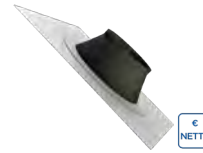
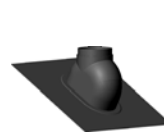
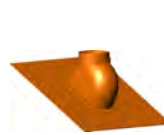
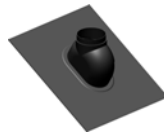
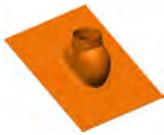

TWPL3530

TWPL3540

TWPL3550

TWPL3560

ZUTE21970

ZUTE21960

TWPL19410

Terminal senkrecht, schwarz

Terminal senkrecht, ziegelrot

Terminal senkrecht, weiß

Dachhochführung konzentrisch, inkl. Befestigungsschelle l=650mm, schwarz

Dachhochführung konzentrisch, inkl. Befestigungsschelle l=650mm, ziegelrot

Dachhochführung konzentrisch, inkl. Befestigungsschelle l=1100mm, schwarz

Dachhochführung konzentrisch, inkl. Befestigungsschelle l=1100mm, ziegelrot



*2



*2



*2



TWPL19440

TWPL19430

TWPL19420

TWPL18680

TWPL18690

TWPL18700

TWPL18710

Verlängerung zu Dachhochführung (kürz-/verlängerbar), l=955mm, schwarz

Verlängerung zu Dachhochführung (kürz-/verlängerbar), l=955mm, ziegelrot

Wandblende geschlossen

Wandblende einteilig aus Kunststoff, weiß, vier Bohrungen

Wandrosette flach mit Dichtung

Wetterkragen/Wandrosette

Kesselanschluss ohne Messstutzen



*3

TWPL19390

TWPL19380

TWL21790

TWPL24490

TWIN31A0

TWL310

TWPL1820

- *1 Bitte geben Sie Ihren Kesseltyp für die Auswahl der passenden Verbindung an
- *2 Terminal gemäß Montageanleitung mit Bauteilen TWPL13/14/15 verlängerbar, ca. 2 Wochen Lieferzeit bei RAL Oberflächen
- *3 Bitte geben Sie Ihren Kesseltyp für die Auswahl der passenden Verbindung an

System TWIN-PL MEHRFACHBELEGUNG / KASKADE



Von Kaskaden ist die Rede, wenn mehrere Feuerstätten in einem Heizraum miteinander verbunden sind und die Abgase aller Anschlüsse mit einem Abgassystem ins Freie geführt werden.

In der Regel werden Kaskaden nacheinander betrieben oder sind aufeinander abgestimmt. Der Zusammenschluss mehrerer Module ermöglicht eine bessere Leistung, da jeder angeschlossene Kessel separate Aufgaben übernimmt. So kann beim Ausfall eines Gerätes ein anderes die Leistung abfangen und der Heizbetrieb muss nicht eingestellt werden. Kaskadenregelungen werden oftmals in Mehrfamilienhäusern oder großen Gewerbeobjekten eingebaut, da sie sich durch ihr effizientes Beheizen auszeichnen.

Auch für Kaskadenanordnungen von Kesseln bietet Jeremias mit den konzentrischen Abgassystemen TWIN-PL und TWIN-P sowie den einwandigen Kunststoffsystemen EW-PPS und EW-PP-FLEX die passende Lösung für viele Aufbauvarianten.



T-Stück 87° Kaskade



TWPL698

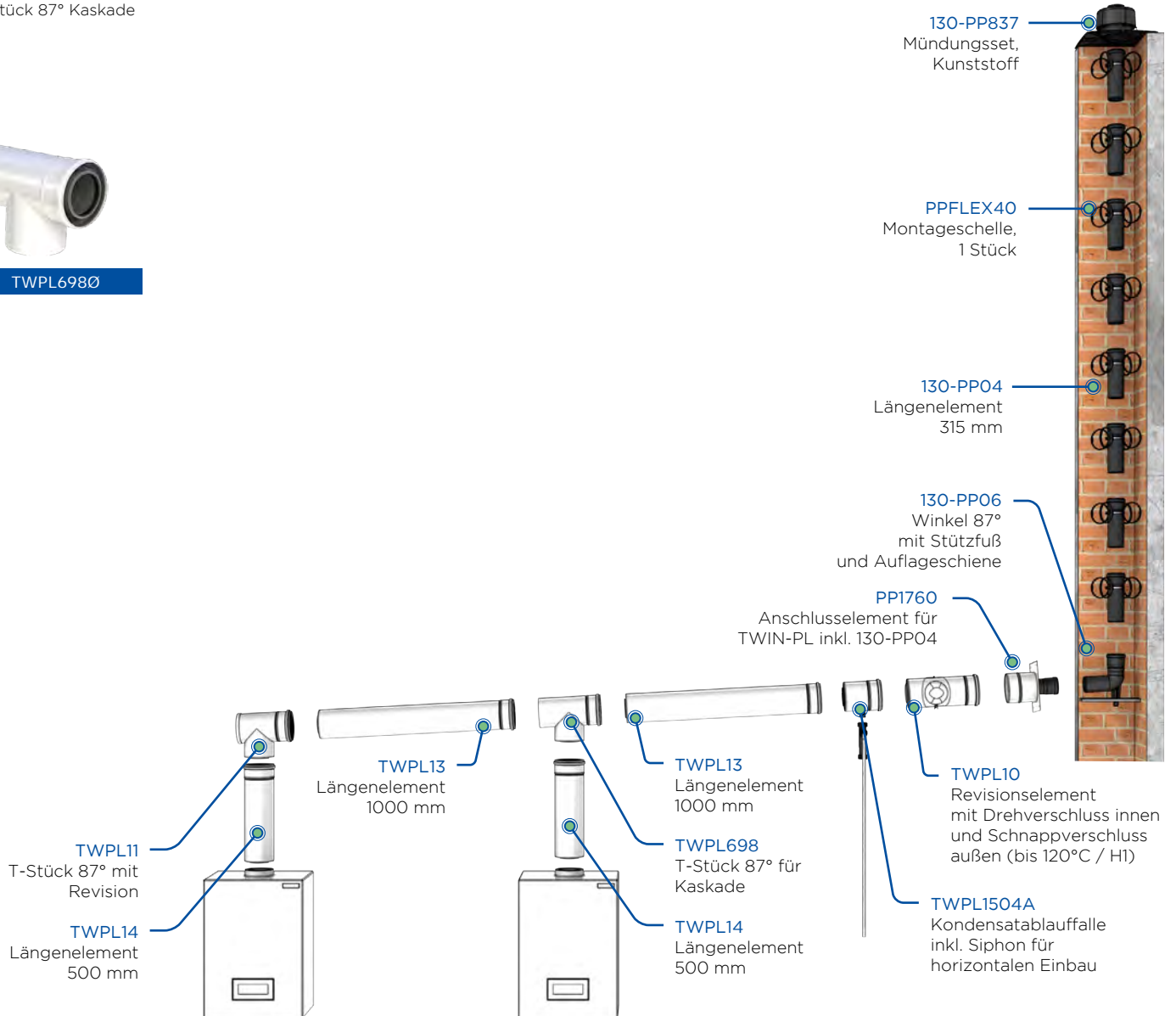

BESCHREIBUNG

Konzentrische, druckdichte Systemabgasleitung mit Kunststoff-Innenrohr und Edelstahl-Außenrohr für Feuerstätten in raumluft-unabhängiger Betriebsweise

MATERIAL

Innen: PP (Polypropylen)
Außen: ab Ø 060/100 mm: 1.4509 (441)
ab Ø 125/190 mm: 1.4301 (304)

OBERFLÄCHE

Hochglanz
Auf Anfrage:
- pulverbeschichtet +55% (Ausführung TW-P)
- matt +25%, gebürstet +25%, Kupfer Längenelemente +110%,
Kupfer Formteile +95% (Ausführung TW-PV)

Bei der Ausführung TW-PV muss ab der Stoßverbindung vor der letzten Halterung jeder Stoß mit einem Klemmband (TWPV45Ø - extra zu bestellen) gesichert werden!

Ersatzfarbe zum Ausbessern muss ausdrücklich mitbestellt werden.

Code: LACK-DOSE, 17,00 € netto pro 400 ml Dose

WANDSTÄRKE

Innen: 2,0 mm
Außen: 0,5 mm

DURCHMESSER

060/100 mm, 080/125 mm, 100/150 mm und 110/160 mm
Erweiterte Durchmesser ab 125/190 mm, 160/230 mm, 200/265 mm
und 250/315 mm

VERBINDUNG

Steckverbindung Muffe/Sicke mit innenliegender Spezialdichtung im Abgasrohr, keine Sicke im Außenrohr.

Ausführung TW-PV eingezogene Steckverbindung

KLEMMBAND / DICHTRING

Dichtring für das Innenrohr ist im Standardlieferungsumfang enthalten. Bei Montage als Verbindungsleitung im Heizraum muss an jeder Steckverbindung eine außenliegende Dichtung mit Klemmband TW1490 verwendet werden! Erweiterte Durchmesser inkl. Klemmband.

BESTELLCODE

Der Artikelcode für Ihre Bestellung ergibt sich aus: Artikelcode + Ø (Bsp: TWP10060/100 oder TW26150).
Abweichungen entnehmen Sie bitte dem jeweiligen Code.



EIGENSCHAFTEN

- Anbindung von Kesselsystemen in raumluftunabhängiger Betriebsweise an konzentrische oder einwandige Abgassysteme
- Kombination mit TWIN-PL, EW-PPS, EW-PP FLEX möglich
- Verwendung der Feuerstätte als Dachheizzentrale möglich
- Klemmbandlose Montage in der Steigleitung (Klemmbänder TWP45 auf Wunsch optional erhältlich)

EINSATZBEREICHE

- Raumluftunabhängige Betriebsweise
- Brennwertgeräte
- BHKW
- Gasbetriebene Wärmepumpen
- Brennstoffzellen
- Einsatz innerhalb und außerhalb des Gebäudes

CE-ZERTIFIKATSNUMMER

0036 CPR 9174 043

CE-KLASSIFIZIERUNGEN NACH DIN EN 14471

TWIN-P < DN 200

T120 - H1 - W2 - O00 - LE - E - UO

TWIN-P ≥ DN 200

T120 - P1 - W2 - O00 - LE - E - UO

TWIN-P (V) DN60-110

T120 - H1 - W2 - O00 - LE - E - UO

TWIN-P (CU) DN60-110

T120 - H1 - W2 - O00 - LE - E - UO



Wandstütze & Querträger Typ I 350mm Wandstütze & Querträger Typ II 500mm Wandstütze & Querträger Typ III 750mm Wandstütze & Querträger Typ IV 1030mm Grundplatte für Zwischenstütze Grundplatte für Zwischenstütze mit Zuluftansaugung Längenelement 1000mm



Längenelement 500mm Längenelement 250mm Teleskopkompensator zur Aufnahme von Längenausdehnungen ist bei Versätzen erforderlich Zuluftelement Wandhalter starr, 50mm Verlängerung für Wandhalter, l=130mm für Wandhalter, l=200mm Verlängerung für Wandhalter, l=250mm



Verlängerung für Wandhalter, l=250mm Verlängerung für Wandhalter l=400mm, 50-360mm Wandhalter starr, 50mm Wandhalter 50-150mm, einstrebig Wandhalter 50-250mm, einstrebig Wandhalter verstellbar 250-360mm, einstrebig Wandhalter verstellbar (Kopf-/Wandteil), Wandabstand ab 250mm, einstrebig







Verlängerungsrohr 30x30mm für TW20 L=500mm Verlängerungsrohr 30x30mm für TW20 l=1000mm Winkel 15° starr Winkel 30° starr Winkel 45° starr Winkel 87° starr Winkel 87° mit Revisionsöffnung

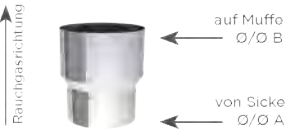
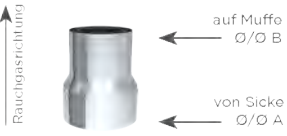

- ^{*1} Bei Wandabständen größer 400mm ist ein statischer Nachweis erforderlich und muss separat beauftragt werden
- ^{*2} Bitte geben Sie Ihren Kesseltyp für die Auswahl der passenden Verbindung an
- ^{*3} Terminal gemäß Montageanleitung mit Bauteilen TWP13/14/15 verlängerbar, ca. 2 Wochen Lieferzeit bei RAL Oberflächen

Revisionselement	Revisionselement mit Zuluftansaugung	T-Stück 87° mit Revision und integriertem Kesselanschlussstutzen	T-Stück 87° mit Revision und reduziertem Kesselanschlussstutzen	T-Stück 87° mit Revision und reduziertem Kesselanschlussstutzen Ø110/150mm, Adapter für Viessmann-Geräte
				
TWP10Ø	TWP10BØ	TWP308Ø	TWP308Ø-Ø	TWP308VØ-Ø

Erweiterung konzentrisch	Reduzierung konzentrisch	Mündungsabschluss	Dachdurchführung (EPDM) mit Schrauben und Dichtmaterial	Dachdurchführung 0-48° ziegelrot, Waflex, unabhängig von der Dacheindeckung
				
TWPEØ-Ø	TWPRØ-Ø	TWP32Ø	TWP360	TWPL353Ø

Dachdurchführung 0-48° schwarz, Waflex, unabhängig von der Dacheindeckung	Dachdurchführung 25-45°, ziegelrot	Dachdurchführung 25-45°, schwarz	Terminal senkrecht, unlackiert	Terminal senkrecht, schwarz	Terminal senkrecht, ziegelrot	Terminal senkrecht, weiß
						
TWPL354Ø	TWPL355Ø	TWPL356Ø	TWP1941Ø	TWP1944Ø	TWP1943Ø	TWP1942Ø

Dachdurchführung 5-15° mit Bleirand und Wetterkragen	Dachdurchführung 16-25° mit Bleirand und Wetterkragen	Dachdurchführung 26-35° mit Bleirand und Wetterkragen	Dachdurchführung 36-45° mit Bleirand und Wetterkragen	Grundplatte 400x400mm zur Kammerhöhung, ohne Einschub	Flachdachdurchführung konisch mit Wetterkragen	Deckenblende einteilig, 0°
						
TW53Ø	TW59Ø	TW38Ø	TW54Ø	TWP847Ø	TW52Ø	ZUDA070Ø



Deckenblende zwei-
teilig, 0°

Deckenblende zwei-
teilig, 31°-45°

Deckenblende zwei-
teilig, 0-30°

Abdichtmanschette
7°-35° mit Putzträger
für Abgasleitungen
bis T200 und Klebe-
kragen

Abdichtmanschette
7°-35° ohne Putz-
träger für Abgaslei-
tungen bis T200 und
Klebekragen

Messelement

Kesselanschluss ohne
Messstutzen



Rgr.
DW

ZUDA074Ø

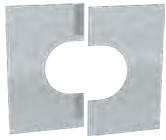

Rgr.
DW

ZUDA98VØ

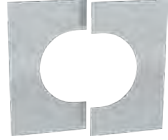

Rgr.
DW

ZUDA99VØ

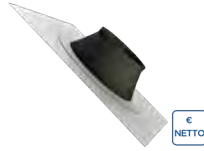

€
NETTO

ZUTE2197Ø

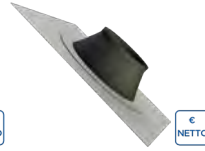

€
NETTO

ZUTE2196Ø



TWP51Ø



TWP182Ø

*1

Kesselanschluss
ohne Messstutzen
von Ø 110/150 auf
110/160mm, Adapter
für Viessmann-Geräte

Kondensatablauffalle
inkl. Siphon für hori-
zontalen Einbau

Schraubstutzen 87° mit
Innengewinde für Siphon
130-PP46 (erforderlich
bei senkrechtem Einbau
der Kondensatablauffalle
TWPL1504A)

Wetterkragen/
Wandrosette

Klemmband für Au-
ßenbereich zur Stabi-
lisierung (optional)

Klemmband mit
Dichtung für Innen-
bereich (Heizraum)

Dichtring für Innen-
rohr



TWP182VØ-Ø



TWP1504AØ



130-PP1510

Rgr.
PP



KL72Ø

Rgr.
EW



TWP45Ø



TW1490Ø



130-PP26Ø

Rgr.
PP

Gleitmittel 75 ml,
„chloridfrei“

2-Punktabspannung

Abspannrohre
verstellbar bis
2m, je 2 Stangen
Ø17,1x1,5mm/Ø20x-
1mm (für Windlastzo-
ne 1+2, bis Ø200mm)

Abspannrohre
verstellbar bis
3m, je 2 Stangen
Ø17,1x1,5mm/Ø20x-
1mm (für Windlastzo-
ne 1+2, bis Ø200mm)

Abspannrohre
verstellbar bis
4m, je 2 Stangen
Ø17,1x1,5mm/Ø20x-
1mm (für Windlastzo-
ne 1+2, bis Ø200mm)



750GLEIOVT

Rgr.
PP



TW1057Ø

NEU



ZUDA904-2000

Rgr.
DW

§ 19
BMSchV



ZUDA904-3000

Rgr.
DW

§ 19
BMSchV

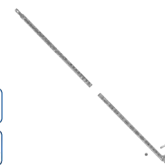

ZUDA904-4000

Rgr.
DW

§ 19
BMSchV

*1 Bitte geben Sie Ihren Kesseltyp für die Auswahl der passenden Verbindung an

System TWIN-P

ERWEITERTER DURCHMESSER ab 125/190mm

Grundplatte für Zwischenstütze



TWP070

Grundplatte für Zwischenstütze mit Zuluftansaugung



TWP8570

Längenelement 1000mm



TWP130

Längenelement 500mm



TWP140

Längenelement 250mm



TWP150

Zuluftelement



TWP1810

Wandhalter starr, 50mm



TW210

Wandhalter verstellbar 50-150mm, einstrebig



TW220

Wandhalter verstellbar 50-150mm, zweistrebig

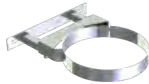

TW220

Wandhalter verstellbar 50-250mm, einstrebig



TW230

Wandhalter verstellbar 50-250mm, zweistrebig



TW230

Wandhalter verstellbar 250-360mm, einstrebig



TW240

Wandhalter verstellbar 50-360mm, zweistrebig



TW240

Wandhalter verstellbar (Kopf-/Wandteil), Wandabstand ab 250mm, einstrebig



TW200

Wandhalter verstellbar (Kopf-/Wandteil), Wandabstand ab 250mm, zweistrebig



TW200

Winkel 15° starr



TWP160

Winkel 30° starr



TWP170

Winkel 45° starr



TWP180

Winkel 87° starr



TWP640

Revisionselement



TWP100

Mündungsabschluss



TWP320

Grundplatte für Kaminerrhöhung ohne Einschub



TWP8470

Flachdachdurchführung 0-5° mit Wetterkragen

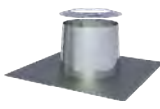

TW520

Dachdurchführung 6-32° mit Wetterkragen



TW5710

Dachdurchführung 33-45° mit Wetterkragen

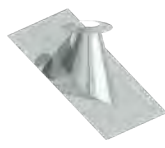

TW5720

Abdichtmanschette 7°-35° mit Putzträger für Abgasleitungen bis T200 und Klebekragen



ZUTE21970

Kondensatablauffalle inkl. Siphon für horizontalen Einbau



TWP1504A0

Wetterkragen/Wandrossette



KL720



System TWIN-P ERWEITERTER DURCHMESSER ab 125/190mm

Zuluftelement für raumluftunabhängigen Betrieb, nicht konzentrisch



TWP849Ø

2-Punktabspannung



NEU

TW1057Ø

Abspannrohre verstellbar bis 2m, je 2 Stangen Ø17,1x1,5mm/Ø20x-1mm (für Windlastzone 1+2, bis Ø200mm)



Rgr. DW
§ 19
BImSchV

ZUDA904-2000

Abspannrohre verstellbar bis 3m, je 2 Stangen Ø17,1x1,5mm/Ø20x-1mm (für Windlastzone 1+2, bis Ø200mm)



Rgr. DW
§ 19
BImSchV

ZUDA904-3000

Abspannrohre verstellbar bis 4m, je 2 Stangen Ø17,1x1,5mm/Ø20x-1mm (für Windlastzone 1+2, bis Ø200mm)



Rgr. DW
§ 19
BImSchV

ZUDA904-4000



System TWIN-P MEHRFACHBELEGUNG / KASKADE

Als Mehrfachbelegung wird der Anschluss mehrerer Feuerstätten an eine gemeinsame Abgasanlage bezeichnet. Die Geräte können unabhängig voneinander betrieben werden. Immer häufiger kommt dies in mehrstöckigen Mietshäusern oder in Einfamilienhäusern mit mehreren Feuerstätten auf verschiedenen Etagen vor.

Um allen Anforderungen und Zulassungen zu entsprechen müssen vor der Montage einige Punkte beachtet und der in Frage kommende Querschnitt des Abgassystems berechnet werden. So dürfen sich die Geräte beispielsweise nicht gegenseitig behindern oder die Abgase der unteren Anlage in die nächsthöhere Stockwerke drücken. Eine Gemischtbelegung, sprich verschiedene Brennstoffe für die einzelnen Feuerstätten ist erlaubt, solange die Anforderungen nach DIN-Normen erfüllt werden. Die verwendbaren Feuerstätten sind mit einem Hinweis zur Erlaubnis der Mehrfachbelegung gekennzeichnet. Prinzipiell sollte jede Mehrfachbelegung genauestens geprüft und mit dem Schornsteinfeger abgeklärt werden.

Mit den konzentrischen Abgassystemen TWIN-PL und TWIN-P sowie den Sanierungssystemen EW-PPS und EW-PP-FLEX lassen sich Mehrfachbelegungen für alle erdenklichen Ausgangssituationen realisieren.

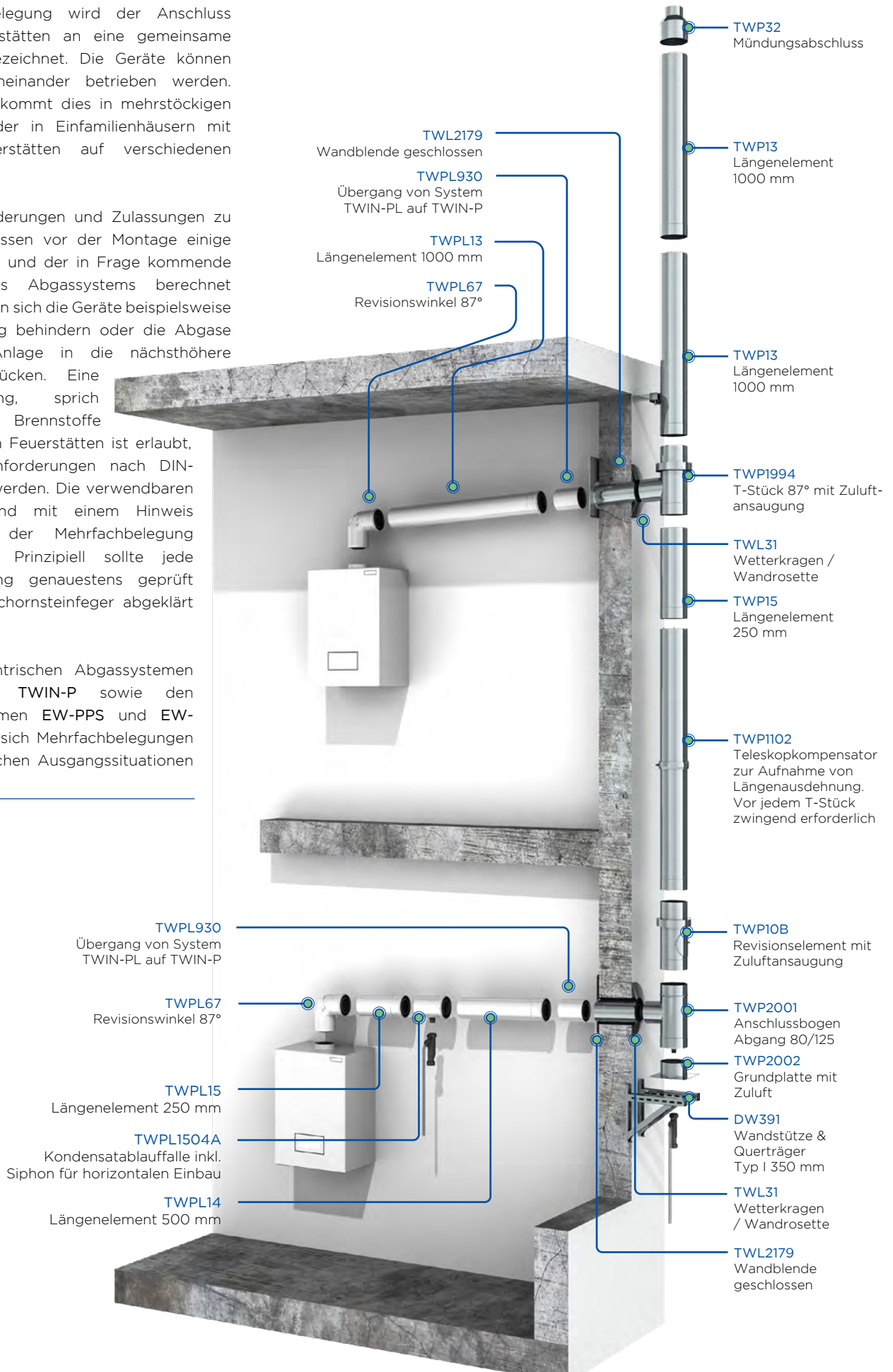



System TWIN-P MEHRFACHBELEGUNG / KASKADE

Grundplatte mit
Zuluft



TWP2002Ø

Anschlussbogen



TWP2001Ø-Ø

T-Stück 87° mit Zuluftansaugung



TWP1994Ø-Ø

Teleskopkompensator zur Aufnahme von Längenausdehnungen, ist bei Versätzen erforderlich



TWP1102Ø

T-Stück 87° mit reduziertem Abgang passend für TWPL110/160 für Kaskade



TWP2194Ø

Enddeckel mit Handgriff für Kaskade



TWP2368Ø



DOPPELWANDIG

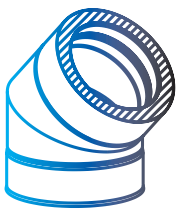

DOPPELWANDIGE ABGASSYSTEME



Überblick

DOPPELWANDIGE ABGASSYSTEME

Unsere doppelwandigen Abgassysteme aus Edelstahl sind mit hochwertigem Dämmmaterial ausgestattet und werden vornehmlich als externe Schornsteinsysteme installiert. Mit ihren unterschiedlichen Designausführungen, Material- und Farboptionen sind sie ein echter Blickfang und werten das Gebäude optisch auf.

Das Angebot umfasst Systemlösungen für jeden denkbaren Abgaserzeuger und Einsatzzweck, darüber hinaus bieten wir Ihnen gerne diverse Sonderausführungen an.

DIE DOPPELWANDIGEN ABGASSYSTEME VON JEREMIAS ZEICHNEN SICH AUS DURCH:

- CE-Zertifizierung
- Einfache Montage durch passgenaue Elemente und Steckverbindungen
- Kein Schweißen auf der Baustelle nötig
- Hochwertige Dämmung zur Vermeidung von Wärmebrücken zwischen Innen- und Außenschale
- Edelstahl: unter WIG schutzgasgeschweißt und passivierte Längsnähte für höchstmögliche Korrosionssicherheit
- Kondensat- und gasdicht
- Verwendung hochwertiger Dichtungsmaterialien für hohe Lebensdauer
- Auf Anfrage sind viele weitere Durchmesser, Materialien und Ausführungen erhältlich

ZUSCHLÄGE FÜR ABWEICHENDE AUSFÜHRUNGEN

MATERIAL

- 1.4539 Kondensatsäurebeständig bis 600°C (siehe System DW-SILVER)
- 1.4828 Einsatztemperatur bis 1000°C, Preis auf Anfrage
- Weitere auf Anfrage

AUSSENROHR

- Kupfer +80% (DW-FU); bei Wechsel von DW-FU auf Kupfer benötigen Sie den Übergang DW1607
Kupfer ist nur in Ø 80, 100, 115, 130, 150, 160, 180, 200, 225, 250 und 300 mm erhältlich
- Oberfläche gebürstet +15% (DW-FU, DW-KL)
- Oberfläche matt +15% (DW-ECO, DW-FU, DW-KL und DW-VISION)
- Oberfläche lackiert reduzierter Rabatt (siehe Konditionsvereinbarung)
(DW-ECO, DW-FU, DW-KL und DW-VISION)

WANDSTÄRKE (DW-FU und DW-KL)

- Innenrohr 0,8 mm +10%
- Innenrohr 1,0 mm +15%
- Dämmung 50 mm +25%

WARENRÜCKNAHME

- Unbeschädigte und verpackte Ware nehmen wir bis zu Ø 250 mm zurück, bei DW-KL nur Ø 150 und Ø 180 mm.
- Eine Warenrücknahme ist nur mit Rücklieferungsschein möglich
- Bei doppelwandigen Systemen berechnen wir eine Rücknahmegebühr von 25%
- Von der **Rücknahme ausgeschlossen** sind:
 - Sonderanfertigungen, Kupfer, RAL, matt, gebürstet
 - Wandstärke 0,8 mm, 1,0 mm, Dämmung 50 mm
 - Material 1.4539 und 1.4828
 - DW-FU matt oder gebürstet
 - Dachdurchführungen
 - Deckenblenden mit genauer °Zahl
 - DW-VISION, DW-KH, DW-POWER 2.0
 - Bauteile mit eingeklebter Dichtung

System	Öl	Gas	FB	Einsatz-temp.	Material	Wandstärke	WIG	Druck	Zertifizierung	Klassifizierungen
DW-FU	✓	✓	✓	≤ 400 °C ≤ 600 °C	innen: 1.4571/ 1.4404 außen: 1.4301	innen: 0,6 mm außen: 0,6 mm	✓	N1	0036 CPD 9174 001	T400 - N1 - D - V3 - L50060 - Gxx T400 - N1 - W - V2 - L50060 - Oxx T600 - N1 - D - V3 - L50060 - Gxx T600 - N1 - W - V2 - L50060 - Oxx
DW-FU Verbindungsleitung	✓	✓	✓	≤ 450 °C ≤ 600 °C	innen: 1.4571/ 1.4404 außen: 1.4301	innen: 0,6 mm außen: 0,6 mm	✓	N1	0036 CPR 9174 047	T450 - N1 - W - V2 - L50060 - O50M T600 - N1 - D - V3 - L50060 - G100M T600 - N1 - W - V2 - L50060 - O100M
DW-AL	✓	✓		≤ 120 °C ≤ 200 °C	innen: 1.4571/ 1.4404 außen: 1.4301	innen: 0,6 mm außen: 0,6 mm	✓	P1 200 Pa	0036 CPR 9174 003	Mit EPDM -Dichtung: T120 - N1 - W - V2 - L50060 - O00 T120 - P1 - W - V2 - L50060 - O00 Mit Silikon -Dichtung: T200 - N1 - W - V2 - L50060 - O00 T200 - P1 - W - V2 - L50060 - O00
DW-SILVER	✓	✓	✓	≤ 600 °C	innen: 1.4539 außen: 1.4301	innen: 0,6 mm außen: 0,6 mm	✓	N1	Z - 7.1 - 3375	T600 - N1 - W2 - G50 - L00
DW-AL Verbindungsleitung	✓	✓		≤ 120 °C ≤ 200 °C	innen: 1.4571/ 1.4404 außen: 1.4301	innen: 0,6 mm außen: 0,6 mm	✓	P1 200 Pa	0036 CPR 9174 050	Mit EPDM -Dichtung: T120 - P1 - W - V2 - L50060 - O00M T120 - N1 - W - V2 - L50060 - O00M Mit Silikon -Dichtung: T200 - P1 - W - V2 - L50060 - O00M T200 - N1 - W - V2 - L50060 - O00M
DW-ECO 2.0	✓	✓	✓	≤ 400 °C ≤ 600 °C	innen: L99 außen: 1.4301	innen: 0,5 mm außen: 0,5 mm	✓	N1	0036 CPR 9174 015	T400 - N1 - W - V2 - L99050 - Oxx T600 - N1 - W - V2 - L99050 - Oxx T600 - N1 - W - V2 - L99050 - Gxx
DW-ECO 2.0 Verbindungsleitung	✓	✓	✓	≤ 450 °C ≤ 600 °C	innen: L99 außen: 1.4301	innen: 0,5 mm außen: 0,5 mm	✓	N1	0036 CPR 9174 054	T450 - N1 - W - V2 - L99050 - O50M T600 - N1 - W - V2 - L99050 - G100M T600 - N1 - W - V2 - L99050 - O100M
DW-ECO 2.0 AL	✓	✓		≤ 120 °C ≤ 200 °C	innen: L99 außen: 1.4301	innen: 0,5 mm außen: 0,5 mm	✓	P1 200 Pa	0036 CPR 9174 046	Mit EPDM -Dichtung: T120 - P1 - W - V2 - L99050 - O00 T120 - N1 - W - V2 - L99050 - O00 Mit Silikon -Dichtung: T200 - P1 - W - V2 - L99050 - O00 T200 - N1 - W - V2 - L99050 - O00
DW-ECO 2.0 AL Verbindungsleitung	✓	✓		≤ 120 °C ≤ 200 °C	innen: L99 außen: 1.4301	innen: 0,5 mm außen: 0,5 mm	✓	P1 200 Pa	0036 CPR 9174 053	Mit EPDM -Dichtung: T120 - P1 - W - V2 - L99050 - O00M T120 - N1 - W - V2 - L99050 - O00M Mit Silikon -Dichtung: T200 - P1 - W - V2 - L99050 - O00M T200 - N1 - W - V2 - L99050 - O00M
DW-BLACK	✓			≤ 450 °C	innen: L99 außen: Eloverzinkt	innen: 0,5 mm außen: 0,5 mm	✓	N1 40 Pa	0036 CPR 9174 137	T450 - N1 - W - V2 - L99050 - G80
DW-BLACK Verbindungsleitung	✓			≤ 450 °C	innen: L99 außen: Eloverzinkt	innen: 0,5 mm außen: 0,5 mm	✓	N1 40 Pa	0036 CPR 9174 138	T450 - N1 - W - V2 - L99050 - G170 M
DW-KL	✓	✓	✓	≤ 200 °C ≤ 400 °C ≤ 450 °C ≤ 600 °C	innen: 1.4571/ 1.4404 außen: 1.4301	innen: 0,6 mm außen: 0,6 mm	✓	H1 5000 Pa	0036 CPD 9174 002	T200 - P1 - W - V2 - L50060 - O00 T200 - H1 - W - V2 - L50060 - Oxx T400 - N1 - D - V3 - L50060 - Gxx T400 - N1 - W - V2 - L50060 - Oxx T400 - P1 - W - V2 - L50060 - Oxx T450 - H1 - W - V2 - L50060 - Oxx T600 - N1 - D - V3 - L50060 - Gxx T600 - H1 - W - V2 - L50060 - Gxx
DW-KL Verbindungsleitung DW-KH	✓	✓	✓	≤ 200 °C ≤ 450 °C ≤ 600 °C	innen: 1.4571/ 1.4404 außen: 1.4301	innen: 0,6 mm außen: 0,6 mm	✓	H1 5000 Pa	0036 CPR 9174 041	T200 - P1 - W - V2 - L50060 - O00M T200 - H1 - W - V2 - L50060 - O20M T450 - H1 - W - V2 - L50060 - O50M T600 - N1 - D - V3 - L50060 - G100M T600 - H1 - W - V2 - L50060 - G100M
DW-VISION	✓	✓	✓	≤ 400 °C ≤ 450 °C ≤ 600 °C	innen: 1.4571/ 1.4404 außen: 1.4301	innen: 0,6 mm außen: 0,6 mm	✓	N1	0036 CPR 9174 009	T600 - N1 - D - V3 - L50050 - G50 T400 - N1 - W - V2 - L50050 - O20 T450 - N1 - W - V2 - L50050 - O50
DW-VISION Verbindungsleitung	✓	✓	✓	≤ 450 °C ≤ 600 °C	innen: 1.4571/ 1.4404 außen: 1.4301	innen: 0,6 mm außen: 0,6 mm	✓	N1	0036 CPR 9174 048	T600 - N1 - D - V3 - L50050 - G100M T450 - N1 - W - V2 - L50050 - O50M
DW-POWER 2.0	✓	✓	✓	≤ 600 °C	innen: 1.4404 außen: 1.4301	innen: 0,5 mm außen: 0,6 mm	✓	H1 5000 Pa	0036 CPR 9174 085	T600 - H1 - D - V2 - L50050 - Oxx
DW-POWER 2.0 Verbindungsleitung	✓	✓	✓	≤ 600 °C	innen: 1.4404 außen: 1.4301	innen: 0,5 mm außen: 0,6 mm	✓	H1 5000 Pa	0036 CPR 9174 088	T600 - H1 - D - V2 - L50050 - O100M

XX Die Abstände zu brennbaren Bauteilen sind durchmesserabhängig. Wir verweisen daher auf unsere Leistungserklärungen, welche Ihnen auf unserer Homepage zum Download zur Verfügung stehen.

Bitte beachten Sie, dass bei der Bestellung von Kaminen ohne Sohle (z.B. bei Aufbau mit Winkel mit Stützfuß oder Grundplatte mit Zwischenstütze) generell ein Klemmband zusätzlich bestellt werden muss!



Matt



Gebürstet



Hochglanz

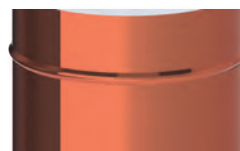

Kupfer



RAL lackiert



BESCHREIBUNG

Der Klassiker:
Doppelwandige Systemabgasanlage aus Edelstahl

MATERIAL

Innen: 1.4571 (316Ti)/1.4404 (316L)
Außen: 1.4301 (304)
Weitere auf Anfrage

OBERFLÄCHE

Hochglanz
Optional: matt +15%, lackiert: reduzierter Rabatt (siehe Konditionsvereinbarung), gebürstet +15%, Kupfer +80%
Bei Wechsel von DW-FU auf Kupfer benötigen Sie den Übergang DW1607.
(Ersatzfarbe zum Ausbessern muss ausdrücklich mitbestellt werden. Code: LACK-DOSE, 17,00 € netto pro 400 ml Dose)

WANDSTÄRKE

Innen /Außen je 0,6 mm
Weitere auf Anfrage

INNENDURCHMESSER

80 - 600 mm
Weitere auf Anfrage bis 1200 mm
Kupfer ist nur in Ø 80, 100, 115, 130, 150, 160, 180, 200, 225, 250 und 300 mm erhältlich

DÄMMUNG

Mineralische Dämmung mit 32,5 mm Dicke, Dämmung 50 mm gegen Aufpreis möglich

VERBINDUNG

Steckverbindung Muffe/Sicke mit Klemmband

KLEMMBAND

Inklusive. Bei einem Aufbau ohne T-Anschluss muss ein extra Klemmband für den Mündungsabschluss mit bestellt werden.

BESTELLCODE

Der Artikelcode für Ihre Bestellung ergibt sich aus:
Artikelcode + Ø (Bsp: DW05250)
Abweichungen entnehmen Sie bitte dem jeweiligen Code.

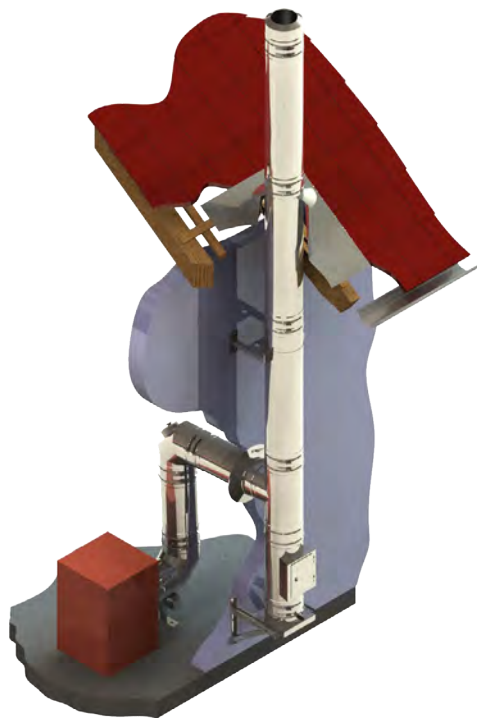

EIGENSCHAFTEN

- Vielseitig einsetzbares Abgassystem
- Hohe Flexibilität für die Realisierung auch schwieriger Einbausituationen
- Rußbrandbeständig oder feuchteunempfindlich

EINSATZBEREICHE

- Regelfeuerstätten für Öl, Gas, Festbrennstoffe (naturbelassenes Holz, Koks, Torf, Kohle*)
- * ausgenommen Anthrazitkohle aus Ibbenbüren

CE-ZERTIFIKATSNUMMER

0036 CPR 9174 001

CE-KLASSIFIZIERUNGEN NACH DIN EN 1856 - 1

T400 - N1 - D - V3 - L50060 - Gxx
T400 - N1 - W - V2 - L50060 - Oxx
T600 - N1 - D - V3 - L50060 - Gxx
T600 - N1 - W - V2 - L50060 - Oxx
xx = Abstände zu brennbaren Baustoffen sind
Ø-abhängig, siehe Leistungserklärung

VERBINDUNGSLEITUNG

CE-ZERTIFIKATSNUMMER

0036 CPR 9174 047

CE-KLASSIFIZIERUNGEN NACH DIN EN 1856-2

T450 - N1 - W - V2 - L50060 - O50M
T600 - N1 - D - V3 - L50060 - G100M
T600 - N1 - W - V2 - L50060 - O100M

- *1 Ab DN350 sind die Konsolbleche entgegen der Darstellung um 180° gedreht zu montieren
- *2 Bei Wandabständen größer 400mm ist ein statischer Nachweis erforderlich und muss separat beauftragt werden

DW-FU Grundpaket

1x Grundplatte mit Kondensatablauf unten, 1x Revisionselement, 1x T-Anschluss 90° mit Wassernase, 1x Mündungsabschluss, 1x Wetterkragen/Wandrosette



NEU

DW-JGP01Ø

BERECHNUNG DES MAXIMALEN WANDABSTANDES VON WANDSTÜTZE & QUERTRÄGER FÜR DAS SYSTEM DW-FU

Gesamtlänge der Wandstütze 350 mm Gesamtlänge der Wandstütze 500 mm Gesamtlänge der Wandstütze 750 mm Gesamtlänge der Wandstütze 1030 mm Bauteillänge (z.B. 350 mm Typ I) - 15 mm - (Ø innen + 65 mm) = max. Wandabstand

DW391		DW392		DW393		DW407	
Innenrohr Ø	max. Wandabstand in mm	Innenrohr Ø	max. Wandabstand in mm	Innenrohr Ø	max. Wandabstand in mm	Innenrohr Ø	max. Wandabstand in mm
080	190	080	340	080	590	080	870
100	170	100	320	100	570	100	850
130	140	130	290	130	540	130	820
150	120	150	270	150	520	150	800
160	125	160	275	160	525	160	805
180	90	180	240	180	490	180	770
200	70	200	220	200	470	200	750
225	45	225	195	225	445	225	725
		250	170	250	420	250	700
		300	120	300	370	300	650
		350	70	350	320	350	600
				400	270	400	550
				450	220	450	500
				500	170	500	450
				600	85	600	365

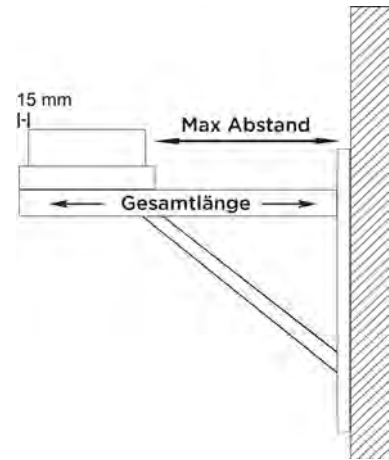

Konsolbleche verstellbar von 50-150mm

Konsolbleche verstellbar von 150-250mm

Konsolbleche verstellbar von 250-360mm

Wandstütze & Querträger Typ I 350mm

Wandstütze & Querträger Typ II 500mm

Wandstütze & Querträger Typ III 750mm

Wandstütze & Querträger Typ IV 1030mm



DW01Ø



DW02Ø



DW49Ø



DW391



DW392



DW393



DW407

Wasserableitblech für Wandstütze, 2 Stück
Wasserableitblech für Wandstütze, 2 Stück
Wasserableitblech für Wandstütze, 2 Stück
Teleskopstütze 250-690mm, inkl. Teleskopkopf mit Kondensatablauf seitlich und 1/2" Nippel
Teleskopstütze 250-1190mm, inkl. Teleskopkopf mit Kondensatablauf seitlich und 1/2" Nippel
Teleskopstütze 610-1190mm mit Teleskopkopf, Kondensatablauf unten und Tür für Kondensatauffangbehälter
PVC-Schlauch transparent Ø 26mm, l=500mm zur Verlängerung des Kondensatablaufes



Kondensatauffangbehälter
Grundplatte rund mit Kondensatablauf unten und Halterung verstellbar bis 200mm Wandabstand (Aufbauhöhe maximal 8m)
Grundplatte mit Kondensatablauf unten und 1/2" Nippel
Grundplatte mit Kondensatablauf seitlich und 1/2" Nippel
Grundplatte für Sockelmontage mit Kondensatablauf seitlich und 1/2" Nippel
Grundplatte geschlossen
Grundplatte mit herausnehmbarem Rußtopf



Grundplatte für Zwischenstütze
Grundplatte für Kaminerrhöhung (mit rundem Einschub, l=220mm), maximale Aufbauhöhe ab Grundplatte 1,5m
Grundplatte für Kaminerrhöhung (mit rundem Einschub, l=220mm), maximale Aufbauhöhe ab Grundplatte 2,0m
Grundplatte für Kaminerrhöhung (mit rundem Einschub, l=220mm), maximale Aufbauhöhe ab Grundplatte 3,0m
Revisionsэлемент (bis 600°C/N1) passend für DW08-3
Revisionsэлемент (bis 600°C/N1)
Revisionsэлемент ausgehalst (bis 600°C/N1) eckige Öffnung 210x140mm



Revisionsэлемент mit Rußschutztüre (bis 600°C/N1)
Revisionsэлемент (bis 600°C/N1) mit eckiger Öffnung 210x140mm und Blinddeckel
Revisionsэлемент mit integrierter Grundplatte und Kondensatablauf (bis 600°C/N1)
Revisionsэлемент Design Plus (nur für Innenbereich) (bis 600°C/N1)
Revisionsэлемент Design Plus (Außenbereich) (bis 600°C/N1)
Revisionsэлемент Design Plus mit Kugelfang oberhalb der Revision und Rußtopf herausnehmbar (bis 600°C/N1)
Revisionsэлемент Design mit Kugelfang und Wandfutter für FERRO mit 150mm Einschub sowie Rußtopf herausnehmbar (bis 600°C/N1)



- *1 Auf Anfrage auch mit eckigem Einschub möglich
- *2 Bei direkt aufgesetzten Schornsteinen muss ein Klemmband DW41 dazu bestellt werden
- *3 Einsatz in Abstimmung mit dem bevollmächtigten Bezirksschornsteinfeger
- *4 Ist ausschließlich zur Montage mit einer Wandstütze mit Querträgern geeignet
- *5 Für das Gewicht des Zugbegrenzers von ca. 28 kg ist eine eigene Befestigung vorzusehen
- *6 Einsatz in Abstimmung mit dem bevollmächtigten Bezirksschornsteinfeger
- *7 Bitte beachten Sie den korrekten Aufbau gemäß unserer Montageanleitung „freikragende Höhe bis 5m“

Revisionselement Design Plus mit integrierter Grundplatte und Kondensatablauf unten (nur für Innenbereich) (bis 600°C/N1)	Revisionselement mit integrierter Grundplatte und Kondensatablauf unten (Außenbereich) (bis 600°C/N1)	Zugbegrenzer für den Außenbereich	Zugbegrenzer universal Ø250mm mit Explosionsklappe und Dämpfereinrichtung	Zugbegrenzer universal Ø250mm mit Explosionsklappe und Dämpfereinrichtung, Edelstahl	Zugregleranschluss für ZUK250 (SG/SG-E)	Zugbegrenzer eckig 220x160mm, passend für DW10 (nur für Innenbereich)
		*4 		*5 	*5 	
DW3820	DW382A0	ZUK130DW	ZUK250SG	ZUK250SG-E	DW17560	ZUTE336

T-Anschluss 45° mit Wassernase	T-Anschluss 87° mit Wassernase	T-Anschluss 90° mit Wassernase	T-Anschluss 90° innen und außen ausgehalst	T-Anschluss 87° inklusive Revision gegenüberliegend (gleiche Höhe) (bis 600°C/N1)	T-Anschluss 90° inklusive Revision gegenüberliegend (gleiche Höhe) (bis 600°C/N1)	Längenelement 1000mm
					*6 	
DW120	DW110	DW3170	DW28660	DW4210	DW3090	DW130

Längenelement 500mm	Längenelement 250mm	Längenelement 2000mm inkl. statischem Klemmband	Längenelement 1000mm inkl. statischem Klemmband	Längenelement 500mm inkl. statischem Klemmband	Längenelement 1000mm mit integriertem Wandfutter kürzbar für FERRO	Längenelement 500mm mit integriertem Wandfutter kürzbar für FERRO
			*7 			
DW140	DW150	DW3390	DW3013-20	DW3014-20	DW2620	DW2610

Längenelement mit Revision (Deckel für Öl und Gas) (für Verbindungsleitung) (bis 400°C/N1)	Längenelement mit Revision, Deckel für Festbrennstoffe (bis 600°C/N1)	Längenelement mit Revision (mit Innen- und Außendeckel) (bis 600°C/N1)	Längenelement 1000mm mit Doppelmuffe inkl. 2x Klemmband	Wandhalter starr, Wandabstand 50mm	Wandhalter verstellbar, Wandabstand 50-150mm, einstrebig	Wandhalter verstellbar, Wandabstand 50-150mm, zwei-strebig
						
DW2940	DW294G0	CHFUDW680	DW29090	DW210	DW220	DW220

Wandhalter verstellbar, Wandabstand 50-250mm, einstrebig

Wandhalter verstellbar, Wandabstand 50-250mm, zweistrebig

Wandhalter verstellbar, Wandabstand 250-360mm, einstrebig

Wandhalter verstellbar, Wandabstand 50-360mm, zweistrebig

Wand- und Kopfteil für Wandhalter, Wandabstand ab 250mm, einstrebig

Wand- und Kopfteil für Wandhalter, Wandabstand bis 250mm, zweistrebig

Wandhalter mit Gelenk kürzbar 140-300mm



DW23Ø



DW23Ø



DW24Ø



DW24Ø



DW20Ø



DW20Ø



DW24MGØ

Verlängerungsrohr 30x30mm für DW20 einstrebig, l=1000mm

Verlängerungsrohr 30x30mm für DW20 einstrebig, l=500mm

Wandhalter statisch, starr, Wandabstand 50mm

Wandhalter statisch, verstellbar, Wandabstand 50-150mm

Wandhalter statisch, verstellbar 50-250mm

Wandhalter statisch, verstellbar 50-360mm

Wandhalter Design Plus verstellbar, Wandabstand 50-150mm



DW86



DW85



\$ 19
Bemerkung

DW45Ø



\$ 19
Bemerkung

DW46Ø



\$ 19
Bemerkung

DW47Ø



DW48Ø



DW386Ø

Wandhalter Design Plus verstellbar, Wandabstand 50-250mm

Wandhalter Design Plus verstellbar, Wandabstand 250-360mm

Wandteil von DW20, verstellbar für Wandhalter ab 250mm, einstrebig

Wandteil von DW20, verstellbar für Wandhalter ab 250mm, zweistrebig

Wandteil von DW22, für Wandhalter 50-150mm, einstrebig

Wandteil von DW22, für Wandhalter 50-150mm, zweistrebig

Wandteil von DW23, für Wandhalter 50-250mm, einstrebig



DW387Ø



DW389Ø



DW20-1Ø



DW20-1Ø



DW22-1Ø



DW22-1Ø



DW23-1Ø

Wandteil von DW23, für Wandhalter 50-250mm, zweistrebig

Wandteil von DW24, für Wandhalter 250-360mm, einstrebig

Wandteil von DW24, für Wandhalter 250-360mm, zweistrebig

Kopfteil für Wandhalter inklusive Bänder

Matte zur Schallentkopplung passend für DW21

Matte zur Schallentkopplung passend für DW22 und DW23, für Ø080-225mm

Matte zur Schallentkopplung passend für DW24 und DW20, für Ø080-225mm



DW23-1Ø



DW24-1Ø



DW24-1Ø



DW332Ø



Rgr.
ZUAC

ZUAC2242-NR



Rgr.
ZUAC

ZUAC2243



Rgr.
ZUAC

ZUAC2244

•^{*1} Bei Bestellung bitte gewünschte Gradzahl angeben. Bei Festbrennstoffen maximaler Versatz 30°, bei größerem Versatz wenden Sie sich bitte an unsere Technik

Matte zur Schallentkopplung passend für DW22, DW23, DW24 und DW20

Matte zur Schallentkopplung passend für DW45, DW46, DW47 und DW48, 1 Stück

Matte zur Schallentkopplung passend für DW45, DW46, DW47 und DW48, 1 Stück

Matte zur Schallentkopplung passend für DW389, für Ø080-250mm

Matte zur Schallentkopplung passend für DW386 und DW387, für Ø080-250mm

Winkel 15° starr

Winkel 30° starr



Rgr. ZUAC

ZUAC2245-NR



Rgr. ZUAC

ZUAC2246



Rgr. ZUAC

ZUAC2247



Rgr. ZUAC

ZUAC2272



Rgr. ZUAC

ZUAC2273



DW160



DW170

Winkel 42° starr

Winkel 45° starr

Winkel 60° starr

Winkel 87° starr

Winkel 90° starr

Winkel konfigurierbar 1°-44° starr

Winkel 87° mit Revisionsöffnung für Öl und Gas (bis 400°C/N1)



DW22310



DW180



DW840



DW640



DW600



DW28010



DW670

*1

§ 19

Bomben

Winkel 90° mit Revisionsöffnung für Öl und Gas (bis 400°C/N1)

Winkel 87° mit Revisionsöffnung für Festbrennstoffe

Winkel 90° mit Revisionsöffnung für Festbrennstoffe (201-600°C/N1)

Winkel 90° mit Revisionsöffnung „Design“ für Festbrennstoffe (Innenbereich) (bis 600°C/N1)

Mündungsabschluss

Düsenaufsatz inkl. Mündungsaufsatz

Hollandhaube mit drehbarer Reinigungsscheibe



DW190



DW67G0



DW19G0



DW12280

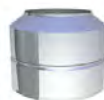

DW320



JET0



DW92HS0

Rgr. ZUB

Rgr. ZUB

Regenhaube

Mündungsabschluss mit Regenhaube

Regenhaube mit Fun-
kenschutzgitter

Wetterkragen/Wand-
rosette

Wetterkragen „Spe-
zial“

Wetterkragen „Spe-
zial“ mit Hinterlüftung
Rand

Wetterkragen mit



DW330



DW10760



DW33A0



DW310



DW800

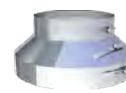

DW80HL0



DW3070

Wetterkragen mit Rand und Abstandshaltern für Hinterlüftung



DW28560

Dachdurchführung 5-15° mit Wetterkragen

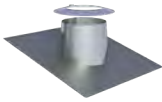

DW810

Dachdurchführung 16-25° mit Wetterkragen

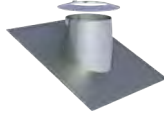

DW820

Dachdurchführung 26-35° mit Wetterkragen

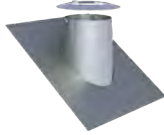

DW390

Dachdurchführung 36-45° mit Wetterkragen

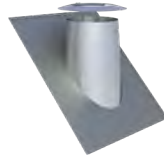

DW830

Flachdachdurchführung konisch mit Wetterkragen

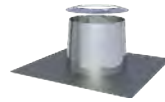

DW520

Flachdachdurchführung zylindrisch mit Wetterkragen

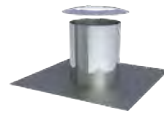

DW520ZY0

Dachdurchführung 5-15° mit Bleirand und Wetterkragen

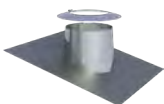

DW530

Dachdurchführung 16-25° mit Bleirand und Wetterkragen

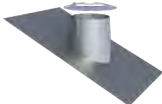

DW590

Dachdurchführung 26-35° mit Bleirand und Wetterkragen

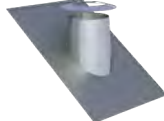

DW380

Dachdurchführung 36-45° mit Bleirand und Wetterkragen

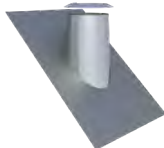

DW540

Dachdurchführung 5-15° mit Bleirand und Wetterkragen, Konus 150mm

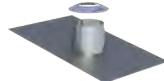

DW29350

Dachdurchführung 16-25° mit Bleirand und Wetterkragen, Konus 150mm

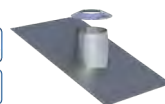

DW29370

Dachdurchführung 26-35° mit Bleirand und Wetterkragen, Konus 150mm

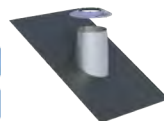

DW29340

Dachdurchführung 36-45° mit Bleirand und Wetterkragen, Konus 150mm

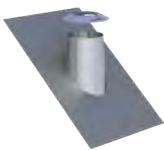

DW29360

Dachdurchführung 5-15° mit Elastomerrand schwarz und Wetterkragen

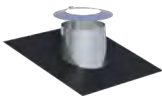

DW2556-10

Dachdurchführung 5-15° mit Elastomerrand ziegelrot und Wetterkragen

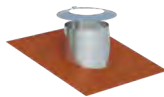

DW2556-20

Dachdurchführung 16-25° mit Elastomerrand schwarz und Wetterkragen

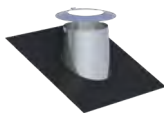

DW2558-10

Dachdurchführung 16-25° mit Elastomerrand ziegelrot und Wetterkragen

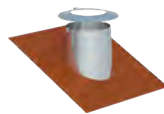

DW2558-20

Dachdurchführung 26-35° mit Elastomerrand schwarz und Wetterkragen

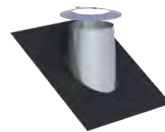

DW2557-10

Dachdurchführung 26-35° mit Elastomerrand ziegelrot und Wetterkragen

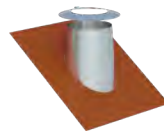

DW2557-20

Dachdurchführung 36-45° mit Elastomerrand schwarz und Wetterkragen

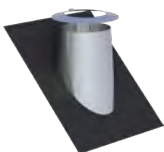

DW2551-10

Dachdurchführung 36-45° mit Elastomerrand ziegelrot und Wetterkragen

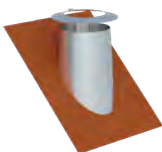

DW2551-20

Dachdurchführung (Silikon) inkl. Schrauben und Dichtmaterial, für Metaldach Außendurchmesser 150-300mm (bis 400°C)



ZUAC2700

Dachdurchführung (Silikon) inkl. Schrauben und Dichtmaterial, für Faserzementwelldach Außendurchmesser 150-300mm (bis 400°C)



ZUAC2701

Wand-/Deckenblende einteilig, 0°



DW700

Wand-/Deckenblende einteilig, 1-65°



DW710

Wand-/Deckenblende zweiteilig, 0°

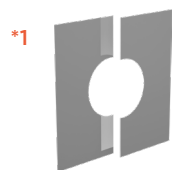

DW740

• *1 Bei Wand-/Deckenblende bitte °-Zahl angeben

Wand-/Deckenblende zweiteilig, 1-65°



DW75Ø

Deckenblende für Hinterlüftung, ein-
teilig, 0°

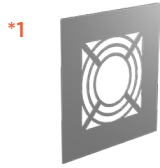

DW70HLØ

Deckenblende für Hinterlüftung, ein-
teilig, 1-65°



DW71HLØ

Deckenblende für Hinterlüftung, zwei-
teilig 0°

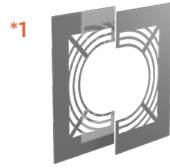

DW74HLØ

Deckenblende für Hinterlüftung, zwei-
teilig, 1-65°



DW75HLØ

Deckenblende mit Dichtung für Dampf-
sperre 0-20° (bis 450°C/Nl)

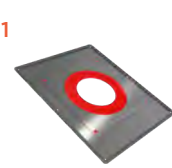

DW1702Ø

Deckenblende mit Dichtung für Dampf-
sperre 21-40° (bis 450°C/Nl)

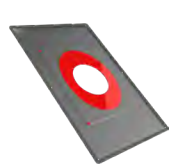

DW1703Ø

Deckenblende mit Dichtung für Dampf-
sperre 41-55° (bis 450°C/Nl)



DW1704Ø

Wand-/Deckenblende zweiteilig, 0°-30°



DW99VØ

Wand-/Deckenblende zweiteilig, 31°-45°



DW98VØ

Deckenblende für Hinterlüftung, zwei-
teilig, 0°-30°



DW99VHLØ

Deckenblende für Hinterlüftung, zwei-
teilig, 31-45°

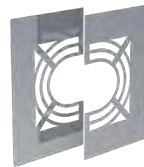

DW98VHLØ

Abdichtmanschette 0°-30° für Schorn-
steine bis T400 mit Klebekragen



€ NETTO

ZUTE2195Ø

Abdichtmanschette 30°-45° für Schorn-
steine bis T400 mit Faltenbalg und Klebekragen



€ NETTO

ZUTE2232Ø

Übergang EW glatt/
DW-FU



DW37Ø

Übergang EW-FU mit
Muffe/DW-FU



DW37MØ

Übergang DW-FU/
EW glatt



DW37AØ

Übergang DW-FU/
EW-FU mit Muffe



DW37AMØ

Übergang EW-FU/
DW-FU mit integri-
ertem Wandfutter,
gerade für FERRO



DW37GWFO

Übergang FERRO-
LUX/DW-FU

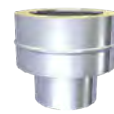

DW37FØ

Anschlussstutzen mit integriertem Wand-
futter

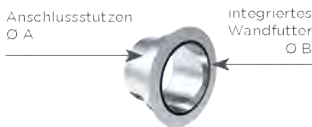

ZUWA757Ø-Ø

Anschlussstutzen mit integriertem FERRO-
Wandfutter

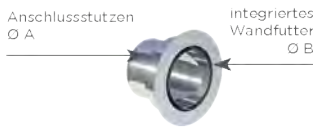

ZUWA757FØ-Ø

Isothermband 40mm
(zum Abdichten der
Abgasleitung im
Wandfutter), Preis
pro Meter



750ISO40

Verschlusskappe für
Kondensatablauf 1/2"
(bis 200°C)



750ADK1/2

Sparrenhalterung
verstellbar 500-
900mm



DW55Ø

Sparrenhalterung light

Unterstützung 800-1200mm

Unterstützung mit Gelenk 800-1200mm, einstrebig

Unterstützung mit Gelenk 800-1200mm, zweistrebig

3-Punkt-Abspannschelle

Befestigungsset für 3-Punkt-Abspannschelle (verzinkt)

Abspannseil (verzinkt), Preis pro Meter



DW55LØ



DW40Ø



DW40MGØ



DW40MGØ



DW42Ø



KEEW237



KEEW242

Deflektorhaube mit Ablauf inklusive M ndungsabschluss (bis 250°C sowie maximal 15 m/s Abgasgeschwindigkeit)

Absperrhahn 1/2" Auengewinde (1/2" Muffe FU126 nicht enthalten)

Deckenaufh ngung f r Gewindestange M8

Gewindestange Edelstahl 1000mm M8

Deckenaufh ngung f r Lochband

Befestigungsschelle 2-teilig f r Gewindestange M10

Gewindestange Edelstahl 1000mm M10



DW34Ø

*1



FU47

Rgr. EW



DW61Ø



VL314

Rgr. EW



DW62Ø



614-ZUWA1379Ø

Rgr. EW



VL316

Rgr. EW

Befestigungsschelle 2-teilig f r 1/2" Rohr

Blitzschutzschelle

Verschlussdeckel mit Handgriff f r DW11

Rutopf abnehmbar mit Kondensatablauf

Messelement 250mm mit 1/2" Muffe und Verschlusschraube

Entw sserungselement 250mm f r horizontalen und vertikalen Einbau, mit 1/2" Nippel

Schiebeelement f r Verbindungsleitung 320-460mm (bis 600°C/NI)



614-ZUWA1711Ø

Rgr. EW



DW69Ø



DW43Ø



DW44Ø



DW51Ø



DW1494Ø



DW50Ø

Klemmband (Ersatzteil)

Klemmband statisch h=400mm

Falz-Klemme f r 2-Punkt-Abspannschelle, 2 St ck

Dachhaken zur Befestigung von Abspannungen, 2 St ck

Dachhaken-Set zur Schornsteinbefestigung auf Schr gd chern

Dachhaken-Set zur Schornsteinbefestigung auf Schr gd chern (verstellbar)

2-Punkt-Abspannschelle



DW41Ø



DW3041S-2Ø

\$19 Brutto



ZUDA1069

€ NETTO



ZUDA1070

€ NETTO



DW2800Ø

\$19 Brutto



DW2877Ø

\$19 Brutto



DW1057Ø

\$19 Brutto

- ^{*1} Deflektorhauben für höhere Anforderungen auf Anfrage verfügbar
- ^{*2} Bitte beachten Sie den korrekten Aufbau gemäß unserer Montageanleitung „freikragende Höhe bis 5m“
- ^{*3} Bei Bestellung bitte Systemdurchmesser und Wandabstand mit angeben!

Abspannrohre verstellbar bis 2m, je 2 Stangen Ø17,1x1,5mm/Ø20x1mm (für Windlastzone 1+2, bis Ø200mm)

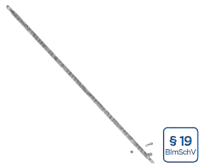

§ 19
BimsSchw

ZUDA904-2000

Abspannrohre verstellbar bis 2m, je 2 Stangen Ø38,2x2mm/Ø42,4x2mm (für alle Windlastzonen)



§ 19
BimsSchw

ZUDA1678-2000

Abspannrohre verstellbar bis 3m, je 2 Stangen Ø17,1x1,5mm/Ø20x1mm (für Windlastzone 1+2, bis Ø200mm)

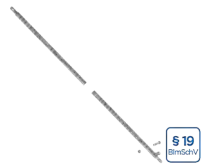

§ 19
BimsSchw

ZUDA904-3000

Abspannrohre verstellbar bis 3m, je 2 Stangen Ø38,2x2mm/Ø42,4x2mm (für alle Windlastzonen)



§ 19
BimsSchw

ZUDA1678-3000

Abspannrohre verstellbar bis 4m, je 2 Stangen Ø17,1x1,5mm/Ø20x1mm (für Windlastzone 1+2, bis Ø200mm)



§ 19
BimsSchw

ZUDA904-4000

Abspannrohre verstellbar bis 4m, je 2 Stangen Ø38,2x2mm/Ø42,4x2mm (für alle Windlastzonen)

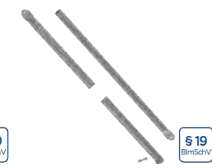

§ 19
BimsSchw

ZUDA1678-4000

Edelstahl-Kragarm mit verschiebbarem statischen Wandhalter

^{*3}

§ 19
BimsSchw

ZUTE13340





BESCHREIBUNG

Doppelwandige, druckdichte Systemabgasanlage aus Edelstahl

MATERIAL

Innen: 1.4404 (316L)/1.4571 (316Ti)

Außen: 1.4301 (304)

Weitere auf Anfrage

OBERFLÄCHE

Hochglanz

Auf Anfrage: matt +15%, lackiert: reduzierter Rabatt (siehe Konditionsvereinbarung), gebürstet +15%, Kupfer +80%

Bei Wechsel von DW-FU auf Kupfer benötigen Sie den Übergang DW1607.

(Ersatzfarbe zum Ausbessern muss ausdrücklich mitbestellt werden. Code: LACK-DOSE, 17,00 € netto pro 400 ml Dose)

WANDSTÄRKE

Innen/Außen je 0,6 mm

Weitere auf Anfrage

INNENDURCHMESSER

80 - 600 mm

Weitere auf Anfrage bis 1200 mm

Kupfer ist nur in Ø 080, 100, 115, 130, 150, 160, 180, 200, 225, 250 und 300 mm erhältlich

DÄMMUNG

Mineralische Dämmung mit 32,5 mm Dicke, Dämmung 50 mm gegen Aufpreis möglich

VERBINDUNG

Steckverbindung Muffe/Sicke mit innenliegender Spezialdichtung und außenliegendem Klemmband

KLEMMBAND

Inklusiv. Bei einem Aufbau ohne T-Anschluss muss ein extra Klemmband für den Mündungsabschluss mit bestellt werden.

DICHTUNG

Die mitgelieferte Dichtung variiert durchmesserabhängig (EPDM bis 120°C oder Silikon bis 200°C). Alle möglichen Optionen können Sie der Tabelle auf der nächsten Seite entnehmen. Die Preise der nicht in der Preisliste aufgeführten Varianten erhalten sie auf Anfrage.

Der tatsächlich verrechnete Preis für Bauteile inkl. Dichtung kann vom hier angegebenen Preis abweichen, da sich je nach Ihrer individuellen Rabattzusammensetzung aus DW-Rabatt (Bauteil) und FU-Rabatt (Dichtung) minimale Differenzen ergeben können.

BESTELLCODE

Bei Ihrer Bestellung ersetzen Sie bitte den Platzhalter „...“ im Artikelcode durch den Buchstaben für die gewünschte Dichtung (Standarddichtung variiert je Ø, siehe Tabelle).

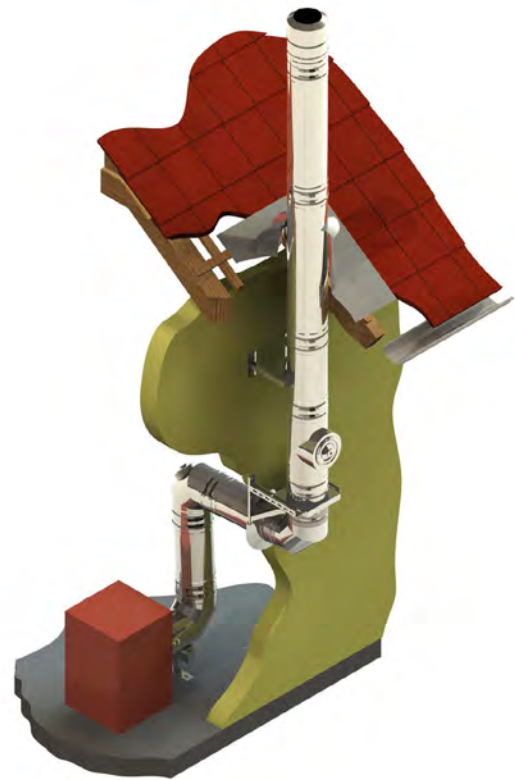
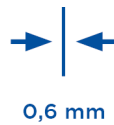

EIGENSCHAFTEN

- DW-FU Basisteile werden durch Einlegen einer Dichtung in eine eingeformte Sicke überdruckdicht
- Zusätzliche, spezielle DW-AL Ergänzungsbauteile im Angebot
- Feuchteunempfindlich

EINSATZBEREICHE

- Regelfeuerstätten für Öl, Gas
- Brennwertgeräte

CE-ZERTIFIKATSNUMMERN

0036 CPR 9174 003

CE-KLASSIFIZIERUNGEN NACH DIN EN 1856 - 1

T120 - N1 - W - V2 - L50060 - O00 (mit EPDM-Dichtung)

T120 - P1 - W - V2 - L50060 - O00 (mit EPDM-Dichtung)

T200 - N1 - W - V2 - L50060 - O00 (mit Silikon-Dichtung)

T200 - P1 - W - V2 - L50060 - O00 (mit Silikon-Dichtung)

VERBINDUNGSLEITUNG

CE-ZERTIFIKATSNUMMER

0036 CPR 9174 050

CE-KLASSIFIZIERUNGEN NACH DIN EN 1856-2

T120 - P1 - W - V2 - L50060 - O00M (mit EPDM-Dichtung)

T120 - N1 - W - V2 - L50060 - O00M (mit EPDM-Dichtung)

T200 - P1 - W - V2 - L50060 - O00M (mit Silikon-Dichtung)

T200 - N1 - W - V2 - L50060 - O00M (mit Silikon-Dichtung)

- *1 Ab DN350 sind die Konsolbleche entgegen der Darstellung um 180° gedreht zu montieren
- *2 Bei Wandabständen größer 400mm ist ein statischer Nachweis erforderlich und muss separat beauftragt werden

MÖGLICHE DICHTUNGSVARIANTEN

Variante	EPDM (ALBI367)			Silikon (ALBI26)		
	A	B	C	D	E	F
Ø	beigelegt	ingelegt	eingeklebt	beigelegt	ingelegt	eingeklebt
080 mm	x	x	x	x	x	x
100 mm	x	x	x	x	x	x
115 mm	x	x	x	x	x	x
130 mm	x	x	x	x	x	x
150 mm	x	x	x	x	x	x
160 mm	x	x	x	x	x	x
180 mm	x	x	x	x	x	x
200 mm	x	x	x	x	x	x
225 mm				x	x	x
250 mm	x		x	x		x
300 mm	x		x	x		x
350 mm	x		x	x		x
400 mm	x		x	x		x
450 mm				x		x
500 mm				x		x
600 mm				x		x

Konsolbleche
verstellbar von 50-
150mm

Konsolbleche
verstellbar von 150-
250mm

Konsolbleche ver-
stellbar von 250-
360mm

Wandstütze & Quer-
träger Typ I 350mm

Wandstütze & Quer-
träger Typ II 500mm

Wandstütze & Quer-
träger Typ III 750mm

Wandstütze &
Querträger Typ IV
1030mm



DW010

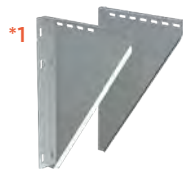

DW020



DW490



DW391



DW392



DW393



DW407

Wasserableitblech
für Wandstützen, 2
Stück

Wasserableitblech
für Wandstützen, 2
Stück

Wasserableitblech
für Wandstützen, 2
Stück

Teleskopstütze 250-
690mm inklusive
Teleskopkopf mit
Kondensatablauf
seitlich und 1/2"
Nippel

Teleskopstütze 250-
1190mm inklusive
Teleskopkopf mit
Kondensatablauf
seitlich und 1/2"
Nippel

Teleskopstütze
610-1190mm mit Tele-
skopkopf, Konden-
satablauf unten und
Tür für Kondensat-
auffangbehälter

Teleskopstütze für
Winkel mit Stützfuß
l=500mm

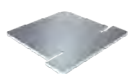

€
NETTO

ZUTE1425



€
NETTO

ZUTE1426



€
NETTO

ZUTE1427



DWAL...030



DWAL...040



DWAL...10170



DWA11440

BERECHNUNG DES MAXIMALEN WANDABSTANDES VON WANDSTÜTZE & QUERTRÄGER FÜR DAS SYSTEM DW-AL

Gesamtlänge der Wandstütze 350 mm Gesamtlänge der Wandstütze 500 mm Gesamtlänge der Wandstütze 750 mm Gesamtlänge der Wandstütze 1030 mm Bauteillänge (z.B. 350 mm Typ I) - 15 mm - (Ø innen + 65 mm) = max. Wandabstand

DW391		DW392		DW393		DW407	
Innenrohr Ø	max. Wandabstand in mm	Innenrohr Ø	max. Wandabstand in mm	Innenrohr Ø	max. Wandabstand in mm	Innenrohr Ø	max. Wandabstand in mm
080	190	080	340	080	590	080	870
100	170	100	320	100	570	100	850
130	140	130	290	130	540	130	820
150	120	150	270	150	520	150	800
160	125	160	275	160	525	160	805
180	90	180	240	180	490	180	770
200	70	200	220	200	470	200	750
225	45	225	195	225	445	225	725
		250	170	250	420	250	700
		300	120	300	370	300	650
		350	70	350	320	350	600
				400	270	400	550
				450	220	450	500
				500	170	500	450
				600	85	600	365

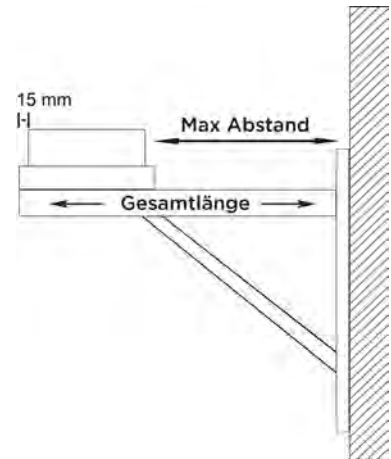

Winkel 87° mit Stützfuß Grundplatte mit Steckring für Winkel mit Stützfuß Kondensatauffangbehälter Grundplatte rund mit Kondensatablauf unten und Halterung verstellbar bis 200mm Wandabstand (Aufbauhöhe maximal 8m) Grundplatte mit Kondensatablauf unten und 1/2" Nippel Grundplatte mit Kondensatablauf seitlich und 1/2" Nippel Grundplatte für Sockelmontage mit Kondensatablauf seitlich und 1/2" Nippel



- *1 Mit Längenelementen DWAL13/14/15 aus System FURADO-A nach unten flexibel verlängerbar

T-Anschluss 45° mit Wassernase



DWAL... 12Ø

Längenelement 1000mm



DWAL... 13Ø

Längenelement 500mm



DWAL... 14Ø

Längenelement 250mm



DWAL... 15Ø

Wandhalter starr, Wandabstand 50mm



DW21Ø

Wandhalter verstellbar, Wandabstand 50-150mm, einstrebig



DW22Ø

Wandhalter verstellbar, Wandabstand 50-150mm, zweistrebig



DW22Ø

Wandhalter verstellbar, Wandabstand 50-250mm, einstrebig



DW23Ø

Wandhalter verstellbar, Wandabstand 50-250mm, zweistrebig



DW23Ø

Wandhalter verstellbar, Wandabstand 250-360mm, einstrebig



DW24Ø

Wandhalter verstellbar, Wandabstand 50-360mm, zweistrebig



DW24Ø

Wand- und Kopfteil für Wandhalter, Wandabstand ab 250mm, einstrebig



DW20Ø

Wand- und Kopfteil für Wandhalter, Wandabstand bis 250mm, zweistrebig



DW20Ø

Wandhalter mit Gelenk kürzbar 140-300mm



DW24MGØ

Verlängerungsrohr 30x30mm für DW20 einstrebig, l=1000mm



DW86

Verlängerungsrohr 30x30mm für DW20 einstrebig, l=500mm



DW85

Wandhalter statisch, starr, Wandabstand 50mm



DW45Ø

Wandhalter statisch, verstellbar, Wandabstand 50-150mm



DW46Ø

Wandhalter statisch, verstellbar 50-250mm



DW47Ø

Wandhalter statisch, verstellbar 50-360mm



DW48Ø

Wandhalter Design Plus verstellbar, Wandabstand 50-150mm



DW38Ø

Wandhalter Design Plus verstellbar, Wandabstand 50-250mm



DW387Ø

Wandhalter Design Plus verstellbar, Wandabstand 250-360mm



DW389Ø

Wandteil von DW20, verstellbar für Wandhalter ab 250mm, einstrebig



DW20-1Ø

Wandteil von DW20, verstellbar für Wandhalter ab 250mm, zweistrebig



DW20-1Ø

Wandteil von DW22, für Wandhalter 50-150mm, einstrebig



DW22-1Ø

Wandteil von DW22, für Wandhalter 50-150mm, zweistrebig



DW22-1Ø

Wandteil von DW23, für Wandhalter 50-250mm, einstrebig



DW23-1Ø

Wandteil von DW23, für Wandhalter 50-250mm, zweistrebig

Wandteil von DW24, für Wandhalter 250-360mm, einstrebig

Wandteil von DW24, für Wandhalter 250-360mm, zweistrebig

Kopfteil für Wandhalter inklusive Bänder

Matte zur Schallentkopplung passend für DW21

Matte zur Schallentkopplung passend für DW22 und DW23, für Ø080-250mm

Matte zur Schallentkopplung passend für DW24 und DW20, für Ø080-250mm



DW23-10



DW24-10



DW24-10



DW3320



ZUAC2242-NR



ZUAC2243



ZUAC2244

Matte zur Schallentkopplung passend für DW22, DW23, DW24 und DW20

Matte zur Schallentkopplung passend für DW45, DW46, DW47 und DW48, 1 Stück, für Ø080-450mm

Matte zur Schallentkopplung passend für DW45, DW46, DW47 und DW48, 1 Stück, für Ø500-600mm

Matte zur Schallentkopplung passend für DW389, für Ø080-250mm

Matte zur Schallentkopplung passend für DW386 und DW387, für Ø080-250mm

Winkel 15° starr

Winkel 30° starr



ZUAC2245-NR



ZUAC2246



ZUAC2247



ZUAC2272



ZUAC2273



DWAL...160



DWAL...170

Winkel 42° starr

Winkel 45° starr

Winkel 87° starr

Winkel 90° starr

Winkel 87° mit Revisionsöffnung (bis 200°C/PI)

Winkel 90° mit Revisionsöffnung (bis 200°C/PI)

Mündungsabschluss (bis 200°C/PI)



DWAL...22310



DWAL...180



DWAL...640



DWAL...600



DWAL...670



DWAL...190

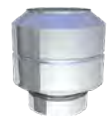

DWAL320

Wetterkragen/Wandrossette

Wetterkragen „Spezial“

Wetterkragen „Spezial“ mit Hinterlüftung

Wetterkragen mit Rand

Wetterkragen mit Rand und Abstandshaltern für Hinterlüftung

Dachdurchführung 5-15° mit Wetterkragen

Dachdurchführung 16-25° mit Wetterkragen



DW310



DW800



DW80HL0



DW3070



DW28560

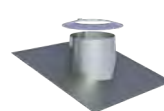

DW810

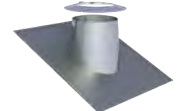

DW820

• ^{*1} Bei Wand-/Deckenblende bitte °-Zahl angeben

Dachdurchführung
26-35° mit Wetter-
kragen

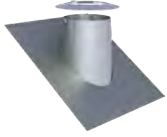

DW390

Dachdurchführung
36-45° mit Wetter-
kragen

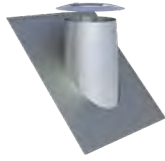

DW830

Flachdachdurch-
führung konisch mit
Wetterkragen

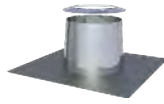

DW520

Flachdachdurchfüh-
rung zylindrisch mit
Wetterkragen

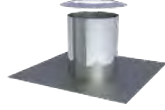

DW520ZY0

Dachdurchführung
5-15° mit Bleirand
und Wetterkragen

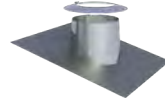

DW530

Dachdurchführung
16-25° mit Bleirand
und Wetterkragen

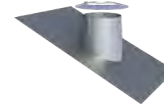

DW590

Dachdurchführung
26-35° mit Bleirand
und Wetterkragen

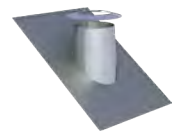

DW380

Dachdurchführung
36-45° mit Bleirand
und Wetterkragen

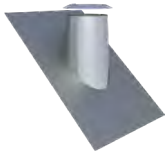

DW540

Dachdurchführung
5-15° mit Elastomer-
rand schwarz und
Wetterkragen

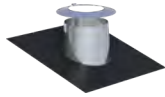

DW2556-10

Dachdurchführung
5-15° mit Elastomer-
rand ziegelrot und
Wetterkragen

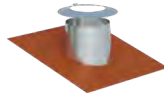

DW2556-20

Dachdurchführung
16-25° mit Elastomer-
rand schwarz und
Wetterkragen

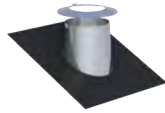

DW2558-10

Dachdurchführung
16-25° mit Elastomer-
rand ziegelrot und
Wetterkragen

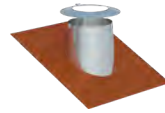

DW2558-20

Dachdurchführung
26-35° mit Elastomer-
rand schwarz und
Wetterkragen

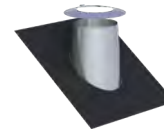

DW2557-10

Dachdurchführung
26-35° mit Elastomer-
rand ziegelrot und
Wetterkragen

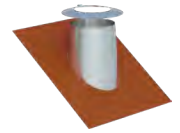

DW2557-20

Dachdurchführung
36-45° mit Elastomer-
rand schwarz und
Wetterkragen

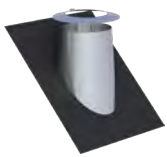

DW2551-10

Dachdurchführung
36-45° mit Elastomer-
rand ziegelrot und
Wetterkragen

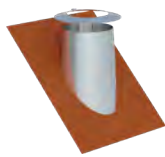

DW2551-20

Dachdurchführung (Silikon) inkl. Schrauben und Dichtmaterial, für Metalldach Außendurchmesser 150-300mm (bis 400°C)



ZUAC2700

Dachdurchführung (Silikon) inkl. Schrauben und Dichtmaterial, für Faserzementwelldach Außendurchmesser 150-300mm (bis 400°C)



ZUAC2701

Wand-/Deckenblende einteilig, 0°



DW700

Wand-/Deckenblende einteilig, 1-65°



DW710

Wand-/Deckenblende zweiteilig, 0°



DW740

Wand-/Deckenblende zweiteilig, 1°-65°



DW750

Deckenblende für Hinterlüftung, einteilig, 0°

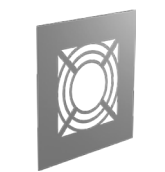

DW70HL0

Deckenblende für Hinterlüftung, einteilig, 1-65°



DW71HL0

Deckenblende für Hinterlüftung, zweiteilig, 0°

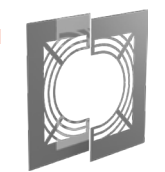

DW74HL0

Deckenblende für Hinterlüftung, zweiteilig, 1-65°



DW75HL0

Wand-/Deckenblende zweiteilig, 0°-30°



DW99V0

Wand-/Deckenblende zweiteilig, 31°-45°



DW98V0

Deckenblende zwei-
teilig 0-30°

Deckenblende zwei-
teilig 31-45°

Übergang EW glatt/
DW-AL

Übergang EW-ALBI
mit Muffe/DW-AL

Übergang DW-AL/
EW-ALBI mit Muffe

Isothermband 40mm
(zum Abdichten der
Abgasleitung im
Wandfutter), Preis
pro Meter

Verschlusskappe für
Kondensatablauf 1/2"
(bis 200°C)



DW99VHLØ



DW98VHLØ



DWAL...37Ø



DWAL...37MØ



DWAL...37AMØ



750ISO40



750ADK1/2



Fitting 1/2" mit
1/2" Innengewin-
de für ZUAC2300,
ZUAC2301, ZUAC2302,
ZUAC2303 und
ZUTE1904

Fitting 1/2" auf 1/2"
für ZUAC2300,
ZUAC2301,
ZUAC2302,
ZUAC2303 und
ZUTE1904

Siphon gerade P1/M1

Siphon rechts P1/M1

Siphon links P1/M1

Trompetensiphon mit
200mm Sperrwasser-
höhe P1/M1

Sparrenhalterung
verstellbar 500-
900mm



750FITTINGU-22 1/2



750FITTINGV-22



ZUAC2300



ZUAC2301



ZUAC2302



ZUAC2303



DW55Ø

Sparrenhalterung
light

Unterstützung
800mm-1200mm

Unterstützung mit
Gelenk 800-1200mm,
einstrebig

Unterstützung mit
Gelenk 800-1200mm,
zweistrebig

Längenelement mit
Revision (für Ver-
bindungsleitung) (bis
200°C/P1)

Schiebeelement für
Verbindungsleitung
320-460mm (bis
200°C/P1)

Dichtring Silikon bis
200°C



DW55LØ



DW40Ø



DW40MGØ



DW40MGØ



DWAL...294Ø



DWAL...50Ø



ALBI26Ø

Dichtring EPDM bis
120°C

3-Punkt-Abspann-
schelle

Befestigungsset für
3-Punkt-Abspann-
schelle (verzinkt)

Abspannseil (ver-
zinkt), Preis pro
Meter

Deckenaufhängung
für Gewindestange
M8

Gewindestange Edel-
stahl 1000mm M8

Deckenaufhängung
für Lochband



ALBI367Ø



DW42Ø



KEEW237



KEEW242



DW61Ø



VL314



DW62Ø

• *1 Bei Bestellung bitte Systemdurchmesser und Wandabstand mit angeben!

Befestigungsschelle
2-teilig für Gewindestange M10

Gewindestange Edelstahl 1000mm M10

Blitzschutzschelle

Messelement 250mm mit 1/2" Muffe und Verschlusschraube

Entwässerungselement 250mm für horizontalen und vertikalen Einbau, mit 1/2" Nippel

Klemmband (Ersatzteil)

Falz-Klemme für 2-Punkt-Abspannschelle, 2 Stück



614-ZUWA13790

VL316

DW690

DWAL...510

DWAL...14940

DW410

ZUDA1069

Dachhaken zur Befestigung von Abspannungen, 2 Stück

2-Punkt-Abspannschelle

Abspannrohre verstellbar bis 2m, je 2 Stangen Ø17,1x1,5mm/Ø20x1mm (für Windlastzone 1+2, bis Ø200mm)

Abspannrohre verstellbar bis 2m, je 2 Stangen Ø38,2x2mm/Ø42,4x2mm (für alle Windlastzonen)

Abspannrohre verstellbar bis 3m, je 2 Stangen Ø17,1x1,5mm/Ø20x1mm (für Windlastzone 1+2, bis Ø200mm)

Abspannrohre verstellbar bis 3m, je 2 Stangen Ø38,2x2mm/Ø42,4x2mm (für alle Windlastzonen)

Abspannrohre verstellbar bis 4m, je 2 Stangen Ø17,1x1,5mm/Ø20x1mm (für Windlastzone 1+2, bis Ø200mm)



ZUDA1070

DW10570

ZUDA904-2000

ZUDA1678-2000

ZUDA904-3000

ZUDA1678-3000

ZUDA904-4000

Abspannrohre verstellbar bis 4m, je 2 Stangen Ø38,2x2mm/Ø42,4x2mm (für alle Windlastzonen)

Edelstahl-Kragarm mit verschiebbarem statischen Wandhalter

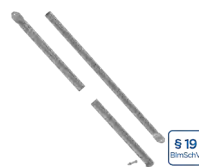

ZUDA1678-4000

ZUTE13340

*1





BESCHREIBUNG

Die Jeremias Systemabgasanlage DW-SILVER ist geeignet zum Anschluss von Feuerstätten für die Brennstoffe Gas, Heizöl EL, Holzpellets, Hackschnitzel und Scheitholz sowohl für trockene als auch feuchte Betriebsweise.

MATERIAL

Innen: 1.4539 (904L) nur rauchgasberührte Bauteile

Außen: 1.4301 (304)

Weitere auf Anfrage

OBERFLÄCHE

Hochglanz

WANDSTÄRKE

Innen/Außen je 0,6 mm

Weitere auf Anfrage

INNENDURCHMESSER

Ø80 - 300 mm

Weitere auf Anfrage bis 1200 mm

DÄMMUNG

Mineralische Dämmung mit 32,5 mm Dicke, Dämmung 50 mm gegen Aufpreis möglich

VERBINDUNG

Steckverbindung Muffe/Sicke mit Klemmband

KLEMMBAND

Inklusive. Bei einem Aufbau ohne T-Anschluss muss ein extra Klemmband für den Mündungsabschluss mit bestellt werden.

BESTELLCODE

Der Artikelcode für Ihre Bestellung ergibt sich aus:

Artikelcode + Ø (Bsp: 301-DW03).

Abweichungen entnehmen Sie bitte dem jeweiligen Code.

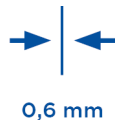
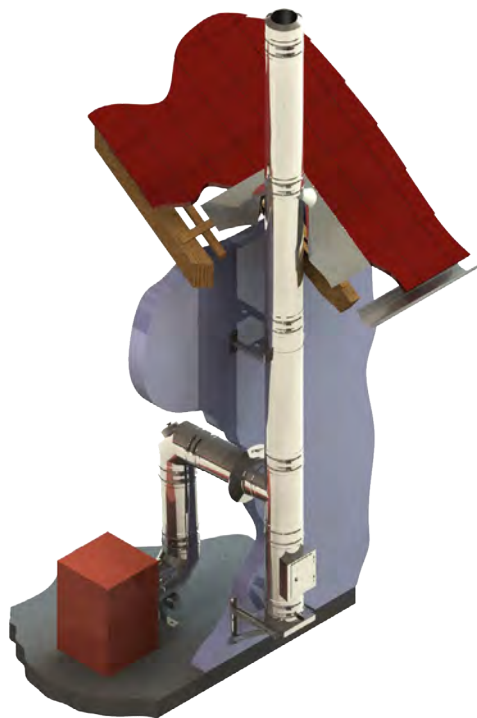

EIGENSCHAFTEN

- Rußbrandbeständig und feuchteunempfindlich
- Besonders geeignet für die Abführung von Abgasen aus der Verbrennung von Pellets oder Hackschnitzeln bei kondensierendem Betrieb
- Vielseitig einsetzbares Abgassystem
- Hohe Flexibilität für die Realisierung auch schwieriger Einbausituationen

EINSATZBEREICHE

- Regelfeuerstätten für Öl, Gas
- Holzpellets, Hackschnitzel und Scheitholz aus naturbelassenem Holz

ZERTIFIKATSNUMMER

Z - 7.1 - 3375

KLASSIFIZIERUNGEN NACH DIN V 18160 - 1

T600 - N1 - W2¹⁾ - G50 - L00

- ¹⁾ > für Holzpellets aus naturbelassenem Holz
> für Hackschnitzel aus naturbelassenem Holz
> für naturbelassenes Scheitholz
> für Gas und Heizöl EL

- *1 Ab DN350 sind die Konsolbleche entgegen der Darstellung um 180° gedreht zu montieren
- *2 Bei Wandabständen größer 400mm ist ein statischer Nachweis erforderlich und muss separat beauftragt werden

Konsolbleche
verstellbar von 50-
150mm

Konsolbleche
verstellbar von 150-
250mm

Konsolbleche ver-
stellbar von 250-
360mm

Wandstütze & Quer-
träger Typ I 350mm

Wandstütze & Quer-
träger Typ II 500mm

Wandstütze & Quer-
träger Typ III 750mm

Wandstütze &
Querträger Typ IV
1030mm



DW01Ø



DW02Ø



DW49Ø



DW391



DW392



DW393



DW407

BERECHNUNG DES MAXIMALEN WANDABSTANDES VON WANDSTÜTZE & QUERTRÄGER FÜR DAS SYSTEM DW-SILVER

Gesamtlänge
der Wandstütze
350 mm

Gesamtlänge
der Wandstütze
500 mm

Gesamtlänge
der Wandstütze
750 mm

Gesamtlänge
der Wandstütze
1030 mm

Bauteillänge (z.B. 350 mm Typ I) - 15 mm - (Ø innen + 65 mm) = max. Wandab-
stand

DW391		DW392		DW393		DW407	
Innenrohr Ø	max. Wandab- stand in mm	Innenrohr Ø	max. Wandab- stand in mm	Innenrohr Ø	max. Wandab- stand in mm	Innenrohr Ø	max. Wandab- stand in mm
080	190	080	340	080	590	080	870
100	170	100	320	100	570	100	850
130	140	130	290	130	540	130	820
150	120	150	270	150	520	150	800
160	125	160	275	160	525	160	805
180	90	180	240	180	490	180	770
200	70	200	220	200	470	200	750
225	45	225	195	225	445	225	725
		250	170	250	420	250	700
		300	120	300	370	300	650

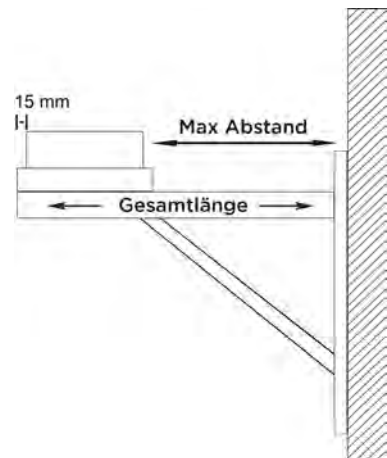

Wasserableitblech für
Wandstütze

Wasserableitblech für
Wandstütze

Wasserableitblech für
Wandstütze

Teleskopstütze 250-
690mm inklusive
Teleskopkopf mit
Ablauf seitlich

Teleskopstütze 250-
1190mm inklusive
Teleskopkopf mit
Kondensatablauf
seitlich und 1/2"
Nippel

PVC-Schlauch trans-
parent Ø 26mm,
l=500mm zur Verlän-
gerung des Konden-
satablaufes

Grundplatte mit Kon-
densatablauf unten
und 1/2" Nippel

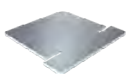

€ NETTO

ZUTE1425



€ NETTO

ZUTE1426



€ NETTO

ZUTE1427



301-DW03Ø



301-DW04Ø



Rgr. ZUAC

ZUAC2253



301-DW05Ø



System DW-SILVER



Grundplatte mit Kondensatablauf seitlich und 1/2" Nippel

Grundplatte für Sockelmontage mit Kondensatablauf seitlich und 1/2" Nippel

Grundplatte für Zwischenstütze

Grundplatte für Kaminerhöhung (mit rundem Einschub, l=220mm), maximale Aufbauhöhe ab Grundplatte 1,5m

Grundplatte für Kaminerhöhung (mit rundem Einschub, l=220mm), maximale Aufbauhöhe ab Grundplatte 2,0m

Grundplatte für Kaminerhöhung (mit rundem Einschub, l=220mm), maximale Aufbauhöhe ab Grundplatte 3,0m

Revisionselement (bis 600°C/NI), passend für DW08-3

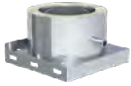

301-DW060



301-DW660



301-DW070



301-DW080



301-DW08-20



301-DW08-30



301-DW10-30

Revisionselement (bis 600°C/NI)

Zugbegrenzer für den Außenbereich

Zugbegrenzer universal Ø250mm mit Explosionsklappe und Dämpfereinrichtung

Zugbegrenzer universal Ø250mm mit Explosionsklappe und Dämpfereinrichtung, Edelstahl

Zugregleranschluss für ZUK250 (SG/SG-E)

T-Anschluss 87° mit Wassernase

T-Anschluss 45° mit Wassernase



301-DW100



ZUK130DW



ZUK250SG



ZUK250SG-E



301-DW17560



301-DW110



301-DW120

Längenelement 1000mm

Längenelement 500mm

Längenelement 250mm

Längenelement 2000mm inkl. statischem Klemmband

Längenelement 1000mm inkl. statischem Klemmband

Längenelement 500mm inkl. statischem Klemmband

Längenelement 500mm mit integriertem Wandfutter kürzbar für FERRO



301-DW130



301-DW140



301-DW150



301-DW3390

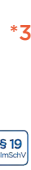

301-DW3013-20



301-DW3014-20



301-DW2610

Längenelement 1000mm mit integriertem Wandfutter kürzbar für FERRO

Längenelement 1000mm mit Doppelmuffe inkl. 2x Klemmband

Wandhalter starr, Wandabstand 50mm

Wandhalter verstellbar, Wandabstand 50-150mm, einstrebig

Wandhalter verstellbar, Wandabstand 50-150mm, zwei-strebig

Wandhalter verstellbar, Wandabstand 50-250mm, ein-strebig

Wandhalter verstellbar, Wandabstand 50-250mm, zwei-strebig



301-DW2620



301-DW29090

NEU



DW210



DW220



DW220



DW230



DW230

- ^{*1} Auf Anfrage auch mit eckigem Einschub möglich
- ^{*2} Für das Gewicht des Zugbegrenzers von ca. 28 kg ist eine eigene Befestigung vorzusehen
- ^{*3} Bitte beachten Sie den korrekten Aufbau gemäß unserer Montageanleitung „freikragende Höhe bis 5m“

Wandhalter verstellbar, Wandabstand 250-360mm, einstrebig



DW24Ø

Wandhalter verstellbar, Wandabstand 50-360mm, zweistrebig



DW24Ø

Wand- und Kopfteil für Wandhalter, Wandabstand ab 250mm, einstrebig



DW20Ø

Wand- und Kopfteil für Wandhalter, Wandabstand bis 250mm, zweistrebig



DW20Ø

Wandhalter mit Gelenk kürzbar 140-300mm



DW24MGØ

Verlängerungsrohr 30x30mm für DW20 einstrebig, l=1000mm



DW86

Verlängerungsrohr 30x30mm für DW20 einstrebig, l=500mm



DW85

Wandhalter statisch, starr, Wandabstand 50mm



DW45Ø

Wandhalter statisch, verstellbar, Wandabstand 50-150mm



DW46Ø

Wandhalter statisch, verstellbar 50-250mm



DW47Ø

Wandhalter statisch, verstellbar 50-360mm



DW48Ø

Wandhalter Design Plus verstellbar, Wandabstand 50-150mm



DW386Ø

Wandhalter Design Plus verstellbar, Wandabstand 50-250mm



DW387Ø

Wandhalter Design Plus verstellbar, Wandabstand 250-360mm



DW389Ø

Wandteil von DW20, verstellbar für Wandhalter ab 250mm, einstrebig



DW20-1Ø

Wandteil von DW20, verstellbar für Wandhalter ab 250mm, zweistrebig



DW20-1Ø

Wandteil von DW22, für Wandhalter 50-150mm, einstrebig



DW22-1Ø

Wandteil von DW22, für Wandhalter 50-150mm, zweistrebig



DW22-1Ø

Wandteil von DW23, für Wandhalter 50-250mm, einstrebig



DW23-1Ø

Wandteil von DW23, für Wandhalter 50-250mm, zweistrebig



DW23-1Ø

Wandteil von DW24, für Wandhalter 250-360mm, einstrebig



DW24-1Ø

Wandteil von DW24, für Wandhalter 250-360mm, zweistrebig



DW24-1Ø

Kopfteil für Wandhalter inklusive Bänder



DW332Ø

Winkel 15° starr



301-DW16Ø

Winkel 30° starr



301-DW17Ø

Winkel 45° starr



301-DW18Ø

Winkel 87° starr



301-DW64Ø

Winkel 90° starr



301-DW60Ø



System DW-SILVER



Winkel konfigurierbar
1°-44° starr

Winkel 87° mit
Revisionsöffnung für
Festbrennstoffe

Winkel 90° mit
Revisionsöffnung für
Festbrennstoffe (201-
600°C/NI)

Mündungsabschluss
(bis 600°C/NI)

Regenhaube (bis
600°C/NI)

Regenhaube mit Fun-
kenschutzgitter

Wetterkragen/Wand-
rosette

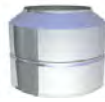

301-DW2801Ø

301-DW67GØ

301-DW19GØ

301-DW32Ø

DW33Ø

DW33AØ

DW31Ø

Wetterkragen „Spe-
zial“

Wetterkragen „Spe-
zial“ mit Hinterlüftung

Wetterkragen mit
Rand

Wetterkragen mit
Rand und Abstands-
haltern für Hinter-
lüftung

Dachdurchführung
5-15° mit Wetter-
kragen

Dachdurchführung
16-25° mit Wetter-
kragen

Dachdurchführung
26-35° mit Wetter-
kragen

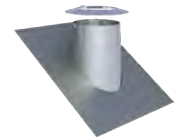
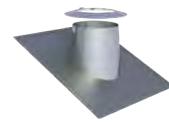
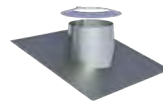

DW80Ø

DW80HLØ

DW307Ø

DW2856Ø

DW81Ø

DW82Ø

DW39Ø

Dachdurchführung
36-45° mit Wetter-
kragen

Flachdachdurch-
führung konisch mit
Wetterkragen

Flachdachdurchfüh-
rung zylindrisch mit
Wetterkragen

Dachdurchführung
5-15° mit Bleirand
und Wetterkragen

Dachdurchführung
16-25° mit Bleirand
und Wetterkragen

Dachdurchführung
26-35° mit Bleirand
und Wetterkragen

Dachdurchführung
36-45° mit Bleirand
und Wetterkragen

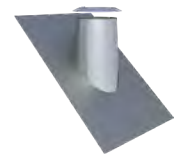
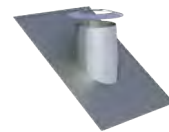
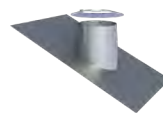
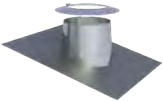
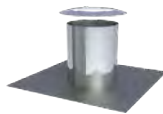
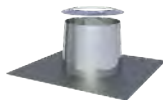
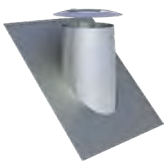

DW83Ø

DW52Ø

DW52ØZY

DW53Ø

DW59Ø

DW38Ø

DW54Ø

Dachdurchführung
5-15° mit Bleirand und
Wetterkragen, Konus
150mm

Dachdurchführung
16-25° mit Bleirand
und Wetterkragen,
Konus 150mm

Dachdurchführung
26-35° mit Bleirand
und Wetterkragen,
Konus 150mm

Dachdurchführung
36-45° mit Bleirand
und Wetterkragen,
Konus 150mm

Dachdurchführung
5-15° mit Elastomer-
rand schwarz und
Wetterkragen

Dachdurchführung
5-15° mit Elastomer-
rand ziegelrot und
Wetterkragen

Dachdurchführung
16-25° mit Elastomer-
rand schwarz und
Wetterkragen

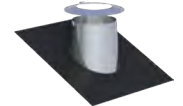
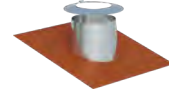
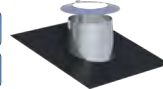
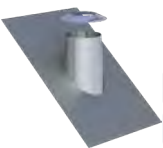
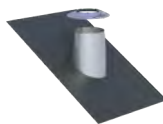
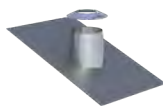
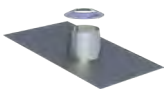

DW2935Ø

DW2937Ø

DW2934Ø

DW2936Ø

DW2556-1Ø

DW2556-2Ø

DW2558-1Ø

- ^{*1} Bei Bestellung bitte gewünschte Gradzahl angeben. Bei Festbrennstoffen maximaler Versatz 30°, bei größerem Versatz wenden Sie sich bitte an unsere Technik
- ^{*2} Bei Wand-/Deckenblende bitte °-Zahl angeben

Dachdurchführung 16-25° mit Elastomermerrand ziegelrot und Wetterkragen

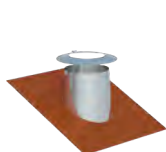

DW2558-20

Dachdurchführung 26-35° mit Elastomermerrand schwarz und Wetterkragen

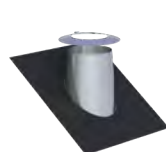

DW2557-10

Dachdurchführung 26-35° mit Elastomermerrand ziegelrot und Wetterkragen

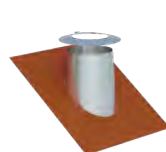

DW2557-20

Dachdurchführung 36-45° mit Elastomermerrand schwarz und Wetterkragen

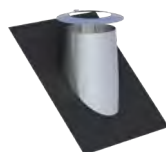

DW2551-10

Dachdurchführung 36-45° mit Elastomermerrand ziegelrot und Wetterkragen

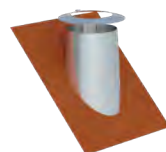

DW2551-20

Dachdurchführung (Silikon) inkl. Schrauben und Dichtmaterial, für Metalldach Außendurchmesser 150-300mm (bis 400°C)



ZUAC2700

Dachdurchführung (Silikon) inkl. Schrauben und Dichtmaterial, für Faserzementwelldach Außendurchmesser 150-300mm (bis 400°C)



ZUAC2701

Wand-/Deckenblende einteilig, 0°



DW700

Wand-/Deckenblende einteilig, 1-65°



DW710

Wand-/Deckenblende zweiteilig, 0°



DW740

Wand-/Deckenblende zweiteilig, 1°-65°



DW750

Deckenblende für Hinterlüftung, einteilig, 0°



DW70HL0

Deckenblende für Hinterlüftung, einteilig, 1-65°



DW71HL0

Deckenblende für Hinterlüftung, zweiteilig, 0°

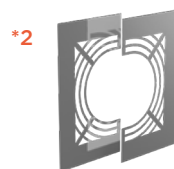

DW74HL0

Deckenblende für Hinterlüftung, zweiteilig, 1-65°



DW75HL0

Deckenblende mit Dichtung für Dampfsperre 0-20° (bis 450°C/N1)

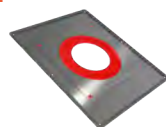

DW17020

Deckenblende mit Dichtung für Dampfsperre 21-40° (bis 450°C/N1)

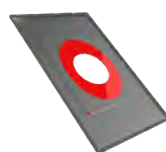

DW17030

Deckenblende mit Dichtung für Dampfsperre 41-55° (bis 450°C/N1)



DW17040

Wand-/Deckenblende zweiteilig, 0°-30°



DW99V0

Wand-/Deckenblende zweiteilig, 31°-45°



DW98V0

Deckenblende für Hinterlüftung, zweiteilig, 0°-30°



DW99VHL0

Deckenblende für Hinterlüftung, zweiteilig, 31-45°



DW98VHL0

Abdichtmanschette 0°-30° für Schornsteine bis T400 mit Klebekragen



ZUTE21950

Abdichtmanschette 30°-45° für Schornsteine bis T400 mit Faltenbalg und Klebekragen



ZUTE22320

Übergang EW glatt/DW-SILVER



301-DW370

Übergang EW-SILVER mit Muffe/DW-SILVER



301-DW37M0

Übergang DW-SILVER/EW glatt



301-DW37A0

Übergang DW-SILVER/EW-SILVER mit Muffe



301-DW37AM0

Übergang EW-SILVER/DW-SILVER mit integriertem Wandfutter, gerade für FERRO

Anschlussstutzen mit integriertem Wandfutter

Anschlussstutzen mit integriertem FERRO-Wandfutter

Isothermband 40mm (zum Abdichten der Abgasleitung im Wandfutter)

Verschlusskappe für Kondensatablauf 1/2" (bis 200°C)

	 Anschlussstutzen Ø A → integriertem Wandfutter Ø B	 Anschlussstutzen Ø A → integriertem Wandfutter Ø B		
301-DW37GWFØ	617-ZUWA757Ø-Ø Rgr. EW	617-ZUWA757FØ-Ø NEU	750ISO40 € NETTO	750ADK1/2 € NETTO

Sparrenhalterung verstellbar 500-900mm

Sparrenhalterung light

Unterstützung 800mm-1200mm

Unterstützung mit Gelenk 800-1200mm, einstrebig

Unterstützung mit Gelenk 800-1200mm, zweistrebig

3-Punkt-Abspannschelle

Befestigungsset für 3-Punkt-Abspannschelle (verzinkt)

DW55Ø	DW55LØ	DW40Ø	DW40MGØ	DW40MGØ	DW42Ø	KEEW237 Rgr. KEEW

Abspannseil (verzinkt), Preis pro Meter

Absperrhahn 1/2" Außengewinde (1/2" Muffe FU126 nicht enthalten)

Deckenaufhängung für Gewindestange M8

Gewindestange Edelstahl 1000mm M8

Deckenaufhängung für Lochband

Befestigungsschelle 2-teilig für Gewindestange M10

Gewindestange Edelstahl 1000mm M10

KEEW242 Rgr. KEEW	FU47 Rgr. EW	DW61Ø Rgr. EW	VL314 Rgr. EW	DW62Ø Rgr. EW	ZUWA1379Ø Rgr. EW	VL316 Rgr. EW

Blitzschutzschelle

Verschlussdeckel mit Handgriff für DW11

Schiebeelement für Verbindungsleitung 320-460mm (bis 600°C/N1)

Klemmband (Ersatzteil)

Klemmband statisch h=400mm

Falz-Klemme für 2-Punkt-Abspannschelle, 2 Stück

Dachhaken zur Befestigung von Abspannung 2 Stück

DW69Ø	DW44BØ	301-DW50Ø	DW41Ø	DW3041S-2Ø § 19 Einspariv	ZUDA1069 € NETTO	ZUDA1070 € NETTO

- ^{*1} Bitte beachten Sie den korrekten Aufbau gemäß unserer Montageanleitung „freikragende Höhe bis 5m“
- ^{*2} Bei Bestellung bitte Systemdurchmesser und Wandabstand mit angeben!

Dachhaken-Set zur Schornsteinbefestigung auf Schrägdächern

Dachhaken-Set zur Schornsteinbefestigung auf Schrägdächern (verstellbar)

2-Punkt-Abspannschelle

Abspannrohre verstellbar bis 2m, je 2 Stangen Ø17,1x1,5mm/Ø20x1mm (für Windlastzone 1+2, bis Ø200mm)

Abspannrohre verstellbar bis 2m, je 2 Stangen Ø38,2x2mm/Ø42,4x2mm (für alle Windlastzonen)

Abspannrohre verstellbar bis 3m, je 2 Stangen Ø17,1x1,5mm/Ø20x1mm (für Windlastzone 1+2, bis Ø200mm)

Abspannrohre verstellbar bis 3m, je 2 Stangen Ø38,2x2mm/Ø42,4x2mm (für alle Windlastzonen)



§ 19
BImSchV



§ 19
BImSchV



§ 19
BImSchV



§ 19
BImSchV



§ 19
BImSchV



§ 19
BImSchV



§ 19
BImSchV

DW2800Ø

DW2877Ø

DW1057Ø

ZUDA904-2000

ZUDA1678-2000

ZUDA904-3000

ZUDA1678-3000

Abspannrohre verstellbar bis 4m, je 2 Stangen Ø17,1x1,5mm/Ø20x1mm (für Windlastzone 1+2, bis Ø200mm)

Abspannrohre verstellbar bis 4m, je 2 Stangen Ø38,2x2mm/Ø42,4x2mm (für alle Windlastzonen)

Edelstahl-Kragarm mit verschiebbarem statischen Wandhalter

*2



§ 19
BImSchV

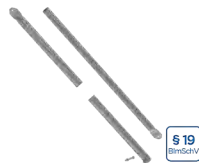

§ 19
BImSchV

§ 19
BImSchV



ZUDA904-4000

ZUDA1678-4000

ZUTE1334Ø



System DW-ECO 2.0

BESCHREIBUNG

Preiswerte Alternative:
Doppelwandige Systemabgasanlage aus Edelstahl für alle Regel-
feuerstätten im Unterdruckbetrieb, in trockener oder feuchter Be-
triebsweise

MATERIAL

Innen: L99
Außen: 1.4301 (304)

OBERFLÄCHE

Hochglanz
Optional: matt +15%, lackiert
(Ersatzfarbe zum Ausbessern muss ausdrücklich mitbestellt
werden. Code: LACK-DOSE, 17,00 € netto pro 400 ml Dose)

WANDSTÄRKE

Innen/Außen je 0,5 mm

INNENDURCHMESSER

130 - 600 mm
Weitere auf Anfrage ab 80 mm

DÄMMUNG

Mineralische Dämmung mit 25 mm Dicke

VERBINDUNG

Steckverbindung Muffe / Sicke mit Klemmband

KLEMMBAND

Inklusive

BESTELLCODE

Der Artikelcode für Ihre Bestellung ergibt sich aus:
Artikelcode + Ø (Bsp: DWETN13200).
Abweichungen entnehmen Sie bitte dem jeweiligen Code.

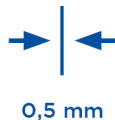
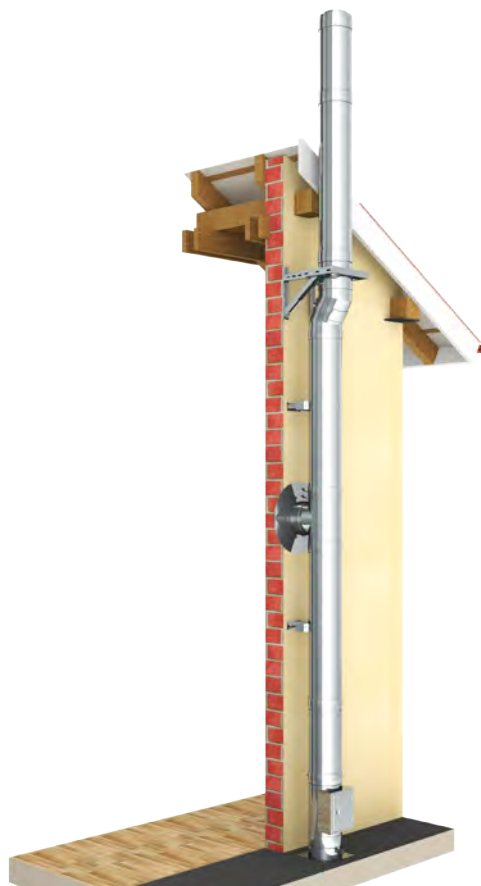

EIGENSCHAFTEN

- Preiswerte Alternative zum doppelwandigen System DW-FU
- 70 mm breites, versenktes Klemmband
- Rußbrandbeständig oder feuchteunempfindlich

EINSATZBEREICHE

- Regelfeuerstätten für Öl, Gas, Festbrennstoffe
(naturbelassenes Holz, Koks, Torf, Kohle*)
- * ausgenommen Anthrazitkohle aus Ibbenbüren

CE-ZERTIFIKATSNUMMER

0036 CPR 9174 015

CE-KLASSIFIZIERUNGEN NACH DIN EN 1856-1

T400 - N1 - W - V2 - L99050 - Oxx
T600 - N1 - W - V2 - L99050 - Oxx
T600 - N1 - W - V2 - L99050 - Gxx

xx = Abstände zu brennbaren Baustoffen sind Ø-abhängig,
siehe Leistungserklärungen

VERBINDUNGSLEITUNG

CE-ZERTIFIKATSNUMMER

0036 CPR 9174 054

CE-KLASSIFIZIERUNGEN NACH DIN EN 1856-2

T450 - N1 - W - V2 - L99050 - O50M
T600 - N1 - W - V2 - L99050 - G100M
T600 - N1 - W - V2 - L99050 - O100M

- *1 Ab DN350 sind die Konsolbleche entgegen der Darstellung um 180° gedreht zu montieren
- *2 Bei Wandabständen größer 400mm ist ein statischer Nachweis erforderlich und muss separat beauftragt werden

DW-ECO 2.0 Grundpaket

1x Grundplatte mit Kondensatablauf unten, 1x Revisionselement, 1x T-Anschluss 90° mit Wassernase, 1x Mündungsabschluss, 1x Längenelement 500mm kürzbar



NEU

205-DWETN-JGP01Ø

Konsolbleche verstellbar von 50-150mm

Konsolbleche verstellbar von 150-250mm

Konsolbleche verstellbar von 250-360mm

Wandstütze & Querträger Typ I 350mm

Wandstütze & Querträger Typ II 500mm

Wandstütze & Querträger Typ III 750mm

Wandstütze & Querträger Typ IV 1030mm



DW01Ø



DW02Ø

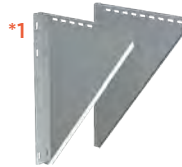

DW49Ø



DW391



DW392



DW393



DW407

BERECHNUNG DES MAXIMALEN WANDABSTANDES VON WANDSTÜTZE & QUERTRÄGER FÜR DAS SYSTEM DW-ECO 2.0

Gesamtlänge der Wandstütze 350 mm Gesamtlänge der Wandstütze 500 mm Gesamtlänge der Wandstütze 750 mm Gesamtlänge der Wandstütze 1030 mm Bauteillänge (z.B. 350 mm Typ I) - 15 mm - (Ø innen + 50 mm) = max. Wandabstand

DW391		DW392		DW393		DW407	
Innenrohr Ø	max. Wandabstand in mm	Innenrohr Ø	max. Wandabstand in mm	Innenrohr Ø	max. Wandabstand in mm	Innenrohr Ø	max. Wandabstand in mm
130	155	130	305	130	555	130	835
150	135	150	285	150	535	150	815
160	125	160	275	160	525	160	805
180	108	180	255	180	505	180	785
200	85	200	235	200	485	200	765
		250	185	250	436	250	715
		300	135	300	385	300	665
		350	85	350	335	350	615
				400	285	400	565
				450	235	450	515
				500	185	500	465
				600	85	600	365

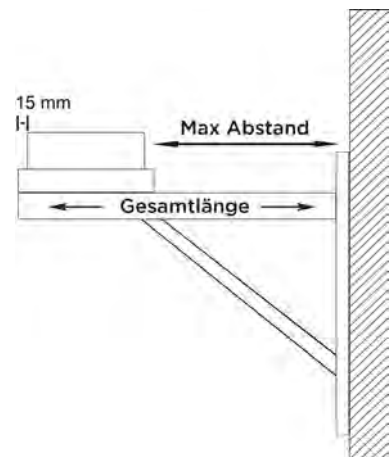









System DW-ECO 2.0



Wasserableitblech für Wandstütze, 2 Stück | Wasserableitblech für Wandstütze, 2 Stück | Wasserableitblech für Wandstütze, 2 Stück | Teleskopstütze 190-630mm inklusive Teleskopkopf mit Kondensatablauf seitlich und 1/2" Nippel | Teleskopstütze 190-1130mm inklusive Teleskopkopf mit Kondensatablauf seitlich und 1/2" Nippel | Teleskopstütze 480-1120mm mit Teleskopkopf, Kondensatablauf unten und Tür für Kondensatabfangbehälter | PVC-Schlauch transparent, Ø 26mm, l=500mm zur Verlängerung des Kondensatablaufs

						
ZUTE1425	ZUTE1426	ZUTE1427	215-DWECO030	215-DWECO040	215-DWECO10170	ZUAC2253

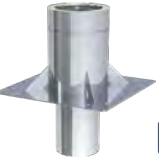
Grundplatte mit Kondensatablauf unten und 1/2" Nippel | Grundplatte mit Kondensatablauf seitlich und 1/2" Nippel | Grundplatte für Zwischenstütze | Grundplatte für Sockelmontage mit Kondensatablauf seitlich und 1/2" Nippel | Grundplatte für Kaminerhöhung (mit rundem Einschub, l=220mm), maximale Aufbauhöhe ab Grundplatte 1,5m | Grundplatte für Kaminerhöhung (mit rundem Einschub, l=220mm), maximale Aufbauhöhe ab Grundplatte 2,0m | Grundplatte mit herausnehmbarem Rußtopf

						
205-DWETN050	205-DWETN060	205-DWETN070	205-DWETN660	205-DWETN080	205-DWETN08-20	205-DWETN15920

Revisions-element (bis 600°C/N1) | Revisions-element ausgehakt (bis 600°C/N1) eckige Öffnung 210x140mm | Revisions-element mit Rußschutztüre (bis 600°C/N1) | Revisions-element rund (Deckel für Öl und Gas) (bis 400°C/N1) | Revisions-element rund (bis 600°C/N1) Deckel mit Sterngriff | Revisions-element (bis 600°C/N1) mit eckiger Öffnung 210x140mm und Blinddeckel | Revisions-element mit integrierter Grundplatte (bis 600°C/N1)

						
205-DWETN100	205-DWETN29420	205-DWETN10RST0	205-DWETN10R0	205-DWETN10RG0	215-DWECO29390	205-DWETN3830

T-Anschluss 87° | T-Anschluss 90° | T-Anschluss 45° mit Wassernase | T-Anschluss 90° mit Revision gegenüberliegend (gleiche Höhe) (bis 600°C/N1) | Längenelement 1000mm | Längenelement 500mm | Längenelement 250mm

						
205-DWETN10550	205-DWETN110	205-DWETN120	205-DWETN3090	205-DWETN130	205-DWETN140	205-DWETN150

- *1 Auf Anfrage auch mit eckigem Einschub möglich
- *2 Einsatz in Abstimmung mit dem bevollmächtigten Bezirksschornsteinfeger
- *3 Bei Bestellung bitte gewünschte Gradzahl angeben. Bei Festbrennstoffen maximaler Versatz 30°, bei größerem Versatz wenden Sie sich bitte an unsere Technik

Längenelement
1000mm inkl. stati-
schem Klemmband



§ 19
BImSchV

205-DWETN3013-2Ø

Längenelement
500mm inkl. stati-
schem Klemmband



§ 19
BImSchV

205-DWETN3014-2Ø

Längenelement
1000mm mit integ-
riertem Wandfutter
kürzbar für FERRO



DWECO262Ø

Längenelement
500mm mit integ-
riertem Wandfutter
kürzbar für FERRO

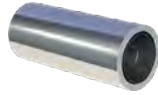

DWECO261Ø

Wandhalter starr,
Wandabstand 50mm



DWECO21Ø

Wandhalter verstell-
bar, Wandabstand
50-150mm, einstrebig



DWECO22Ø

Wandhalter verstell-
bar, Wandabstand
50-150mm, zwei-
strebig



DWECO22Ø

Wand- und Decken-
abstandshalter ver-
stellbar 50-250mm,
einstrebig



DWECO23Ø

Wand- und Decken-
abstandshalter ver-
stellbar 50-250mm,
zweistrebig



DWECO23Ø

Wandhalter verstell-
bar, Wandabstand
250-360mm, ein-
strebig



DWECO24Ø

Wandhalter verstell-
bar, Wandabstand
50-360mm, zwei-
strebig



DWECO24Ø

Wand- und Kopf-
teil für Wandhalter,
Wandabstand ab
250mm



DWECO20Ø

Wand- und Kopf-
teil für Wandhalter,
Wandabstand bis
250mm



DWECO20Ø

Wandhalter mit
Gelenk kürzbar 140-
300mm



DWECO24MGØ

Verlängerungsrohr
30x30mm für DW-
ECO20 einstrebig,
l=1000mm



DW86

Verlängerungsrohr
30x30mm für DW-
ECO20 einstrebig,
l=500mm



DW85

Wandhalter statisch,
starr, Wandabstand
50mm



DWECO45Ø

Wandhalter statisch,
verstellbar, Wandab-
stand 50-150mm



DWECO46Ø

Wandhalter statisch,
verstellbar 50-
250mm



DWECO47Ø

Wandhalter statisch,
verstellbar 50-
360mm



DWECO48Ø

Wand- und Decken-
abstandshalter, ver-
stellbar 50-70mm



DWECO690Ø

Winkel 15° starr



205-DWETN16Ø

Winkel 30° starr



205-DWETN17Ø

Winkel 45° starr



205-DWETN18Ø

Winkel 90° starr



205-DWETN60Ø

Winkel konfigurierbar
1°-44°, starr



205-DWETN2801Ø

Winkel 90° mit
Revisionsöffnung (bis
600°C/N1)



205-DWETN19Ø

Mündungsabschluss



205-DWETN32Ø

*3
§ 19
BImSchV



System DW-ECO 2.0



Mündungrohr für DW-ECO 2.0

Hollandhaube mit drehbarer Reinigungsscheibe

Regenhaube

Mündungsabschluss mit Regenhaube

Wetterkragen/Wand-rosette

Regenhaube zum Klemmen

Wetterkragen „Spezial“ mit Hinterlüftung



NEU



Rgr. ZUB



NEU



205-DWETN2904Ø

215-DWECO92HSØ

215-DWECO33Ø

205-DWETN1076Ø

DWECO31Ø

DWECO33-1Ø

DWECO80HLØ

Wetterkragen mit Rand

Wetterkragen mit Rand und Abstandshaltern für Hinterlüftung

Wetterkragen/Wand-rosette passend über das DW-ECO-Klemmband

Dachdurchführung 5-15° mit Wetterkragen

Dachdurchführung 16-25° mit Wetterkragen

Dachdurchführung 26-35° mit Wetterkragen

Dachdurchführung 36-45° mit Wetterkragen



DWECO307Ø



DWECO2856Ø



DWECO2910Ø

NEU

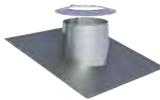

DWECO81Ø

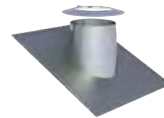

DWECO82Ø

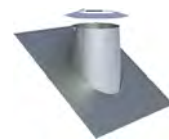

DWECO39Ø

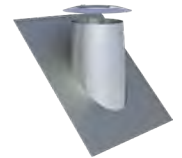

DWECO83Ø

Flachdachdurchführung konisch mit Wetterkragen

Flachdachdurchführung zylindrisch mit Wetterkragen

Dachdurchführung 5-15° mit Bleirand und Wetterkragen

Dachdurchführung 16-25° mit Bleirand und Wetterkragen

Dachdurchführung 26-35° mit Bleirand und Wetterkragen

Dachdurchführung 36-45° mit Bleirand und Wetterkragen

Dachdurchführung 5-15° mit Bleirand und Wetterkragen, Konus 150mm



DWECO52Ø



DWECO52ØZY



DWECO53Ø

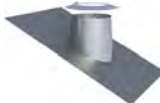

DWECO59Ø

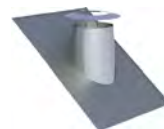

DWECO38Ø

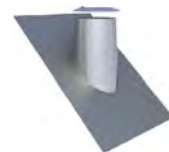

DWECO54Ø

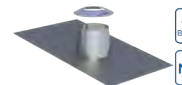

DWECO2935Ø

§ 19 BImSchV

NEU

Dachdurchführung 16-25° mit Bleirand und Wetterkragen, Konus 150mm

Dachdurchführung 26-35° mit Bleirand und Wetterkragen, Konus 150mm

Dachdurchführung 36-45° mit Bleirand und Wetterkragen, Konus 150mm

Dachdurchführung 5-15° mit Elastomer- rand schwarz und Wetterkragen

Dachdurchführung 5-15° mit Elastomer- rand ziegelrot und Wetterkragen

Dachdurchführung 16-25° mit Elastomer- rand schwarz und Wetterkragen

Dachdurchführung 16-25° mit Elastomer- rand ziegelrot und Wetterkragen

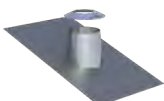

§ 19 BImSchV

NEU

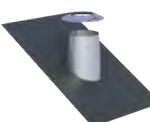

§ 19 BImSchV

NEU

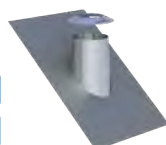

§ 19 BImSchV

NEU

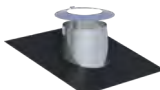

DWECO2556-1Ø

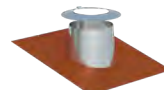

DWECO2556-2Ø

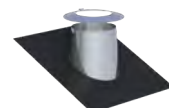

DWECO2558-1Ø

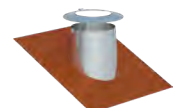

DWECO2558-2Ø

• *1 Bei Wand-/Deckenblende bitte °-Zahl angeben

Dachdurchführung
26-35° mit Elastomerrand schwarz und Wetterkragen

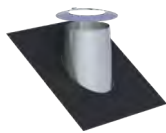

DWECO2557-1Ø

Dachdurchführung
26-35° mit Elastomerrand ziegelrot und Wetterkragen

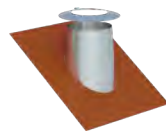

DWECO2557-2Ø

Dachdurchführung
36-45° mit Elastomerrand schwarz und Wetterkragen

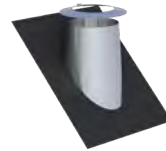

DWECO2551-1Ø

Dachdurchführung
36-45° mit Elastomerrand ziegelrot und Wetterkragen

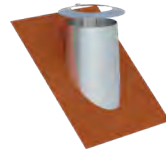

DWECO2551-2Ø

Dachdurchführung (Silikon) inkl. Schrauben und Dichtmaterial, für Metalldach Außendurchmesser 150-300mm (bis 400°C)

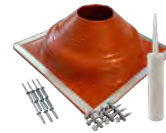

ZUAC2700

Dachdurchführung (Silikon) inkl. Schrauben und Dichtmaterial, für Faserzementwelldach Außendurchmesser 150-300mm (bis 400°C)

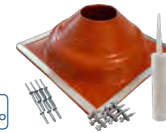

ZUAC2701

Wand-/Deckenblende einteilig, 0°



DWECO70Ø

Wand-/Deckenblende einteilig, 1-65°



DWECO71Ø

Wand-/Deckenblende zweiteilig, 0°

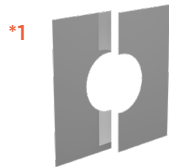

DWECO74Ø

Wand-/Deckenblende zweiteilig, 1-65°



DWECO75Ø

Deckenblende für Hinterlüftung, einteilig, 0°



DWECO70HLØ

Deckenblende für Hinterlüftung, einteilig, 1-65°



DWECO71HLØ

Deckenblende für Hinterlüftung, zweiteilig, 0°



DWECO74HLØ

Deckenblende für Hinterlüftung, zweiteilig, 1-65°



DWECO75HLØ

Deckenblende mit Dichtung für Dampfsperrenanbindung 0-20° (bis 450°C/N1)



DWECO1702Ø

Deckenblende mit Dichtung für Dampfsperrenanbindung 21-40° (bis 450°C/N1)



DWECO1703Ø

Deckenblende mit Dichtung für Dampfsperrenanbindung 41-55° (bis 450°C/N1)



DWECO1704Ø

Wand-/Deckenblende zweiteilig, 0°-30°



DWECO99VØ

Wand-/Deckenblende zweiteilig 31°-45°



DWECO98VØ

Deckenblende für Hinterlüftung, zweiteilig, 0°-30°



DWECO99VHLØ

Deckenblende für Hinterlüftung, zweiteilig, 31-45°



DWECO98VHLØ

Abdichtmanschette 0°-30° für Schornsteine bis T400 mit Klebekragen



ZUTE2195Ø

Abdichtmanschette 30°-45° für Schornsteine bis T400 mit Faltenbalg und Klebekragen



ZUTE2232Ø

Übergang EW glatt/DW-ECO



205-DWETN37Ø

Übergang EW-FU mit Muffe/DW-ECO



205-DWETN37MØ

Übergang DW-ECO/EW-FU glatt



205-DWETN37AØ

Übergang DW-ECO/EW-FU mit Muffe



205-DWETN37AMØ

Übergang FERRO-LUX/DW-ECO



205-DWETN37FØ



System DW-ECO 2.0



Übergang EW-FU/
DW-ECO mit integ-
riertem Wandfutter
gerade für FERRO

Isothermband 40mm
(zum Abdichten der
Abgasleitung im
Wandfutter), Preis
pro Meter

Verschlusskappe für
Kondensatablauf 1/2"
(bis 200°C)

Klemmband

Klemmband statisch
h=400mm

Verschlussdeckel
mit Handgriff für
DWECO11

Rußtopf abnehmbar
mit Kondensatablauf



215-DWECO37GWF0



750ISO40



750ADK1/2



DWECO9890



DWECO989S0



215-DWECO430



215-DWECO440

Entwässerungs-
element 250mm für
horizontalen und
vertikalen Einbau, mit
1/2" Nippel

Messelement 250mm
mit 1/2" Muffe und
Verschlusschraube

Längenelement mit
Revision (für Ver-
bindungsleitung) (bis
600°C/N1)

Schiebeelement für
Verbindungsleitung
320-460mm (bis
600°C/N1)

Sparrenhalter ver-
stellbar 500-900mm

Sparrenhalter light

3-Punkt-Abspann-
schelle



205-DWETN14940



205-DWETN510



205-DWETN680



205-DWETN500



DWECO550



DWECO55L0



DWECO420

Befestigungsset für
3-Punkt-Abspann-
schelle (verzinkt)

Abspannseil (verz-
inkt), Preis pro
Meter

Dachhaken-Set zur
Schornsteinbefes-
tigung auf Schräg-
dächern

Dachhaken-Set zur
Schornsteinbefes-
tigung auf Schrägdä-
chern (verstellbar)

Falz-Klemme für
2-Punkt-Abspann-
schelle, 2 Stück

Dachhaken zur
Befestigung von Ab-
spannungen, 2 Stück

2-Punkt-Abspann-
schelle



KEEW237



KEEW242



DWECO28000



DWECO28770



ZUDA1069



ZUDA1070



DWECO10570

Abspannrohre ver-
stellbar bis 2m, je 2
Stangen Ø17,1x1,5mm/
Ø20x1mm (für
Windlastzone 1+2, bis
Ø200mm)

Abspannrohre
verstellbar bis
2m, je 2 Stan-
gen Ø38,2x2mm/
Ø42,4x2mm (für alle
Windlastzonen)

Abspannrohre ver-
stellbar bis 3m, je 2
Stangen Ø17,1x1,5mm/
Ø20x1mm (für
Windlastzone 1+2, bis
Ø200mm)

Abspannrohre
verstellbar bis
3m, je 2 Stan-
gen Ø38,2x2mm/
Ø42,4x2mm (für alle
Windlastzonen)

Abspannrohre ver-
stellbar bis 4m, je 2
Stangen Ø17,1x1,5mm/
Ø20x1mm (für
Windlastzone 1+2, bis
Ø200mm)

Abspannrohre
verstellbar bis
4m, je 2 Stan-
gen Ø38,2x2mm/
Ø42,4x2mm (für alle
Windlastzonen)



ZUDA904-2000



ZUDA1678-2000

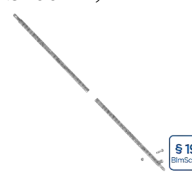

ZUDA904-3000



ZUDA1678-3000



ZUDA904-4000



ZUDA1678-4000

- *1 Bei Bestellung bitte Systemdurchmesser und Wandabstand mit angeben!

Edelstahl-Kragarm
mit verschiebbarem
statischen Wand-
halter

*1

S 19
BMSCHN

ZUTE1334Ø





System DW-ECO 2.0 AL

BESCHREIBUNG

Doppelwandige, druckdichte Systemabgasanlage aus Edelstahl

MATERIAL

Innen: L99
Außen: 1.4301 (304)
Weitere auf Anfrage

OBERFLÄCHE

Hochglanz
Optional: matt +15%

WANDSTÄRKE

Innen/Außen je 0,5 mm
Weitere auf Anfrage

INNENDURCHMESSER

130 - 600 mm
Weitere auf Anfrage ab 80 mm

DÄMMUNG

Mineralische Dämmung mit 25 mm Dicke

VERBINDUNG

Steckverbindung Muffe/Sicke mit innenliegender Spezialdichtung und außenliegendem Klemmband

KLEMMBAND

Inklusive
Bei einem Aufbau ohne T-Anschluss muss ein extra Klemmband für Mündungsabschluss mit bestellt werden.

DICHTUNG

Die mitgelieferte Dichtung variiert durchmesserabhängig (EPDM bis 120°C oder Silikon bis 200°C). Alle möglichen Optionen können Sie der Tabelle auf der nächsten Seite entnehmen. Die Preise der nicht in der Preisliste aufgeführten Varianten erhalten Sie auf Anfrage. Der tatsächlich verrechnete Preis für Bauteile inkl. Dichtung kann vom hier angegebenen Preis abweichen, da sich je nach Ihrer individuellen Rabattzusammensetzung aus DW-Rabatt (Bauteil) und FU-Rabatt (Dichtung) minimale Differenzen ergeben können.

BESTELLCODE

Bei Ihrer Bestellung ersetzen Sie bitte den Platzhalter „...“ im Artikelcode durch den Buchstaben für die gewünschte Dichtung (Standarddichtung variiert je Ø, siehe Tabelle).



EIGENSCHAFTEN

- DW-ECO 2.0 Basisteile werden durch Einlegen einer Dichtung in eine eingeformte Sicke überdruckdicht
- Preiswerte Alternative zum doppelwandigen System DW-AL
- 70 mm breites, versenktes Klemmband
- Feuchteunempfindlich

EINSATZBEREICHE

- Regelfeuerstätten für Öl, Gas,
- Brennwertfeuerstätten

CE-ZERTIFIKATSNUMMER

0036 CPR 9174 046

CE-KLASSIFIZIERUNGEN NACH DIN EN 1856-1

T120 - P1 - W - V2 - L99050 - O00 (mit EPDM-Dichtung)
T120 - N1 - W - V2 - L99050 - O00 (mit EPDM-Dichtung)
T200 - P1 - W - V2 - L99050 - O00 (mit Silikon-Dichtung)
T200 - N1 - W - V2 - L99050 - O00 (mit Silikon-Dichtung)

VERBINDUNGSLEITUNG

CE-ZERTIFIKATSNUMMER

0036 CPR 9174 053

CE-KLASSIFIZIERUNGEN NACH DIN EN 1856-2

T120 - P1 - W - V2 - L99050 - O00M (mit EPDM-Dichtung)
T120 - N1 - W - V2 - L99050 - O00M (mit EPDM-Dichtung)
T200 - P1 - W - V2 - L99050 - O00M (mit Silikon-Dichtung)
T200 - N1 - W - V2 - L99050 - O00M (mit Silikon-Dichtung)

- *1 Ab DN350 sind die Konsolbleche entgegen der Darstellung um 180° gedreht zu montieren
- *2 Bei Wandabständen größer 400mm ist ein statischer Nachweis erforderlich und muss separat beauftragt werden

MÖGLICHE DICHTUNGSVARIANTEN

Variante	EPDM (ALBI367)			Silikon (ALBI26)		
	A	B	C	D	E	F
Ø	beigelegt	ingelegt	eingeklebt	beigelegt	ingelegt	eingeklebt
130 mm	x	x	x	x	x	x
150 mm	x	x	x	x	x	x
160 mm	x	x	x	x	x	x
180 mm	x	x	x	x	x	x
200 mm	x	x	x	x	x	x
250 mm	x		x	x		x
300 mm	x		x	x		x
350 mm	x		x	x		x
400 mm	x		x	x		x
450 mm				x		x
500 mm				x		x
600 mm				x		x

Konsolbleche
verstellbar von 50-
150mm



DW010

Konsolbleche
verstellbar von 150-
250mm



DW020

Konsolbleche ver-
stellbar von 250-
360mm



DW490

Wandstütze & Quer-
träger Typ I 350mm



DW391

Wandstütze & Quer-
träger Typ II 500mm



DW392

Wandstütze & Quer-
träger Typ III 750mm



DW393

Wandstütze & Quer-
träger Typ IV
1030mm



DW407

Wasserableitblech für
Wandstütze, 2 Stück

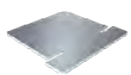

ZUTE1425

Wasserableitblech für
Wandstütze, 2 Stück



ZUTE1426

Wasserableitblech für
Wandstütze, 2 Stück

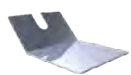

ZUTE1427

Teleskopstütze
190-630mm mit Teleskopkopf mit Kondensatablauf seitlich und 1/2" Nippel



215-DWECO-AL...030

Teleskopstütze
190-1130mm mit Teleskopkopf mit Kondensatablauf seitlich und 1/2" Nippel



215-DWECO-AL...040

Teleskopstütze 480-
1120mm mit Teleskopkopf, Kondensatablauf unten und Tür für Kondensatauf-fangbehälter



215-DWECO-AL...10170

Teleskopstütze für
Winkel mit Stützfuß
l=500mm



DWA2511440



System DW-ECO 2.0 AL



BERECHNUNG DES MAXIMALEN WANDABSTANDES VON WANDSTÜTZE & QUERTRÄGER FÜR DAS SYSTEM DW-ECO 2.0 AL

Gesamtlänge der Wandstütze 350 mm Gesamtlänge der Wandstütze 500 mm Gesamtlänge der Wandstütze 750 mm Gesamtlänge der Wandstütze 1030 mm Bauteillänge (z.B. 350 mm Typ I) - 15 mm - (Ø innen + 50 mm) = max. Wandabstand

DW391		DW392		DW393		DW407	
Innenrohr Ø	max. Wandabstand in mm	Innenrohr Ø	max. Wandabstand in mm	Innenrohr Ø	max. Wandabstand in mm	Innenrohr Ø	max. Wandabstand in mm
130	155	130	305	130	555	130	835
150	135	150	285	150	535	150	815
160	125	160	275	160	525	160	805
180	105	180	255	180	505	180	785
200	85	200	235	200	485	200	765
		250	185	250	435	250	715
		300	135	300	385	300	665
		350	85	350	335	350	615
				400	285	400	565
				450	235	450	515
				500	185	500	465
				600	85	600	365

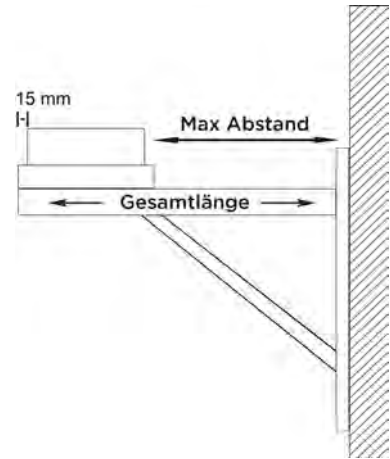

Winkel 87° mit Stützfuß Grundplatte mit Steckring für Winkel mit Stützfuß Grundplatte mit Kondensatablauf unten und 1/2" Nippel Grundplatte mit Kondensatablauf seitlich und 1/2" Nippel Grundplatte für Zwischenstütze Grundplatte für Kaminerhöhung (mit rundem Einschub, l=220mm), maximale Aufbauhöhe ab Grundplatte 1,5m Grundplatte geschlossen passend für Winkel mit Stützfuß









Revisionselement (bis Längenelement 200°C/PI) Längenelement 1000mm Längenelement 500mm Längenelement 250mm Wandhalter starr, Wandabstand 50mm Wandhalter verstellbar, Wandabstand 50-150mm Wandhalter verstellbar, Wandabstand 50-150mm



- ^{*1} Mit Längenelementen DWA13/14/15 aus System FURADO-A nach unten flexibel verlängerbar

Wandhalter verstellbar, Wandabstand 50-250mm	Wandhalter verstellbar, Wandabstand 50-250mm	Wandhalter verstellbar, Wandabstand 250-360mm, einstrebig	Wandhalter verstellbar, Wandabstand 50-360mm, zwei-strebig	Wand- und Kopfteil für Wandhalter, Wandabstand ab 250mm	Wand- und Kopfteil für Wandhalter, Wandabstand bis 250mm	Wandhalter mit Gelenk, kürzbar 140-300mm
						
DWECO230	DWECO230	DWECO240	DWECO240	DWECO200	DWECO200	DWECO24MG0

Verlängerungsrohr 30x30mm für DWECO20 einstrebig, l=1000mm	Verlängerungsrohr 30x30mm für DWECO20 einstrebig, l=500mm	Wandhalter statisch, starr, Wandabstand 50mm	Wandhalter statisch, verstellbar, Wandabstand 50-150mm	Wandhalter statisch, verstellbar, Wandabstand 50-250mm	Wandhalter statisch, verstellbar, Wandabstand 50-360mm	Winkel 15° starr
						
DW86	DW85	DW450	DW460	DW470	DW480	205-DWETN-AL...160

Winkel 30° starr	Winkel 45° starr	Winkel 87° starr	Winkel 90° starr	T-Anschluss 87°	Winkel mit Revision 87° (bis 200°C/PI)	Winkel mit Revision 90° (bis 200°C/PI)
						
205-DWETN-AL...170	205-DWETN-AL...180	205-DWETN-AL...640	205-DWETN-AL...600	205-DWETN-AL...10550	205-DWETN-AL...670	205-DWETN-AL...190

Mündungsabschluss (bis 200°C/PI)	Mündungsrohr für DW-ECO 2.0	Wetterkragen/Wand-rosette	Wetterkragen mit Rand	Wetterkragen mit Rand und Abstandshaltern für Hinterlüftung	Wetterkragen/Wand-rosette passend über das DW-ECO-Klemmband	Dachdurchführung 5-15° mit Wetterkragen
						
205-DWETN-AL320	205-DWETN29040	NEU DWECO310	DWECO3070	DWECO28560	DWECO29100	NEU DWECO810



System DW-ECO 2.0 AL



Dachdurchführung
16-25° mit Wetter-
kragen

Dachdurchführung
26-35° mit Wetter-
kragen

Dachdurchführung
36-45° mit Wetter-
kragen

Flachdachdurch-
führung konisch mit
Wetterkragen

Flachdachdurchfüh-
rung zylindrisch mit
Wetterkragen

Dachdurchführung
5-15° mit Bleirand
und Wetterkragen

Dachdurchführung
16-25° mit Bleirand
und Wetterkragen

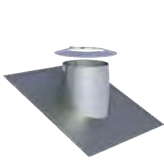

DWECO820

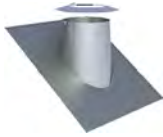

DWECO390

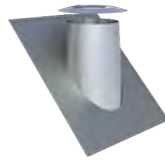

DWECO830



DWECO520



DWECO520ZY

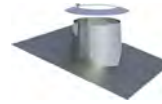

DWECO530

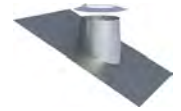

DWECO590

Dachdurchführung
26-35° mit Bleirand
und Wetterkragen

Dachdurchführung
36-45° mit Bleirand
und Wetterkragen

Dachdurchführung
5-15° mit Elastomer-
rand schwarz und
Wetterkragen

Dachdurchführung
5-15° mit Elastomer-
rand ziegelrot und
Wetterkragen

Dachdurchführung
16-25° mit Elastomer-
rand schwarz und
Wetterkragen

Dachdurchführung
16-25° mit Elastomer-
rand ziegelrot und
Wetterkragen

Dachdurchführung
26-35° mit Elasto-
merrand schwarz und
Wetterkragen

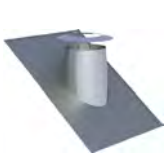

DWECO380

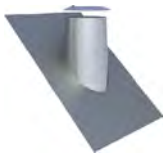

DWECO540

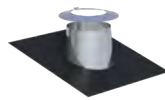

DWECO2556-10

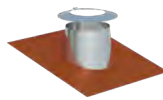

DWECO2556-20

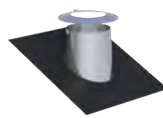

DWECO2558-10

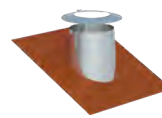

DWECO2558-20

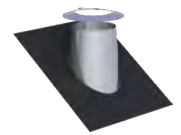

DWECO2557-10

Dachdurchführung
26-35° mit Elasto-
merrand ziegelrot
und Wetterkragen

Dachdurchführung
36-45° mit Elasto-
merrand schwarz und
Wetterkragen

Dachdurchführung
36-45° mit Elasto-
merrand ziegelrot
und Wetterkragen

Dachdurchführung (Si-
likon) inkl. Schrauben
und Dichtmaterial, für
Metaldach Außen-
durchmesser 150-
300mm (bis 400°C)

Dachdurchführung (Si-
likon) inkl. Schrauben
und Dichtmaterial, für
Faserzementwelldach
Außendurchmesser 150-
300mm (bis 400°C)

Wand-/Deckenblen-
de einteilig, 0°

Wand-/Deckenblen-
de einteilig, 1-65°

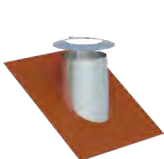

DWECO2557-20

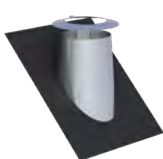

DWECO2551-10

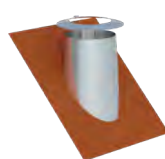

DWECO2551-20

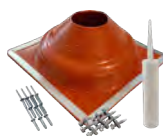

ZUAC2700

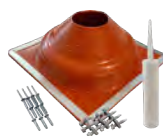

ZUAC2701



DWECO700



DWECO710

*1

Wand-/Deckenblen-
de zweiteilig, 0°

Wand-/Deckenblen-
de zweiteilig, 1°-65°

Deckenblende für
Hinterlüftung, ein-
teilig, 0°

Deckenblende für
Hinterlüftung, ein-
teilig, 1-65°

Deckenblende für
Hinterlüftung, zwei-
teilig, 0°

Deckenblende für
Hinterlüftung, zwei-
teilig, 1-65°

Wand-/Deckenblen-
de zweiteilig, 0°-30°



DWECO740



DWECO750

*1



DWECO70HL0



DWECO71HL0

*1



DWECO74HL0



DWECO75HL0

*1



DWECO99V0

• ^{*1} Bei Wand-/Deckenblende bitte °-Zahl angeben

Wand-/Deckenblende zweiteilig, 31°-45°	Deckenblende zweiteilig 0-30°	Deckenblende zweiteilig 31-45°	Übergang EW glatt/DW-ECO-AL	Übergang EW-ALBI mit Muffe/DW-ECO-AL	Übergang DW-ECO-AL/EW-ALBI mit Muffe	Verschlusskappe für Kondensatablauf 1/2" (bis 200°C)
--	-------------------------------	--------------------------------	-----------------------------	--------------------------------------	--------------------------------------	--



DWECO98V0



DWECO99VHL0



DWECO98VHL0



205-DWETN-AL...37Ø



205-DWETN-AL...37MØ



205-DWETN-AL...37AMØ



750ADK1/2

€ NETTO

Klemmband (Ersatzteil)	Messelement 250mm mit 1/2" Muffe und Verschlusschraube	Entwässerungselement 250mm für horizontalen und vertikalen Einbau, mit 1/2" Nippel	Fitting 1/2" auf 1/2" für ZUAC2300, ZUAC2301, ZUAC2302, ZUAC2303 und ZUTE1904	Fitting 1/2" mit 1/2" Innengewinde für ZUAC2300, ZUAC2301, ZUAC2302, ZUAC2303 und ZUTE1904	Siphon gerade P1/M1	Siphon rechts P1/M1
------------------------	--	--	---	--	---------------------	---------------------



DWECO989Ø



205-DWETN-AL...51Ø



205-DWETN-AL...1494Ø



750FITTINGV-22

Rgr. EW



750FITTINGÜ-22 1/2

Rgr. EW



ZUAC2300

Rgr. EW



ZUAC2301

Rgr. EW

Siphon links P1/M1	Trompetensiphon mit 200mm Sperrwasser-Längenelement mit Revision (für Verbindungslänge bis 200°C/P1)	Längenelement mit Revision (für Verbindungslänge bis 200°C/P1)	Schiebeelement für Verbindungsleitung 320-460mm (bis 200°C/P1)	Dichtring Silikon bis 200°C	Dichtring EPDM bis 120°C	Sparrenhalterung verstellbar 500-900mm
--------------------	--	--	--	-----------------------------	--------------------------	--



ZUAC2302

Rgr. EW



ZUAC2303

Rgr. EW



205-DWETN-AL...294Ø



205-DWETN-AL...50Ø



ALBI26Ø

Rgr. EW



ALBI367Ø

Rgr. EW



DWECO55Ø

Sparrenhalterung light	3-Punkt-Abspannschelle	2-Punkt-Abspannschelle	Befestigungsset für 3-Punkt-Abspannschelle (verzinkt)	Abspannseil (verzinkt), Preis pro Meter	Falz-Klemme für 2-Punkt-Abspannschelle, 2 Stück	Dachhaken zur Befestigung von Abspannung 2 Stück
------------------------	------------------------	------------------------	---	---	---	--



DWECO55LØ



DWECO42Ø



DWECO1057Ø

\$ 19 Brutto



KEEW237

Rgr. KEEW



KEEW242

Rgr. KEEW



ZUDA1069

€ NETTO



ZUDA1070

€ NETTO

DW-ECO 2.0 AL



System DW-ECO 2.0 AL



2-Punkt-Abspannschelle



§ 19
BimSchV

DWECO1057Ø

Abspannröhre verstellbar bis 2m, je 2 Stangen Ø17,1x1,5mm/Ø20x1mm (für Windlastzone 1+2, bis Ø200mm)



§ 19
BimSchV

ZUDA904-2000

Abspannröhre verstellbar bis 2m, je 2 Stangen Ø38,2x2mm/Ø42,4x2mm (für alle Windlastzonen)



§ 19
BimSchV

ZUDA1678-2000

Abspannröhre verstellbar bis 3m, je 2 Stangen Ø17,1x1,5mm/Ø20x1mm (für Windlastzone 1+2, bis Ø200mm)



§ 19
BimSchV

ZUDA904-3000

Abspannröhre verstellbar bis 3m, je 2 Stangen Ø38,2x2mm/Ø42,4x2mm (für alle Windlastzonen)



§ 19
BimSchV

ZUDA1678-3000

Abspannröhre verstellbar bis 4m, je 2 Stangen Ø17,1x1,5mm/Ø20x1mm (für Windlastzone 1+2, bis Ø200mm)



§ 19
BimSchV

ZUDA904-4000

Abspannröhre verstellbar bis 4m, je 2 Stangen Ø38,2x2mm/Ø42,4x2mm (für alle Windlastzonen)



§ 19
BimSchV

ZUDA1678-4000

Edelstahl-Kragarm mit verschiebbarem statischen Wandhalter



§ 19
BimSchV

ZUTE1334Ø

- ^{*1} Bei Bestellung bitte Systemdurchmesser und Wandabstand mit angeben!



System DW-BLACK

BESCHREIBUNG

Schwarz matt pulverbeschichtete doppelwandige Systemabgasanlage aus Edelstahl für alle Regelfeuerstätten im Unterdruckbetrieb, in trockener oder feuchter Betriebsweise

MATERIAL

Innen: L99

Außen: Eloverzinkt

OBERFLÄCHE

Schwarz matt pulverbeschichtet (RAL 9011MB)

WANDSTÄRKE

Innen/Außen je 0,5 mm

INNENDURCHMESSER

130 - 200 mm

Weitere auf Anfrage ab 80 mm

DÄMMUNG

Mineralische Dämmung mit 25 mm Dicke

VERBINDUNG

Steckverbindung Muffe / Sicke mit Klemmband

KLEMMBAND

Inklusive

BESTELLCODE

Der Artikelcode für Ihre Bestellung ergibt sich aus:

Artikelcode + Ø (Bsp: 16-290-DWETN05130).

Abweichungen entnehmen Sie bitte dem jeweiligen Code.



DW-BLACK

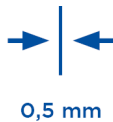

EIGENSCHAFTEN

- Preiswerte schwarz matt pulverbeschichtete Systemabgasanlage
- 70 mm breites, versenktes Klemmband
- Rußbrandbeständig oder feuchteunempfindlich

EINSATZBEREICHE

- Regelfeuerstätten für Festbrennstoffe (naturbelassenes Holz, Koks, Torf, Kohle*)
- * ausgenommen Anthrazitkohle aus Ibbenbüren

CE-ZERTIFIKATSNUMMER

0036 CPR 9174 137

CE-KLASSIFIZIERUNGEN NACH DIN EN 1856-1

T450 - N1 - W - V2 - L99050 - G80

VERBINDUNGSLEITUNG

CE-ZERTIFIKATSNUMMER

0036 CPR 9174 138

CE-KLASSIFIZIERUNGEN NACH DIN EN 1856-2

T450 - N1 - W - V2 - L99050 - G170 M

Wandstütze & Quer-
träger Typ I 350mm

Wandstütze & Quer-
träger Typ II 500mm

Wandstütze & Quer-
träger Typ III 750mm

Grundplatte mit Kon-
densatablauf unten
und 1/2" Nippel

Grundplatte für Zwi-
schenstütze

Grundplatte für
Sockelmontage mit
Kondensatablauf
seitlich und 1/2"
Nippel

Verschlusskappe für
Kondensatablauf 1/2"
(bis 200°C)



16-DW391



16-DW392



16-DW393

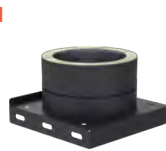

16-290-DWETN05Ø



16-290-DWETN07Ø

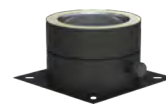

16-290-DWETN66Ø



750ADK1/2

Grundplatte für Kamin-
erhöhung bis 450°C/N1
(mit rundem Einschub,
l=220mm), maximale
Aufbauhöhe ab Grund-
platte 1,5m

Revisionsselement (bis
450°C/N1)

Revisionsselement (bis
600°C/N1), eckige
Öffnung 210x140mm

Längenelement
1000mm

Längenelement
500mm

Längenelement
250mm



16-290-DWETN08Ø



16-290-DWETN2747Ø



16-205-DWETN10Ø



16-290-DWETN2866Ø



16-290-DWETN13Ø



16-290-DWETN14Ø



16-290-DWETN15Ø

Längenelement
500mm mit integ-
riertem Wandfutter
kürzbar für FERRO

Winkel 15° starr

Winkel 30° starr

Winkel 45° starr

Winkel 87° starr

Winkel 90° starr

Mündungsabschluss
(bis 450°C/N1)



16-290-DWETN1661Ø



16-290-DWETN16Ø



16-290-DWETN17Ø

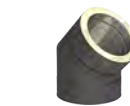

16-290-DWETN18Ø



16-290-DWETN64Ø



16-290-DWETN60Ø

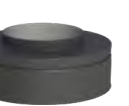

16-205-DWETN32Ø

Regenhaube

Wetterkragen/Wand-
rosette

Übergang EW glatt/
DW-ECO

Wandhalter starr,
Wandabstand 50mm

Wandhalter verstell-
bar, Wandabstand
50-150mm, einstrebig

Wand- und Decken-
abstandshalter ver-
stellbar 50-250mm,
einstrebig

Wandhalter verstell-
bar, Wandabstand
250-360mm, ein-
strebig



16-215-DWECO33Ø



16-390-DWECO31Ø



16-290-DWETN37Ø



16-DWECO21Ø



16-DWECO22Ø



16-DWECO23Ø



16-DWECO24Ø

- ^{*1} Bei Wandabständen größer 400mm ist ein statischer Nachweis erforderlich und muss separat beauftragt werden
- ^{*2} Auf Anfrage auch mit eckigem Einschub möglich

Wand- und Kopf-
teil für Wandhalter,
Wandabstand ab
250mm



16-DWECO20Ø

Verlängerungsrohr
30x30mm für DW-
ECO20 einstrebig,
l=1000mm



16-DW86

Verlängerungsrohr
30x30mm für DW-
ECO20 einstrebig,
l=500mm



16-DW85

Dachdurchführung
5-15° mit Elastomer-
rand schwarz und
Wetterkragen



16-DWECO2556-1Ø

Dachdurchführung
5-15° mit Elastomer-
rand ziegelrot und
Wetterkragen

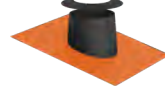

16-DWECO2556-2Ø

Dachdurchführung
16-25° mit Elastomer-
rand schwarz und
Wetterkragen



16-DWECO2558-1Ø

Dachdurchführung
16-25° mit Elastomer-
rand ziegelrot und
Wetterkragen



16-DWECO2558-2Ø

Dachdurchführung
26-35° mit Elasto-
merrand schwarz und
Wetterkragen

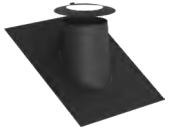

16-DWECO2557-1Ø

Dachdurchführung
26-35° mit Elasto-
merrand ziegelrot
und Wetterkragen

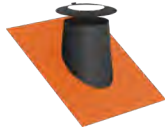

16-DWECO2557-2Ø

Dachdurchführung
36-45° mit Elasto-
merrand schwarz und
Wetterkragen



16-DWECO2551-1Ø

Dachdurchführung
36-45° mit Elasto-
merrand ziegelrot
und Wetterkragen



16-DWECO2551-2Ø

Klemmband 2.0



16-DWECO989Ø

Sparrenhalter ver-
stellbar 500-900mm



16-DWECO55Ø

3-Punkt-Abspann-
schelle



16-DWECO42Ø



BESCHREIBUNG

Der Allrounder:

Doppelwandige, druckdichte Systemabgasanlage aus Edelstahl mit konisch dichtender Verbindung

MATERIAL

Innen: 1.4404 (316L) / 1.4571 (316Ti)

Optional: 1.4828 (309)

Außen: 1.4301 (304)

OBERFLÄCHE

Hochglanz

Optional: matt +15%, lackiert: reduzierter Rabatt (siehe

Konditionsvereinbarung), gebürstet+15%

(Ersatzfarbe zum Ausbessern muss ausdrücklich mitbestellt werden. Code: LACK-DOSE, 17,00 € netto pro 400 ml Dose)

WANDSTÄRKE

Innen/Außen je 0,6 mm

Weitere auf Anfrage

INNENDURCHMESSER

80 - 600 mm, Weitere auf Anfrage bis 1000 mm

DÄMMUNG

Mineralische Dämmung mit 32,5 mm Dicke,

Dämmung 50 mm gegen Aufpreis möglich

VERBINDUNG

Konische Verbindungstechnik

KLEMMBAND

Inklusive

BESTELLCODE

Bei Ihrer Bestellung ersetzen Sie bitte den Platzhalter „...“ im Artikelcode durch den Buchstaben für die gewünschte Dichtung (Standarddichtung variiert je Ø, siehe Tabelle).

Allroundpaste wird in entsprechender Menge beigelegt

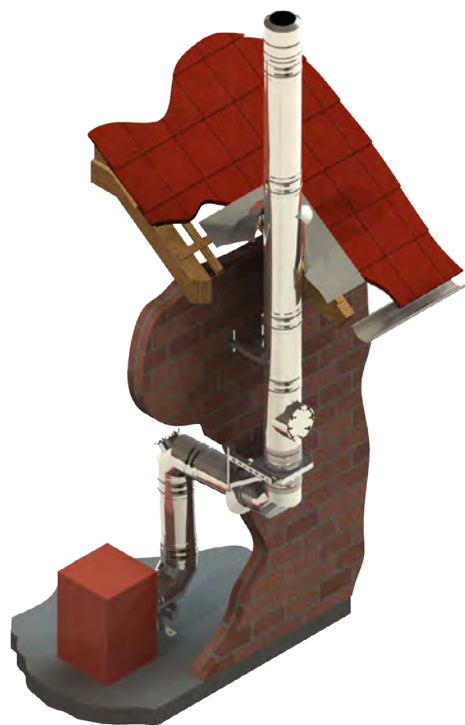
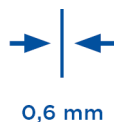

EIGENSCHAFTEN

- Metallisch konische Flächendichtung
- Konisch kürzbare KLK-Längenelemente lieferbar
- Druckdicht bis 5000 Pa ohne Flansche und separate Dichtung
- Auch für hohe Temperaturen geeignet
- Rußbrandbeständig oder feuchteunempfindlich

EINSATZBEREICHE

- Regelfeuerstätten für Öl, Gas, Festbrennstoffe (naturbelassenes Holz, Koks, Torf, Kohle*)
- Brennwertgeräte
- Lüftungssysteme
- Backöfen
- BHKW, Notstromaggregate

* ausgenommen Anthrazitkohle aus Ibbenbüren

CE-ZERTIFIKATSNUMMER

0036 CPR 9174 002

CE-KLASSIFIZIERUNGEN NACH DIN EN 1856-1

T200 - P1 - W - V2 - L50060 - O00

T200 - H1 - W - V2 - L50060 - Oxx

T400 - N1 - D - V3 - L50060 - Gxx

T400 - N1 - W - V2 - L50060 - Oxx

T400 - P1 - W - V2 - L50060 - Oxx

T450 - H1 - W - V2 - L50060 - Oxx

T600 - N1 - D - V3 - L50060 - Gxx

T600 - H1 - W - V2 - L50060 - Gxx

xx = Abstände zu brennbaren Baustoffen sind Ø-abhängig, siehe Leistungserklärungen

DW-KL / DW-KH VERBINDUNGSLEITUNG

CE-ZERTIFIKATSNUMMER

0036 CPR 9174 041

CE-KLASSIFIZIERUNGEN NACH DIN EN 1856-2

T200 - P1 - W - V2 - L50060 - O00M

T200 - H1 - W - V2 - L50060 - O20M

T450 - H1 - W - V2 - L50060 - O50M

T600 - N1 - D - V3 - L50060 - G100M

T600 - H1 - W - V2 - L50060 - G100M

- ^{*1} Ab DN350 sind die Konsolbleche entgegen der Darstellung um 180° gedreht zu montieren
- ^{*2} Bei Wandabständen größer 400mm ist ein statischer Nachweis erforderlich und muss separat beauftragt werden
- ^{*3} Ab DN350 sind die Konsolbleche entgegen der Darstellung um 180° gedreht zu montieren

Konsolbleche
verstellbar von 150-
150mm

Konsolbleche
verstellbar von 150-
250mm

Konsolbleche ver-
stellbar von 250-
360mm

Wandstütze & Quer-
träger Typ I 350mm

Wandstütze & Quer-
träger Typ II 500mm

Wandstütze & Quer-
träger Typ III 750mm

Wandstütze &
Querträger Typ IV
1030mm

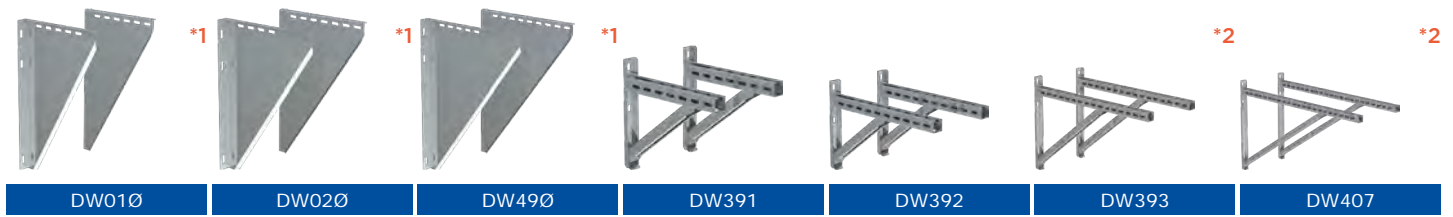

BERECHNUNG DES MAXIMALEN WANDABSTANDES VON WANDSTÜTZE & QUERTRÄGER FÜR DAS SYSTEM DW-KL

Gesamtlänge
der Wandstütze
350 mm

Gesamtlänge
der Wandstütze
500 mm

Gesamtlänge
der Wandstütze
750 mm

Gesamtlänge
der Wandstütze
1030 mm

Bauteillänge (z.B. 350 mm Typ I) - 15 mm - (Ø innen + 65 mm) = max. Wandab-
stand

DW391		DW392		DW393		DW407	
Innenrohr Ø	max. Wandab-stand in mm	Innenrohr Ø	max. Wandab-stand in mm	Innenrohr Ø	max. Wandab-stand in mm	Innenrohr Ø	max. Wandab-stand in mm
080	190	080	340	080	590	080	870
100	170	100	320	100	570	100	850
130	140	130	290	130	540	130	820
150	120	150	270	150	520	150	800
180	90	180	240	180	490	180	770
200	70	200	220	200	470	200	750
225	45	225	195	225	445	225	725
		250	170	250	420	250	700
		300	120	300	370	300	650
		350	70	350	320	350	600
		400	270	400	550		
		450	220	450	500		
		500	170	500	450		
		600	85	600	365		

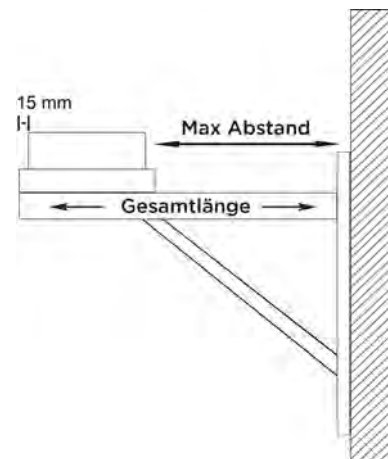

Wasserableitblech für
Wandstütze, 2 Stück

Wasserableitblech für
Wandstütze, 2 Stück

Wasserableitblech für
Wandstütze, 2 Stück

Teleskopstütze 250-
690mm mit Teles-
kopkopf mit Kondens-
atablauf seitlich und
1/2" Nippel

Teleskopstütze 250-
1190mm mit Teles-
kopkopf mit Kondens-
atablauf seitlich und
1/2" Nippel

Teleskopstütze für
Winkel mit Stützfuß
l=500mm

Winkel 87° mit Stütz-
fuß



Grundplatte mit Steckring für Winkel mit Stützfuß

Winkel 87° mit Stützfuß und Abgang auf DW-KH

Grundplatte mit Kondensatablauf unten und 1/2" Nippel

Grundplatte mit Kondensatablauf seitlich und 1/2" Nippel

Grundplatte für Sockelmontage mit Kondensatablauf seitlich und 1/2" Nippel

Grundplatte für Zwischenstütze mit DW-KL Winkel 87° schwenkbar

Grundplatte für Zwischenstütze mit DW-KH Winkel 87° schwenkbar

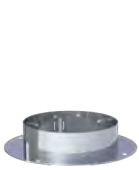

DWA2803Ø



DWKL1195Ø



DWKL05Ø



DWKL06Ø

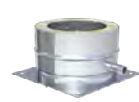

DWKL66Ø



DWKL2411Ø



DWKL2412Ø

Grundplatte für Zwischenstütze mit Abgang auf DW-KH

Grundplatte für Zwischenstütze

Grundplatte für Kaminerrhöhung (mit rundem Einschub, l=250mm) maximale Aufbauhöhe ab Grundplatte 1,5m

Grundplatte geschlossen

Grundplatte geschlossen passend für Winkel mit Stützfuß

Revisionselement (bis 200°C/P1)

Revisionselement (bis 600°C/N1)



DWKL1192Ø



DWKL07Ø

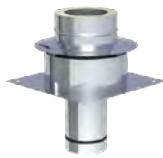

DWKL08Ø

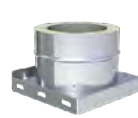

DWKL09Ø

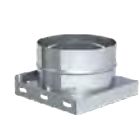

DWA09Ø



DWKL10Ø



DWKL10GØ

Revisionselement feuchte Betriebsweise (bis 250°C/H1)

Revisionselement trockene Betriebsweise (für 600°C/H1)

T-Anschluss 45° mit Wassernase

T-Anschluss 87°

T-Anschluss 87° mit Abgang auf DW-KH

Längenelement 1000mm

Längenelement 500mm



DWKL10HTWØ



DWKL10HTDØ



DWKL12Ø



DWKL11Ø



DWKL1191Ø



DWKL13Ø



DWKL14Ø

Längenelement 330mm

Längenelement 300mm

Längenelement 250mm

Längenelement 220mm

Längenelement 980mm konisch kürzbar

Längenelement 500mm konisch kürzbar

Längenelement 250mm konisch kürzbar



DWKL207Ø



DWKL209Ø



DWKL15Ø



DWKL208Ø



DWKCLK13Ø



DWKCLK14Ø



DWKCLK15Ø

Längenelement mit Revision für Verbin-
dungsleitung (bis
200°C/P1)

Längenelement mit
Revision für Ver-
bindungsleitung (bis
600°C/N1)

Wandhalter starr,
Wandabstand 50mm

Wandhalter verstell-
bar, Wandabstand
50-150mm, einstrebig

Wandhalter verstell-
bar, Wandabstand
50-150mm, zwei-
strebig

Wandhalter verstell-
bar, Wandabstand
50-250mm, ein-
strebig

Wandhalter verstell-
bar, Wandabstand
50-250mm, zwei-
strebig



DWKL294Ø



DWKL294GØ



DW21Ø



DW22Ø



DW22Ø



DW23Ø



DW23Ø

Wandhalter verstell-
bar, Wandabstand
250-360mm, ein-
strebig

Wandhalter verstell-
bar, Wandabstand
50-360mm, zwei-
strebig

Wand- und Kopf-
teil für Wandhalter,
Wandabstand ab
250mm, einstrebig

Wand- und Kopf-
teil für Wandhalter,
Wandabstand bis
250mm, zwei-
strebig

Wandhalter mit
Gelenk kürzbar 140-
300mm

Verlängerungsrohr
30x30mm für DW20
einstrebig, l=1000mm

Verlängerungsrohr
30x30mm für DW20
einstrebig, l=500mm



DW24Ø



DW24Ø



DW20Ø



DW20Ø



DW24MGØ



DW86



DW85

Wandhalter statisch,
starr, Wandabstand
50mm

Wandhalter statisch,
verstellbar, Wandab-
stand 50-150mm

Wandhalter statisch,
verstellbar 50-
250mm

Wandhalter statisch,
verstellbar 50-
360mm

Wandhalter Design
Plus verstellbar,
Wandabstand 50-
150mm

Wandhalter Design
Plus verstellbar,
Wandabstand 50-
250mm

Wandhalter Design
Plus verstellbar,
Wandabstand 250-
360mm



DW45Ø



DW46Ø



DW47Ø



DW48Ø



DW386Ø



DW387Ø



DW389Ø

Matte zur Schallent-
kopplung passend für
DW21

Matte zur Schallent-
kopplung passend für
DW22 und DW23, für
Ø080-225mm

Matte zur Schallent-
kopplung passend für
DW24 und DW20, für
Ø080-225mm

Matte zur Schallent-
kopplung passend für
DW22, DW23, DW24
und DW20

Matte zur Schallent-
kopplung passend für
DW45, DW46, DW47
und DW48, 1 Stück,
für Ø080-450mm

Matte zur Schallent-
kopplung passend für
DW45, DW46, DW47
und DW48, 1 Stück,
für Ø500-600mm

Matte zur Schallent-
kopplung passend für
DW389, für Ø080-
250mm



Rgr.
ZUAC

ZUAC2242-NR



Rgr.
ZUAC

ZUAC2243



Rgr.
ZUAC

ZUAC2244



Rgr.
ZUAC

ZUAC2245-NR



Rgr.
ZUAC

ZUAC2246



Rgr.
ZUAC

ZUAC2247



Rgr.
ZUAC

ZUAC2272

Matte zur Schallentkopplung passend für DW386 und DW387, für Ø080-250mm

Winkel 15° starr

Winkel 30° starr

Winkel 42° starr

Winkel 45° starr

Winkel 87° starr

Winkel 90° starr



Rgr. ZUAC



DWKL160



DWKL170



DWKL22310



DWKL180



DWKL640



DWKL600

Anschlusswinkel 87° mit Revision (bis 200°C/P1) geeignet für die Kombination mit DWKLO7

Anschlusswinkel 87° mit Revision, geeignet für die Kombination mit DWKLO7, feuchte Betriebsweise (bis 250°C/H1)

Anschlusswinkel 87° mit Revision, geeignet für die Kombination mit DWKLO7, trockene Betriebsweise (bis 600°C/H1)

Winkel 87° mit Revisionsöffnung (bis 200°C/P1)

Winkel 87° mit Revisionsöffnung für feuchte Betriebsweise (bis 250°C/H1)

Winkel 87° mit Revisionsöffnung für trockene Betriebsweise (bis 600°C/H1)

Winkel 87° mit Revisionsöffnung (bis 600°C/N1)



DWKL630



DWKL63HTW0



DWKL63HTD0



DWKL670



DWKL67HTW0



DWKL67HTD0



DWKL67G0

Winkel 90° mit Revisionsöffnung (bis 200°C/P1)

Winkel 90° mit Revisionsöffnung für feuchte Betriebsweise (bis 250°C/H1)

Winkel 90° mit Revisionsöffnung für trockene Betriebsweise (bis 600°C/H1)

Winkel 90° mit Revisionsöffnung (bis 600°C/N1)

Winkel 87° mit Montagehilfe

Winkel 90° mit Montagehilfe

Mündungsabschluss (bis 600°C/H1)



DWKL190



DWKL19HTW0



DWKL19HTD0



DWKL19G0



DWKL8760



DWKL8320



DWKL32HT0

Deflektorhaube mit Ablauf inklusive Mündungsabschluss (bis 250°C sowie maximal 15 m/s Abgasgeschwindigkeit)

Deflektorhaube mit Ablauf inklusive Mündungsabschluss (bis 600°C sowie maximal 35m/s Abgasgeschwindigkeit)

Wetterkragen/Wand-rosette

Wetterkragen mit Rand

Wetterkragen mit Rand und Abstandshaltern für Hinterlüftung

Wetterkragen „Spezial“

Wetterkragen „Spezial“ mit Hinterlüftung



DWKL340



DWKL34HT0



DW310



DW3070



DW28560



DW800



DW80HL0

Dachdurchführung
5-15° mit Wetter-
kragen

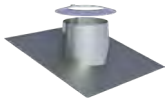

DW81Ø

Dachdurchführung
16-25° mit Wetter-
kragen

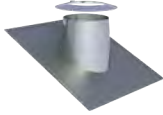

DW82Ø

Dachdurchführung
26-35° mit Wetter-
kragen

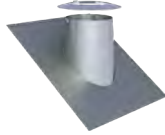

DW39Ø

Dachdurchführung
36-45° mit Wetter-
kragen

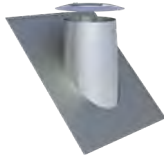

DW83Ø

Flachdachdurch-
führung konisch mit
Wetterkragen

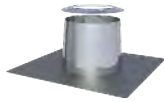

DW52Ø

Flachdachdurchfüh-
rung zylindrisch mit
Wetterkragen

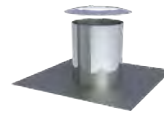

DW52ØZYØ

Dachdurchführung
5-15° mit Bleirand
und Wetterkragen

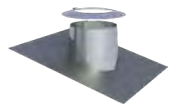

DW53Ø

Dachdurchführung
16-25° mit Bleirand
und Wetterkragen

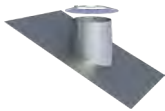

DW59Ø

Dachdurchführung
26-35° mit Bleirand
und Wetterkragen

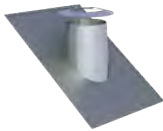

DW38Ø

Dachdurchführung
36-45° mit Bleirand
und Wetterkragen

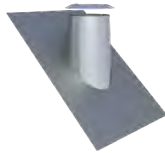

DW54Ø

Dachdurchführung
5-15° mit Elastomer-
rand schwarz und
Wetterkragen

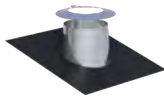

DW2556-1Ø

Dachdurchführung
5-15° mit Elastomer-
rand ziegelrot und
Wetterkragen

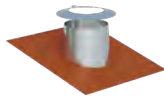

DW2556-2Ø

Dachdurchführung
16-25° mit Elastomer-
rand schwarz und
Wetterkragen

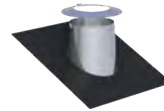

DW2558-1Ø

Dachdurchführung
16-25° mit Elastomer-
rand ziegelrot und
Wetterkragen

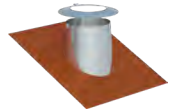

DW2558-2Ø

Dachdurchführung
26-35° mit Elastomer-
rand schwarz und
Wetterkragen

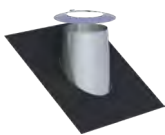

DW2557-1Ø

Dachdurchführung
26-35° mit Elastomer-
rand ziegelrot und
Wetterkragen

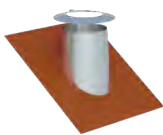

DW2557-2Ø

Dachdurchführung
36-45° mit Elastomer-
rand schwarz und
Wetterkragen

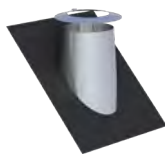

DW2551-1Ø

Dachdurchführung
36-45° mit Elastomer-
rand ziegelrot und
Wetterkragen

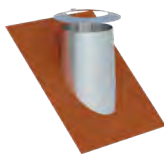

DW2551-2Ø

Dachdurchführung (Si-
likon) inkl. Schrauben
und Dichtmaterial, für
Metaldach Außen-
durchmesser 150-
300mm (bis 400°C)



ZUAC2700

Dachdurchführung (Si-
likon) inkl. Schrauben
und Dichtmaterial, für
Faserzementweldach
Außendurchmesser 150-
300mm (bis 400°C)

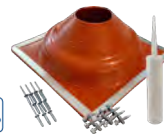

ZUAC2701

Wand-/Deckenblen-
de einteilig, 0°



DW70Ø

Wand-/Deckenblen-
de einteilig, 1-65°



DW71Ø

Wand-/Deckenblen-
de zweiteilig, 0°

*1



DW74Ø

Wand-/Deckenblen-
de zweiteilig, 1°-65°



DW75Ø

Deckenblende für
Hinterlüftung, ein-
teilig, 0°

*1



DW70HLØ

Deckenblende für
Hinterlüftung, ein-
teilig, 1-65°



DW71HLØ

Deckenblende für
Hinterlüftung, zwei-
teilig, 0°

*1

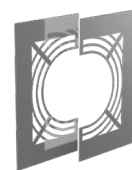

DW74HLØ

Deckenblende für
Hinterlüftung, zwei-
teilig, 1-65°

*1



DW75HLØ

Deckenblende mit Dichtung für Dampfsperrenanbindung 0-20° (bis 450°/N1)

Deckenblende mit Dichtung für Dampfsperrenanbindung 21-40° (bis 450°C/N1)

Deckenblende mit Dichtung für Dampfsperrenanbindung 41-55° (bis 450°/N1)

Wand-/Deckenblende zweiteilig, 0°-30°

Wand-/Deckenblende zweiteilig, 31°-45°

Deckenblende zweiteilig 0-30°

Deckenblende zweiteilig 31-45°

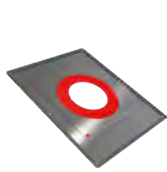

DW17020

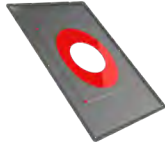

DW17030



DW17040



DW99V0



DW98V0



DW99VHL0



DW98VHL0

Übergang EW-KL/ DW-KL

Übergang DW-KL/ EW-KL

Übergang EW-FU/ DW-KL

Verschlusskappe für Kondensatablauf 1/2" (bis 200°C)

Verschlussdeckel mit Handgriff für DWKL11

Messelement 250mm mit 1/2" Muffe und Verschlusschraube

Längenelement 250mm mit Kondensattopf und Ablauf 1/2" Nippel I=60mm, für horizontalen Einbau



DWKL370

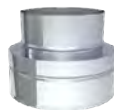

DWKL37AM0



DWKL37C0



750ADK1/2



DWAL18430



DWKL510



DWKL9840

Entwässerungselement 250mm für horizontalen und vertikalen Einbau, mit 1/2" Nippel

Trompetensiphon mit 200mm Sperrwasserhöhe P1/M1

Siphon, Eingang vertikal oben, Ausgang horizontal gerade, mit Sperrwasserhöhe 600mm H1

Schiebeelement für Verbindungsleitung 320-460mm (bis 200°C/P1)

Schiebeelement für Verbindungsleitung 320-460mm (bis 400°C/N1)

Sparrenhalterung verstellbar 500-900mm

Sparrenhalterung light



DWKL14940



ZUAC2303



ZUTE1904



DWKL500



DWKL50U0



DW550



DW55L0

Deckenaufhängung mit Schallentkopplung für Gewindestange M8, bis max. 23 kg

Unterstützung 800mm-1200mm

Unterstützung mit Gelenk 800-1200mm, einstrebig

Unterstützung mit Gelenk 800-1200mm, zweistrebig

3-Punkt-Abspannschelle

Befestigungsset für 3-Punkt-Abspannschelle (verzinkt)

Abspannseil (verzinkt), Preis pro Meter



DW61V0



DW400



DW40MG0



DW40MG0



DW420



KEEW237



KEEW242



Deckenaufhängung für Gewindestange M8

Gewindestange Edelstahl 1000mm M8

Deckenaufhängung für Lochband

Befestigungsschelle 2-teilig für Gewindestange M10

Gewindestange Edelstahl 1000mm M10

Blitzschutzschelle

Klemmband (Ersatzteil)



DW610



VL314



DW620



614-ZUWA13790



VL316



DW690



DW410

Allroundpaste, 1 kg Dose

Kompensator für DW-KL

Kompensator für DW-KL mit Leitblech

Grundplatte für Zwischenstütze als Festpunkt

Einschlaghilfe

Flanschdichtungsband weiß (PTFE) für Jeremias-Flansch

Flanschdichtung High-Temperatur (bis 1000°C) für Jeremias Revisionsflansch



750ALLR-DOSE



DWKL5110



DWKL9110



DWKL9070



TLDE1040



750FLANSCHDJF0



750FLANSCHD.HT.0

Flanschdichtungsband weiß (PTFE) für Jeremias-Flansch, Rolle á 25m

Dachhaken zur Befestigung von Abspannungen, 2 Stück

2-Punkt-Abspannschelle

Abspannrohre verstellbar bis 2m, je 2 Stangen Ø17,1x1,5mm/Ø20x1mm (für Windlastzone 1+2, bis Ø200mm)

Abspannrohre verstellbar bis 2m, je 2 Stangen Ø38,2x2mm/Ø42,4x2mm (für alle Windlastzonen)

Abspannrohre verstellbar bis 3m, je 2 Stangen Ø17,1x1,5mm/Ø20x1mm (für Windlastzone 1+2, bis Ø200mm)

Abspannrohre verstellbar bis 3m, je 2 Stangen Ø38,2x2mm/Ø42,4x2mm (für alle Windlastzonen)



750FLANSCHDJF-R



ZUDA1070



DW10570



ZUDA904-2000



ZUDA1678-2000

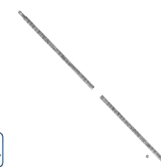

ZUDA904-3000

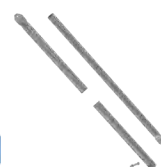

ZUDA1678-3000

Abspannrohre verstellbar bis 4m, je 2 Stangen Ø17,1x1,5mm/Ø20x1mm (für Windlastzone 1+2, bis Ø200mm)

Abspannrohre verstellbar bis 4m, je 2 Stangen Ø38,2x2mm/Ø42,4x2mm (für alle Windlastzonen)

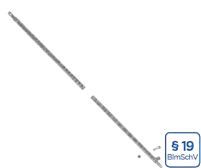

ZUDA904-4000

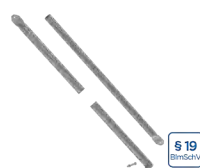

ZUDA1678-4000



VERBINDUNGSLEITUNG - SICHERUNGSSET

Gerade in engen Einbausituationen oder bei großen Durchmessern ist ein Zusammenklopfen von DW-KL-Systemelementen in der Verbindungsleitung nicht immer einfach. Daher bieten wir Ihnen spezielle Systemelemente DW-KH an, die einen einfachen Kraftschluss der konischen Steckverbindung mithilfe eines vormontierten Sicherungssets ermöglichen. Dazu wird der Sicherungshaken eines Elements einfach in die Aufnahme des nächsten Elements gelegt und die Verbindung mit einem Schraubenschlüssel anschließend festgezogen, sodass sich die Elemente Stück für Stück ineinanderschieben. Fertig!

1.) VORMONTIERTES SICHERUNGSSET für konische Steckverbindung einhaken

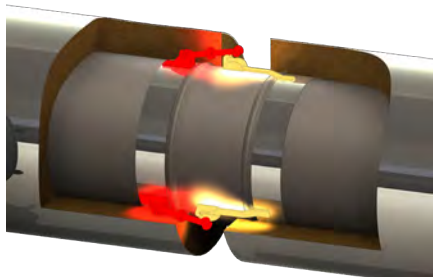

2.) KRAFTSCHLUSS erstellen durch Festschrauben

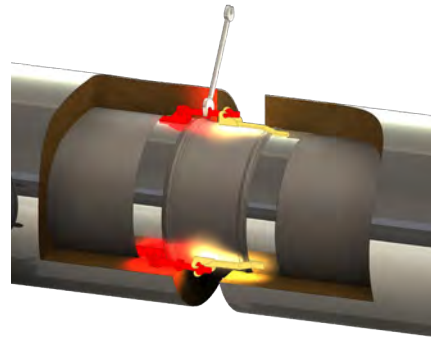

Revisionselement (bis 200°C/PI) Revisionselement (bis 250°C/HI) Revisionselement (bis 600°C/HI) (für Längenelement 1000mm)

Längenelement 500mm

Längenelement 330mm

Längenelement 300mm



DWKH100



DWKH926HTWØ



DWKH926HTDØ



DWKH013Ø



DWKH014Ø



DWKH207Ø



DWKH209Ø

Längenelement 250mm

Längenelement 220mm

Winkel 15° starr

Winkel 30° starr

Winkel 45° starr

Winkel 60° starr

Winkel 87° starr



DWKH015Ø



DWKH208Ø



DWKH016Ø



DWKH017Ø



DWKH018Ø



DWKH084Ø



DWKH064Ø

Winkel 90° starr

Winkel 87° mit Revisionsöffnung (bis 200°C/P1)

Winkel 87° mit Revisionsöffnung für feuchte Betriebsweise (bis 250°C/H1)

Winkel 87° mit Revisionsöffnung für trockene Betriebsweise (bis 600°C/H1)

Winkel 87° mit Revisionsöffnung (bis 400°C/N1)

Winkel 90° mit Revisionsöffnung (bis 200°C/P1)

Winkel 90° mit Revisionsöffnung für feuchte Betriebsweise (bis 250°C/H1)



DWKH0600



DWKH0670



DWKH927HTW0



DWKH927HTD0



DWKH9230



DWKH0190



DWKH928HTW0

Winkel 90° mit Revisionsöffnung für trockene Betriebsweise (bis 600°C/H1)

Winkel 90° mit Revisionsöffnung (bis 600°C/N1)

Übergang EW-KL/DW-KH

Übergang DW-KH/EW-KL

Messelement für horizontalen und vertikalen Einbau



DWKH928HTD0



DWKH9240



DWKH0370



DWKH9290



DWKH510



BESCHREIBUNG

Der Designschornstein: Doppelwandige Systemabgasanlage aus Edelstahl mit glatter Rohrsäule ohne Klemmbänder

MATERIAL

Innen: 1.4404 (316L)/1.4571 (316Ti)
Außen: 1.4301 (304)
Weitere auf Anfrage

OBERFLÄCHE

Gebürstet

Optional: matt +15%, hochglanz: auf Anfrage, lackiert: reduzierter Rabatt (siehe Konditionsvereinbarung)
(Ersatzfarbe zum Ausbessern muss ausdrücklich mitbestellt werden. Code: LACK-DOSE, 17,00 € netto pro 400 ml Dose)

WANDSTÄRKE

Innen/Außen je 0,6 mm
Weitere auf Anfrage

INNENDURCHMESSER

130 - 300 mm

DÄMMUNG

Mineralische Dämmung mit 32,5 mm Dicke

VERBINDUNG

Steckverbindung eingezogen (Außenrohr)

BESTELLCODE

Der Artikelcode für Ihre Bestellung ergibt sich aus:
Artikelcode + Ø (Bsp: DWV262180).
Abweichungen entnehmen Sie bitte dem jeweiligen Code.



EIGENSCHAFTEN

- Top-Design dank glatter Rohrsäule und gebürsteter Oberfläche
- Zylindrisch eingezogene Steckenden des Außenrohres machen Klemmbänder überflüssig
- Rußbrandbeständig oder feuchteunempfindlich

EINSATZBEREICHE

- Regelfeuerstätten für Öl, Gas, Festbrennstoffe (naturbelassenes Holz, Koks, Torf, Kohle*)

* ausgenommen Anthrazitkohle aus Ibbenbüren

CE-ZERTIFIKATSNUMMER

0036 CPR 9174 009

CE-KLASSIFIZIERUNGEN NACH DIN EN 1856 - 1

T600 - N1 - D - V3 - L50050 - G50
T400 - N1 - W - V2 - L50050 - O20
T450 - N1 - W - V2 - L50050 - O50

VERBINDUNGSLEITUNG

CE-ZERTIFIKATSNUMMER

0036 CPR 9174 048

CE-KLASSIFIZIERUNGEN NACH DIN EN 1856-2

T600 - N1 - D - V3 - L50050 - G100M
T450 - N1 - W - V2 - L50050 - O50M

- *1 Bei Wandabständen größer 400mm ist ein statischer Nachweis erforderlich und muss separat beauftragt werden

Konsolbleche
verstellbar von 50-
150mm

Konsolbleche
verstellbar von 150-
250mm

Konsolbleche ver-
stellbar von 250-
360mm

Wandstütze & Quer-
träger Typ I 350mm

Wandstütze & Quer-
träger Typ II 500mm

Wandstütze & Quer-
träger Typ III 750mm

Wandstütze & Quer-
träger Typ IV
1030mm



DWV010



DWV020



DWV490



DWV391



DWV392



DWV393



DWV407

BERECHNUNG DES MAXIMALEN WANDABSTANDES VON WANDSTÜTZE & QUERTRÄGER FÜR DAS SYSTEM DW-VISION

Gesamtlänge
der Wandstütze
350 mm

Gesamtlänge
der Wandstütze
500 mm

Gesamtlänge
der Wandstütze
750 mm

Gesamtlänge
der Wandstütze
1030 mm

Bauteillänge (z.B. 350 mm Typ I) - 15 mm - (Ø innen + 65 mm) = max. Wandab-
stand

DW391		DW392		DW393		DW407	
Innenrohr Ø	max. Wandab- stand in mm	Innenrohr Ø	max. Wandab- stand in mm	Innenrohr Ø	max. Wandab- stand in mm	Innenrohr Ø	max. Wandab- stand in mm
130	140	130	290	130	540	130	820
150	120	150	270	150	520	150	800
180	90	180	240	180	490	180	770
200	70	200	220	200	470	200	750
		250	170	250	420	250	700
		300	370	300	650		

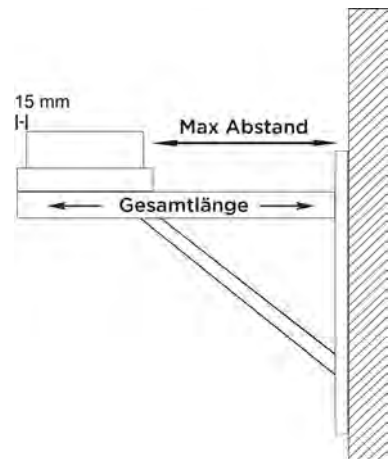

Wasserableitblech für
Wandstütze, 2 Stück

Wasserableitblech für
Wandstütze, 2 Stück

Wasserableitblech für
Wandstütze, 2 Stück

Teleskopstütze 250-
690mm inklusive
Teleskopkopf mit
Kondensatablauf
seitlich und 1/2"
Nippel

Teleskopstütze 250-
1190mm inklusive
Teleskopkopf mit
Kondensatablauf
seitlich und 1/2"
Nippel

Teleskopstütze 610-
1190mm inklusive
Teleskopkopf, Kon-
densatablauf unten
und Tür für Konden-
satauffangbehälter

PVC-Schlauch trans-
parent Ø 26mm,
l=500mm zur Verlän-
gerung des Konden-
satablaufes

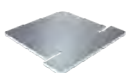

€
NETTO

ZUTE1425



€
NETTO

ZUTE1426

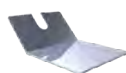

€
NETTO

ZUTE1427



DWV030



DWV040



DWV10170



Rgr.
ZUAC

ZUAC2253

Kondensatauffang-
behälter

Grundplatte rund mit
Kondensatablauf unten
und Halterung verstell-
bar bis 200mm Wand-
abstand (Aufbauhöhe
maximal 8m)

Grundplatte mit Kon-
densatablauf unten
und 1/2" Nippel

Grundplatte mit Kon-
densatablauf seitlich
und 1/2" Nippel

Grundplatte für
Sockelmontage mit
Kondensatablauf
seitlich und 1/2"
Nippel

Grundplatte mit
herausnehmbarem
Rußtopf

Grundplatte für Zwi-
schenstütze



ZUTE1255

Rgr.
SC



DWV3840



DWV050

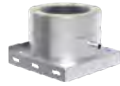

DWV060

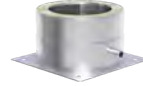

DWV660



DWV15920



DWV070

Grundplatte für
Kaminerhöhung (mit
rundem Einschub,
l=220mm), maxima-
le Aufbauhöhe ab
Grundplatte 1,5m

Grundplatte ge-
schlossen

Revisionselement (bis
600°C/NI)

Revisionselement mit
integrierter Grund-
platte und Kondens-
atablauf unten (bis
600°C/NI)

Revisionselement
Design Plus (nur im
Innenbereich) (bis
600°C/NI)

Revisionselement
Design Plus für
Festbrennstoff (im
Außenbereich) (bis
600°C/NI)

Revisionselement
Design Plus mit Kug-
elfang oberhalb der
Revision und Rußtopf
herausnehmbar (bis
600°C/NI)

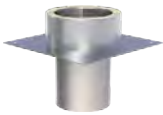

DWV080

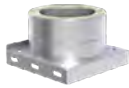

DWV090



DWV100



DWV3830



DWV3810



DWV381A0



DWV13250

Revisionselement Design
mit Kugelfang und
Wandfutter für FERRO
mit 150mm Einschub
sowie Rußtopf heraus-
nehmbar (bis 600°C/NI)

Revisionselement Design
Plus mit integrierter
Grundplatte und Kon-
densatablauf unten (nur
für Innenbereich) (bis
600°C/NI)

Revisionselement
Design Plus mit inte-
grierter Grundplatte
und Kondensatablauf
unten (Außenbe-
reich) (bis 600°C/NI)

T-Anschluss 45° mit
Wassernase

T-Anschluss 87° mit
Wassernase

T-Anschluss 90° mit
Wassernase

T-Anschluss 87° mit
Revision gegen-
überliegend (gleiche
Höhe) (bis 600°C/
NI)



DWV18050

*1



DWV3820



DWV382A0

*2



DWV120



DWV110



DWV3170



DWV4210

*3

T-Anschluss 90° mit
Revision gegen-
überliegend (gleiche
Höhe) (bis 600°C/
NI)

Längenelement
1000mm

Längenelement
500mm

Längenelement
250mm

Längenelement
1000mm mit integ-
riertem Wandfutter
kürzbar für FERRO

Längenelement
500mm mit integ-
riertem Wandfutter
kürzbar für FERRO

Längenelement
1000mm mit Aufnah-
me für Wandhalter
DW22-1 und DW23-1



DWV3090

*3



DWV130



DWV140



DWV150



DWV2620



DWV2610



DWV13930

- ^{*1} Einsatz in Abstimmung mit dem bevollmächtigten Bezirksschornsteinfeger
- ^{*2} Ist ausschließlich zur Montage mit einer Wandstütze mit Querträgern geeignet
- ^{*3} Einsatz in Abstimmung mit dem bevollmächtigten Bezirksschornsteinfeger

Längenelement
500mm mit Aufnahme
für Wandhalter
DW22-1 und DW23-1



DWV1392Ø

Längenelement
250mm mit Aufnahme
für Wandhalter
DW22-1 und DW23-1



DWV1406Ø

Wandhalter starr,
Wandabstand 50mm



DWV21Ø

Wandhalter verstellbar,
Wandabstand
50-150mm



DWV22Ø

Wandhalter verstellbar,
Wandabstand
50-150mm



DWV22Ø

Wandhalter verstellbar,
Wandabstand
50-250mm



DWV23Ø

Wandhalter verstellbar,
Wandabstand
50-250mm



DWV23Ø

Wandhalter verstellbar,
Wandabstand
250-360mm



DWV24Ø

Wandhalter verstellbar,
Wandabstand
50-360mm, zwei-
strebig



DWV24Ø

Wand- und Kopf-
teil für Wandhalter,
Wandabstand ab
250mm



DWV20Ø

Wand- und Kopf-
teil für Wandhalter,
Wandabstand bis
250mm



DWV20Ø

Wandhalter mit
Gelenk kürzbar 140-
300mm



DWV24MGØ

Verlängerungs-
rohr 30x30mm für
DWV20 einstrebig,
l=1000mm



DW86

Verlängerungs-
rohr 30x30mm für
DWV20 einstrebig,
l=500mm



DW85

Wandhalter Design
Plus verstellbar 50-
150mm



DWV386Ø

Wandhalter Design
Plus verstellbar,
Wandabstand 50-
250mm



DWV387Ø

Wandhalter Design
Plus verstellbar,
Wandabstand 250-
360mm



DWV389Ø

Wandteil von DW20,
verstellbar für Wand-
halter ab 250mm,
einstrebig



DW20-1Ø

Wandteil von DW20,
verstellbar für Wand-
halter ab 250mm,
zweistrebig



DW20-1Ø

Wandteil von DW22,
für Wandhalter 50-
150mm, einstrebig



DW22-1Ø

Wandteil von DW22,
für Wandhalter 50-
150mm, zwei-
strebig



DW22-1Ø

Wandteil von DW23,
für Wandhalter 50-
250mm, einstrebig



DW23-1Ø

Wandteil von DW23,
für Wandhalter 50-
250mm, zwei-
strebig



DW23-1Ø

Wandteil von DW24,
für Wandhalter 250-
360mm, einstrebig



DW24-1Ø

Wandteil von DW24,
für Wandhalter 250-
360mm, zwei-
strebig



DW24-1Ø

Winkel 15° starr



DWV16Ø

Winkel 30° starr



DWV17Ø

Winkel 45° starr



DWV18Ø

Winkel 60° starr

Winkel 87° starr

Winkel 90° starr

Winkel 87° mit Revisionsöffnung (bis 600°C/N1)

Winkel 90° mit Revisionsöffnung (bis 600°C/N1)

Winkel 90° mit Revisionsöffnung Design Plus für Festbrennstoffe (Innenbereich) (bis 600°C/N1)

Mündungsabschluss



DWV840



DWV640



DWV600



DWV67G0



DWV19G0



DWV12280



DWV320

Regenhaube

Regenhaube mit Funktionschutzgitter

Wetterkragen/Wand-rosette

Wetterkragen mit Rand

Wetterkragen mit Rand und Abstandshaltern für Hinterlüftung

Dachdurchführung 5-15° mit Wetterkragen

Dachdurchführung 16-25° mit Wetterkragen



DWV330



DWV33A0



DWV310



DWV3070



DWV28560

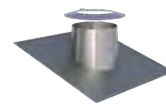

DWV810

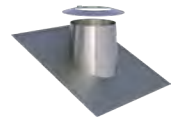

DWV820

Dachdurchführung 26-35° mit Wetterkragen

Dachdurchführung 36-45° mit Wetterkragen

Flachdachdurchführung konisch mit Wetterkragen

Flachdachdurchführung zylindrisch mit Wetterkragen

Dachdurchführung 5-15° mit Bleirand und Wetterkragen

Dachdurchführung 16-25° mit Bleirand und Wetterkragen

Dachdurchführung 26-35° mit Bleirand und Wetterkragen

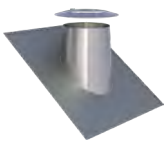

DWV390

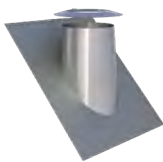

DWV830

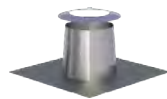

DWV520

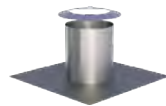

DWV520ZY

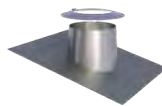

DWV530

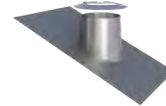

DWV590

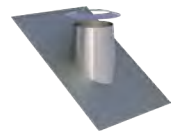

DWV380

Dachdurchführung 36-45° mit Bleirand und Wetterkragen

Dachdurchführung 5-15° mit Elastomerrand schwarz und Wetterkragen

Dachdurchführung 5-15° mit Elastomerrand ziegelrot und Wetterkragen

Dachdurchführung 16-25° mit Elastomerrand schwarz und Wetterkragen

Dachdurchführung 16-25° mit Elastomerrand ziegelrot und Wetterkragen

Dachdurchführung 26-35° mit Elastomerrand schwarz und Wetterkragen

Dachdurchführung 26-35° mit Elastomerrand ziegelrot und Wetterkragen

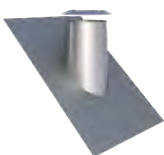

DWV540

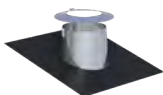

DWV2556-10

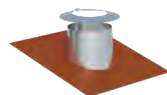

DWV2556-20

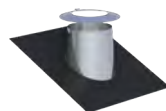

DWV2558-10

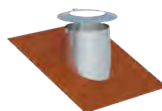

DWV2558-20

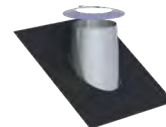

DWV2557-10

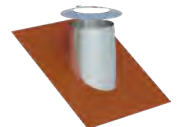

DWV2557-20

• *1 Bei Wand-/Deckenblende bitte °-Zahl angeben

Dachdurchführung
36-45° mit Elastomerrand schwarz und Wetterkragen

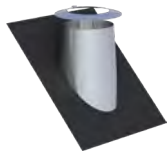

DWV2551-10

Dachdurchführung
36-45° mit Elastomerrand ziegelrot und Wetterkragen

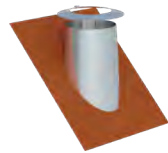

DWV2551-20

Dachdurchführung (Silikon) inkl. Schrauben und Dichtmaterial, für Metalldach Außendurchmesser 150-300mm (bis 400°C)



ZUAC2700

Dachdurchführung (Silikon) inkl. Schrauben und Dichtmaterial, für Faserzementweldach Außendurchmesser 150-300mm (bis 400°C)



ZUAC2701

Wand-/Deckenblende einteilig, 0°



DWV700

Wand-/Deckenblende einteilig, 1-65°



DWV710

Wand-/Deckenblende einteilig, 0°



DWV740

Wand-/Deckenblende zweiteilig, 1°-65°



DWV750

Wand-/Deckenblende zweiteilig, 0°-30°



DWV99V0

Wand-/Deckenblende zweiteilig, 31°-45°



DWV98V0

Deckenblende mit Dichtung für Dampfsperrenanbindung 0-20° (bis 450°C/N1)

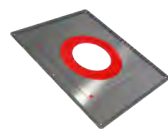

DW17020

Deckenblende mit Dichtung für Dampfsperrenanbindung 21-40° (bis 450°C/N1)

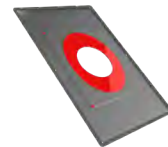

DW17030

Deckenblende mit Dichtung für Dampfsperrenanbindung 41-55° (bis 450°C/N1)

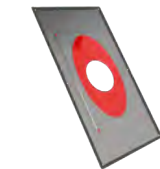

DW17040

Abdichtmanschette 0°-30° für Schornsteine bis T400 mit Klebkragen



ZUTE21950

Abdichtmanschette 30°-45° für Schornsteine bis T400 mit Faltenbalg und Klebkragen



ZUTE22320

Übergang EW glatt/DW-VISION



DWV370

Übergang DW-VISION/EW glatt



DWV37A0

Übergang EW-FU/DW-VISION mit integriertem Wandfutter, gerade für FERRO



DWV37GWF0

Übergang FERRO/DW-VISION



DWV37F0

Isothermband 40mm (zum Abdichten der Abgasleitung im Wandfutter)



75ISO40

Verschlusskappe für Kondensatablauf 1/2" (bis 200°C)



750ADK1/2

Verschlussdeckel mit Handgriff für DWV11



DWV430

Rußtopf abnehmbar mit Kondensatablauf und Klemmband



DWV440

Entwässerungs-/Messelement 250mm mit 1/2" Muffe und Verschlusschraube



DWV510

Schiebeelement für Verbindungsleitung 320-460mm (bis 600°C/N1)



DWV500

Klemmband als optischer Sichtschutz nach Trennschnitt



DWV410

• *1 Bei Wand-/Deckenblende bitte °-Zahl angeben



System DW-POWER 2.0

BESCHREIBUNG

Doppelwandige, druckdichte Systemabgasanlage aus Edelstahl mit Dichtung im Außenmantel, die eine spannungsfreie thermische Ausdehnung des Innenrohres ermöglicht, somit sind keine Kompensatoren nötig

MATERIAL

Innen: 1.4404 (316L)

Außen: 1.4301 (304)

OBERFLÄCHE

Hochglanz

Optional: matt

WANDSTÄRKE

Innen: 0,5 mm

Außen: 0,6 mm

INNENDURCHMESSER

100 - 600 mm

DÄMMUNG

Mineralische Dämmung mit 57,5 mm Dicke

VERBINDUNG

Steckverbindung eingezogen (Außenrohr)

KLEMMBAND

Inklusive

BESTELLCODE

Der Artikelcode für Ihre Bestellung ergibt sich aus:
System + Artikelcode + Ø (Bsp: DWPW05250)

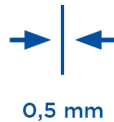

EIGENSCHAFTEN

- Einfache Montage/Demontage
- Für hohe Abgastemperaturen bis 600°C
- Druckdicht bis 5000 Pa
- Salzwasserbeständige Bauteile (optimal gegen Aufpreis erhältlich)
- Dichtungen im Außenmantel
- Spannungsfreie thermische Längenausdehnung des Innenrohres möglich
- Keine Kompensatoren nötig
- Nicht für kondensierenden Betrieb (z.B. BHKW) geeignet

EINSATZBEREICHE

- Gas- und Diesलगенерatoren (ohne Wärmetauscher)
- Notstromaggregate / Netzersatzanlagen
- Industrielle Prozesse

CE-ZERTIFIKATSNUMMER

0036 CPR 9174 085

CE-KLASSIFIZIERUNG NACH DIN EN 1856-1

T600 - H1 - D - V2 - L50050 - Oxx

xx = Abstände zu brennbaren Baustoffen sind Ø-abhängig, siehe Leistungserklärung

CE-ZERTIFIKATSNUMMER

0036 CPR 9174 088

CE-KLASSIFIZIERUNG NACH DIN EN 1856-2

T600 - H1 - D - V2 - L50050 - O100M

- ^{*1} Bei Wandabständen größer 400mm ist ein statischer Nachweis erforderlich und muss separat beauftragt werden
- ^{*2} Mit Längenelementen nach unten flexibel verlängerbar

Wandstütze & Querträger Typ I 350mm

Wandstütze & Querträger Typ II 500mm

Wandstütze & Querträger Typ III 750mm

Wandstütze & Querträger Typ IV 1030mm

Teleskopstütze für Winkel mit Stützfuß l=500mm

Teleskopstütze 60-615mm mit Teleskopkopf und Kondensatablauf seitlich

Teleskopstütze 60-1115mm mit Teleskopkopf und Kondensatablauf seitlich



BERECHNUNG DES MAXIMALEN WANDABSTANDES VON WANDSTÜTZE & QUERTRÄGER FÜR DAS SYSTEM DW-POWER 2.0

Gesamtlänge der Wandstütze 350 mm

Gesamtlänge der Wandstütze 500 mm

Gesamtlänge der Wandstütze 750 mm

Gesamtlänge der Wandstütze 1030 mm

Bauteillänge (z.B. 350 mm Typ I) - 15 mm - (Ø innen + 115 mm) = max. Wandabstand

DW391		DW392		DW393		DW407	
Innenrohr Ø	max. Wandabstand in mm	Innenrohr Ø	max. Wandabstand in mm	Innenrohr Ø	max. Wandabstand in mm	Innenrohr Ø	max. Wandabstand in mm
100	120	100	270	100	520	100	800
130	90	130	240	130	490	130	770
150	70	150	220	150	470	150	750
		180	190	180	440	180	720
		200	170	200	420	200	700
		250	120	250	370	250	650
				300	320	300	600
				350	270	350	550
				400	220	400	500
				500	120	500	400

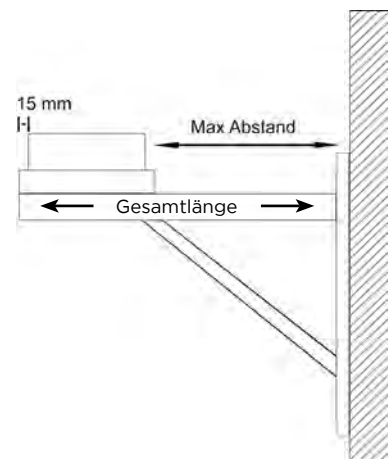

Grundplatte mit 1/2" Nippel und Kondensatablauf unten

Grundplatte für Zwischenstütze

Grundplatte mit Steckring für Winkel mit Stützfuß

Revisionselement rund (bis 600°C/Hl)

T-Anschluss 90°

T-Anschluss 45°

Längenelement 1000mm





System DW-POWER 2.0



Längenelement
500mm

Längenelement
250mm

Längenelement
1000mm kürzbar

Wandhalter starr,
Wandabstand 50mm

Wandhalter verstell-
bar, Wandabstand
50-150mm

Wandhalter verstell-
bar, Wandabstand
50-150mm

Wandhalter verstell-
bar, Wandabstand
50-250mm



DWPW140



DWPW150



DWPW29460

NEU



DWPW210

*1



DWPW220

*1



DWPW220

*1



DWPW230

*1

Wandhalter verstell-
bar, Wandabstand
50-250mm

Wandhalter verstell-
bar, Wandabstand
250-360mm

Wandhalter verstell-
bar, Wandabstand
50-360mm, zwei-
strebig

Wand- und Kopf-
teil für Wandhalter,
Wandabstand ab
250mm

Wand- und Kopf-
teil für Wandhalter,
Wandabstand ab
250mm

Verlängerungs-
rohr 30x30mm für
DWPW20 einstrebig,
l=500mm

Verlängerungs-
rohr 30x30mm für
DWPW20 einstrebig,
l=1000mm



DWPW230

*1



DWPW240

*1



DWPW240

*1



DWPW200

*1



DWPW200

*1



DW85

Rgr.
DW



DW86

Rgr.
DW

Wandhalter statisch,
starr, Wandabstand
50mm

Wandhalter statisch,
verstellbar, Wandab-
stand 50-150mm

Wandhalter statisch,
verstellbar 50-
250mm

Wandhalter 250-
360mm

Matte zur Schallent-
kopplung passend für
DWPW22, DWPW23,
DWPW24 und
DWPW20

Matte zur Schallent-
kopplung passend für
DWPW45, DWPW46,
DWPW47 und
DWPW48, 1 Stück,
für Ø100-400mm

Matte zur Schallent-
kopplung passend für
DWPW45, DWPW46,
DWPW47 und
DWPW48, 1 Stück,
für Ø500-600mm



DWPW450



DWPW460



DWPW470



DWPW480



ZUAC2245-NR

Rgr.
ZUAC



ZUAC2246

Rgr.
ZUAC



ZUAC2247

Rgr.
ZUAC

Winkel 15° starr

Winkel 30° starr

Winkel 45° starr

Winkel 90° starr

Winkel 87° mit Stütz-
fuß

Winkel 90° mit Stütz-
fuß

Anschlusswinkel 87°
mit Revision geeignet
für die Kombination
mit DWPW07



DWPW160



DWPW170



DWPW180



DWPW600



DWPW570



DWPW19930



DWPW63HTD0

- ^{*1} Nicht für den Einsatz im maritimen Bereich geeignet
- ^{*2} weitere Flansche auf Kundenwunsch möglich, Preise auf Anfrage

Winkel 90° mit Revisionsöffnung (251°C-600°C/H1)	Mündungsabschluss	Mündungsabschluss mit Deflektorhaube (600°C/H1)	Wetterkragen/Wand-rosette	Wetterkragen mit Rand	Wetterkragen „Spezial“	Wetterkragen „Spezial“ mit Hinterlüftung
--	-------------------	---	---------------------------	-----------------------	------------------------	--



Dachdurchführung 5-15° mit Wetterkragen	Dachdurchführung 16-25° mit Wetterkragen	Dachdurchführung 26-35° mit Wetterkragen	Dachdurchführung 36-45° mit Wetterkragen	Flachdachdurchführung mit Wetterkragen	Flachdachdurchführung zylindrisch mit Wetterkragen	Dachdurchführung 5-15° mit Bleirand und Wetterkragen
---	--	--	--	--	--	--

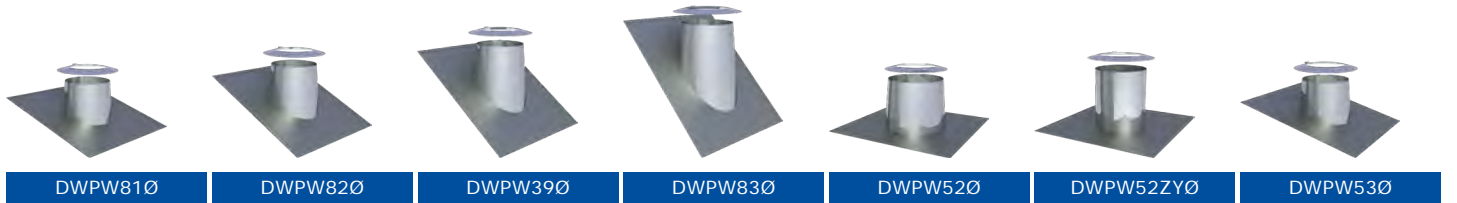

Dachdurchführung 16-25° mit Bleirand und Wetterkragen	Dachdurchführung 26-35° mit Bleirand und Wetterkragen	Dachdurchführung 36-45° mit Bleirand und Wetterkragen	Wand-/Deckenblende, zweiteilig, 0°-30°	Wand-/Deckenblende, zweiteilig, 31°-45°	Deckenblende zweiteilig, 0-30° Edelstahl mit Hinterlüftung	Deckenblende zweiteilig, 31-45° Edelstahl mit Hinterlüftung
---	---	---	--	---	--	---



Übergang EW-KL/DW-POWER	Übergang DW-POWER/ER/EW-KL	Übergang DW-POWER/ER/Flansch	Übergang Flansch/DW-POWER	Übergang DW-KL/DW-POWER	Übergang DW-POWER/ER/DW-KL	Messelement 250mm mit 1/2" Muffe und Verschlusschraube
-------------------------	----------------------------	------------------------------	---------------------------	-------------------------	----------------------------	--





System DW-POWER 2.0



Messelement 500mm mit 2 Messstützen 1" (90° radial versetzt) und 2 Messstützen 3" (90° radial versetzt) inkl. Klemmband

Längenelement 250mm mit Entwässerungsring und Ablauf Typ 1/2" Nippel mit Verschlussschraube

Rußtopf abnehmbar mit Kondensatablauf und Klemmband 2.0 Montage an DWPW07

Sparrenhalterung von 500-900mm verstellbar

Deckenabhängung für Gewindestange M8 mit Schalldämmeinlage, bis max. 23 kg

Unterstützung 800mm-1200mm

Unterstützung mit Gelenk 800-1200mm, einstrebig



NEU



DWPW26370

DWPW14940

DWPW440

DWPW550

DWPW61V0

DWPW400

DWPW40MG0

Unterstützung mit Gelenk 800-1200mm, einstrebig

3-Punkt-Abspannschelle

Blitzschutzschelle

Klemmband

Winkel 90° mit Schrägschnitt 45° und Vogelschutzgitter

Winkel 135° mit Schrägschnitt 45° und Vogelschutzgitter

Gleitmittel 75 ml, „chloridfrei“

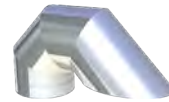
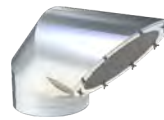

Rgr. PP

DWPW40MG0

DWPW420

DWPW690

DWPW9890

DWPW8630

DWPW10210

750GLEI0VT

Isolierungsschneider



€ NETTO

NEU

TLDE102

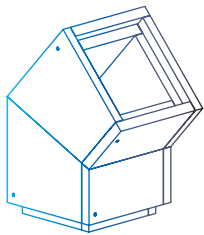

LEICHTBAUSCHÄCHTE UND BRANDSCHUTZDURCHFÜHRUNGEN



LEICHTBAUSCHACHT

Jeremias-FURADO ist ein platzsparendes Leichtbauschachtsystem für Neubau und Sanierung. Der Schacht erfüllt alle Anforderungen an die aktuellen Prüfkriterien mit thermischer Vorbehandlung nach DIN 18160 Teil 60 und bietet mit verschiedenen Innenrohrlösungen alle Optionen zur Anbindung an unterschiedlichste Typen von Feuerstätten.

Für Festbrennstoff-Feuerstätten empfehlen wir die Verwendung unseres Systems FURADO-F oder das System FURADO-F-LAS für raumluftunabhängigen Betrieb. Beim Betrieb einer Öl- oder Gas-Feuerstätte ist das System FURADO-A erste Wahl.

BRANDSCHUTZDURCHFÜHRUNGEN

Als Wand-/ Decken- und Dachdurchführung stehen je nach Anforderung die Typen LUX-NOVA und LUX-ECO zur Verfügung.

DIE LEICHTBAUSCHACHT SYSTEME VON JEREMIAS ZEICHNEN SICH AUS DURCH:

- CE-Zertifizierung
- Sicherste Verbindungstechnik durch Stufenfalzverbindung
- Große Variabilität: verschiedene Schächte und Innenrohrlösungen für unterschiedliche Typen von Feuerstätten
- Handliches und montagefertiges System
- Geringes Gewicht der Schachtelemente (nur 300kg/m³)
- Feuchteunempfindliches Schachtmaterial
- Sehr gute Dämmeigenschaften

WARENRÜCKNAHME

- Keine Rücknahme möglich

Alle Preise verstehen sich zzgl. der gesetzlichen MwSt. Irrtümer und technische Änderungen vorbehalten. Es gelten unsere Allgemeinen Geschäftsbedingungen

System	Öl	Gas	FB	Einsatz-temp.	Material	Wand-stärke	WIG	Druck	Zertifizierung	Klassifizierungen		
FURADO-F	✓	✓	✓	≤ 400 °C	Leichtbauschacht aus Calciumsilikat Brandschutzplatten	Schacht 50 mm	25 mm Dämmung	N1	0036 CPR 9174 073	T400 - N1 - D - V3 - L50050 - G ^{xx}		
	Z - 7.4 - 3482	T400 - N1 - D - 3 - G50 - L _A 90										
	✓	✓	✓	≤ 600 °C		Schacht 60 mm	25 mm Dämmung	N1	0036 CPR 9174 073	T600 - N1 - D - V3 - L50050 - G ^{xx}		
	Z - 7.4 - 3483	T600 - N1 - D - 3 - G50 - L _A 90										
FURADO-F-LAS	✓	✓	✓	≤ 400 °C	Leichtbauschacht aus Calciumsilikat Brandschutzplatten	Schacht 50 mm	25 mm Dämmung	N1	Z - 7.1 - 3480	T400 - N1 - D - 3 - G50 - L _A 90		
FURADO-A / FURADO-PPS	✓	✓		≤ 120 °C	Leichtbauschacht aus Calciumsilikat Brandschutzplatten	Schacht 60 mm	ohne Dämmung	H1 5000 Pa	0036 CPR 9174 075	EW-PPS < DN 200 T120 - H1 - W2 - O00 - LI - E - UO EW-PPS ≥ DN 200 T120 - P1 - W2 - O00 - LI - E - UO EW-PP-FLEX DN 060 - ≤ DN 100 T120 - H1 - W2 - O00 - LI - E - UO EW-PP-FLEX > DN 100 - DN 160 T120 - P1 - W2 - O00 - LI - E - UO		
	✓	✓	≤ 160 °C	Schacht 60 mm					ohne Dämmung	H1 5000 Pa	0036 CPR 9174 074	T160 - N1 - W - V2 - L50050 - O00 (L _A 90) T160 - P1 - W - V2 - L50050 - O00 (L _A 90) T160 - H1 - W - V2 - L50050 - O00 (L _A 90)
	✓	✓	≤ 160 °C			Schacht 50 mm	ohne Dämmung	H1 5000 Pa			0036 CPR 9174 074	T160 - N1 - W - V2 - L50050 - O00 (L _A 30) T160 - P1 - W - V2 - L50050 - O00 (L _A 30) T160 - H1 - W - V2 - L50050 - O00 (L _A 30)
	✓	✓	≤ 200 °C	Schacht 50 mm					25 mm Dämmung	H1 5000 Pa	0036 CPR 9174 074	T200 - N1 - W - V2 - L50050 - O00 (L _A 90) T200 - P1 - W - V2 - L50050 - O00 (L _A 90) T200 - H1 - W - V2 - L50050 - O00 (L _A 90)
	✓	✓	≤ 400 °C			Schacht 50 mm	25 mm Dämmung	H1 5000 Pa			0036 CPR 9174 074	T400 - N1 - W - V2 - L50050 - O ^{xx} (L _A 90) T400 - H1 - W - V2 - L50050 - O ^{xx} (L _A 90)
	✓	✓	≤ 600 °C	Schacht 60 mm					25 mm Dämmung	H1 5000 Pa	0036 CPR 9174 074	T600 - N1 - W - V2 - L50050 - O ^{xx} (L _A 90) T600 - H1 - W - V2 - L50050 - O ^{xx} (L _A 90)
	LUX-NOVA	✓	✓	✓		≤ 400 °C	Gehäuse aus dauertemperaturbeständigem Brandschutzmaterial				Z - 7.4-3487	T400 - L00
	LUX-ECO	✓	✓	✓		≤ 400 °C	Rohrschale aus nicht brennbarem Glasfaserdämmstoff Variotherm				Z - 7.4-3469	T400 - L00

HINWEIS

xx

Die Abstände zu brennbaren Bauteilen sind durchmesserabhängig.

Wir verweisen daher auf unsere Leistungserklärungen, welche Ihnen auf unserer Homepage zum Download zur Verfügung stehen.

Bitte bestellen Sie ab ca. 5 m Schornsteinhöhe zusätzliche Längenelemente 250 mm, 500 mm und 1000 mm, da die Schächte länger sind als unsere Innenrohre.

Nutzlängen Schachtelemente:

250 = 225 mm / 500 = 475 mm / 1000 = 975 mm

Nutzlängen Innenrohre:

250 = 190 mm / 500 = 440 mm / 1000 = 940 mm



System FURADO-F

BESCHREIBUNG

Schachtsystem bestehend aus Calciumsilikat-Brandschutzplatten mit Jeremias Innenrohren und 25 mm Dämmschalen.

Ausführung über Dach mit System DW-ECO 2.0, DW-FU oder Schacht mit Verkleidung möglich.

Alternativ:

Montageschacht für die Aufnahme von CE-zertifizierten Innenrohren und min. 25 mm Dämmschalen.

MATERIAL

Calciumsilikat-Brandschutzplatten

WANDSTÄRKE

Standard: 50 mm (Abgastemperatur ≤ 400 °C)

Optional: 60 mm (Abgastemperatur ≤ 600 °C)

SCHACHTMAßE INNEN

140 x 140 mm bis 360 x 360 mm

weitere auf Anfrage

BESTELLCODE

Der Artikelcode für Schachtelemente ergibt sich aus:

LS + Innenmaß + Artikelcode (Bsp: LS140x140-17)



EIGENSCHAFTEN

- Sehr gute Dämmeigenschaften
- Handlich und montagefreundlich aufgrund des geringen Gewichtes
- Sichere Verbindungstechnik durch Nut- und Federverbindungen
- Verschiedene Innenrohrlösungen und Schachtverkleidungen werden allen Anforderungen gerecht
- Geringe Abstände zu brennbaren Bauteilen
- 25 m Aufbauhöhe des Schachtes ohne Zwischenstütze
- Statikset für Aufbauhöhen über Dach bis 3 m

EINSATZBEREICHE

- Regelfeuerstätten für Festbrennstoffe (naturbelassenes Holz, Koks, Torf, Kohle*)
 - Neubau und Sanierung
- * ausgenommen Anthrazitkohle aus Ibbenbüren

ZULASSUNGSNUMMERN

Z - 7.4 - 3478 / Z - 7.4 - 3482 / Z - 7.4 - 3483

CE - ZERTIFIKATSNUMMER

0036 CPR 9174 073

KLASSIFIZIERUNGEN NACH DIN V 18160-1

T400 - L_A90^{2,3}

T600 - L_A90^{1,3} (Ringspalt min. 20 mm, min. 50mm Abstand zu brennbaren Bauteilen)

KLASSIFIZIERUNGEN NACH DIN EN 1856-1

T400 - N1 - D - V3 - L50050 - G_{xx}^{2,3}

T600 - N1 - D - V3 - L50050 - G_{xx}^{1,3} (Ringspalt min. 20 mm)

xx = Abstände zu brennbaren Baustoffen sind Ø-abhängig, siehe Leistungserklärung

¹ 60 mm Schacht ² 50 mm Schacht ³ 25 mm Dämmung

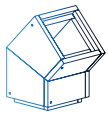

System FURADO-F SCHACHTELEMENT



Systemvariante mit Schacht über Dach

	außen	innen	Nenndurchmesser bis
Schachtmaße in mm	240 x 240	140 x 140	Ø 080
	260 x 260	160 x 160	Ø 100
	290 x 290	190 x 190	Ø 130
	310 x 310	210 x 210	Ø 150
	330 x 330	230 x 230	Ø 160
	340 x 340	240 x 240	Ø 180
	360 x 360	260 x 260	Ø 200
	390 x 390	290 x 290	Ø 225
	410 x 410	310 x 310	Ø 250

Systemvariante mit DW-ECO 2.0 über Dach

	außen	innen	Nenndurchmesser bis
Schachtmaße in mm	240 x 240	140 x 140	Ø 080
	260 x 260	160 x 160	Ø 100
	290 x 290	190 x 190	Ø 130
	310 x 310	210 x 210	Ø 150
	330 x 330	230 x 230	Ø 160
	340 x 340	240 x 240	Ø 180
	360 x 360	260 x 260	Ø 200
	410 x 410	310 x 310	Ø 250
	460 x 460	360 x 360	Ø 300

Systemvariante mit DW-FU über Dach

	außen	innen	Nenndurchmesser bis
Schachtmaße in mm	260 x 260	160 x 160	Ø 080
	290 x 290	190 x 190	Ø 100
	310 x 310	210 x 210	Ø 115
	310 x 310	210 x 210	Ø 130
	330 x 330	230 x 230	Ø 150
	340 x 340	240 x 240	Ø 160
	360 x 360	260 x 260	Ø 180
	390 x 390	290 x 290	Ø 200
	410 x 410	310 x 310	Ø 225
	430 x 430	330 x 330	Ø 250

Kleber (Schlauch 1000g)



LS69-1

Sockelelement 500mm für Kondensatbehälter mit Ausschnitt für Revisionstür



LS...X...-1250

Basiselement mit Ausschnitt für Revisions-türe und Bohrung für Kondensatablauf unten (Ergänzung zu LS1250)



LS...X...-1500

Grundelement 1000mm lose/verschraubt inkl. Bodenplatte



LS...X...-04

Grundelement 500mm mit Ausschnitt für Revisions-türe und Bohrung für Kondensatablauf seitlich



LS...X...-05

Bodenplatte



LS...X...-1658

Schachtelement 1000mm lose/verschraubt



LS...X...-130

Schachtelement 500mm lose/verschraubt



LS...X...-140

Schachtelement 250mm lose/verschraubt



LS...X...-150

Schachtelement 1000mm



LS...X...-13

Schachtelement 500mm



LS...X...-14

Schachtelement 250mm



LS...X...-15

Winkel 15°



LS...X...-17

Winkel 30°



LS...X...-18

Winkel 45°



LS...X...-19

Sparrenhalter light passend für Schacht



LS...X...-55

Sparrenhalter universal für Schacht



LS1518

Konsole 500mm mit Grundplatte, maximale Auflast 190 kg



LS...X...-132

Wandhalter für Schacht



LS...X...-21

Wandhalter 0-100mm für Schacht



LS...X...-822

Statikset für Schacht 4m hoch mit 5 Bügeln, max. Auskrägen 2m



LS...X...-4-1502

Statikset für Schacht 6m hoch mit 7 Bügeln, max. Auskrägen 3m



LS...X...-6-1502

Kondensatauffangbehälter



ZUTE1255

Kopfabdeckung für bauseitige Verkleidung abgekantet inkl. Wetterkragen passend für Schacht, Überstand 100mm umlaufend

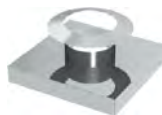

FULS250

Fußelement auf Betondecke mit Kugelfang und doppelwandigem Wandfutter kürzbar für DW-ECO2.0 über Dach



FULS15990

Fußelement auf Betondecke mit Kugelfang und doppelwandigem Wandfutter kürzbar für DW-FU über Dach



FULS15810

Auflageplatte für Kondensatschale FU94B mit Hinterlüftung, für Schacht oder DW-ECO 2.0 über Dach

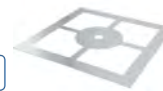

LS17160

Auflageplatte für Kondensatschale FULS94B mit Hinterlüftung für Schacht oder DW-FU über Dach



LS17170

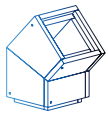

System FURADO-F SCHACHTELEMENT



Schachtplattenstreifen 1000x100x50mm
Lüftungsgitter mit 2 Lamellen inkl. Fliegengitter 100x50mm



LS2872



2B2-ZUAC2871



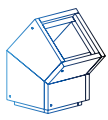

System FURADO-F EW-FU



Kondensatschale mit Ablauf 250mm und 1/2" Nippel

Verschlusskappe für Kondensatablauf 1/2" (bis 200°C)

Kondensatschale mit Ablauf 250mm und 1/2" Nippel

Revisionsэлемент 210x140mm mit Kasten (bis 600°C/NI)

Revisionsэлемент mit Deckel 210x140mm (bis 600°C/NI)

Edelstahlkamintüre 210x140mm mit Schiebestutzen 60mm gerade, inkl. Kamintürenschlüssel, passend für FU0607K

Edelstahlkamintüre 300x150mm mit Schiebestutzen 60mm schräg, inkl. Kamintürenschlüssel



FU01B0



750ADK1/2



FU94B0



FULS0607K0



FU06070



FU0960



FU1060

*1

*1

Edelstahlkamintüre 210x140mm, ohne Bohrungen, mit 4 seitlichen Laschen, inkl. Kamintürenschlüssel

Edelstahlkamintüre 300x150mm, ohne Bohrungen, mit 4 Laschen, inkl. Kamintürenschlüssel

Edelstahlkamintüre 210x140mm mit Rußschutzeinsatz, inkl. Kamintürenschlüssel

Edelstahlkamintüre 210x140mm mit Rußschutztüre und Schiebestutzen 60mm gerade, inkl. Kamintürenschlüssel

T-Stück 90° mit integriertem Wandfutter für FERRO

T-Stück 90° mit integriertem Wandfutter

T-Stück 87° mit integriertem Wandfutter



FU13



FU14



FU55



FU5560



FULS06317F0



FULS06317 0



FULS06150

Montageschelle

Längenelement 1000mm

Längenelement 500mm

Längenelement 250mm

Längenelement 1000mm mit Doppelmuffe

Dämmschale, Stärke 25mm, l=1000mm

Zwischenstütze für Dehnungsausgleich vor Schrägführung, 2. Revision, 2. T-Stück für Schacht und DW-ECO 2.0 über Dach



FU400



FU06020



FU06030



FU06040



FU06060



FU390-25



FULS06340

*2

*3

- *1 Verlängerung des Schiebestutzens gegen Aufpreis pro cm
- *2 Dämmung wird ab Ø400mm zweiteilig geliefert
- *3 Bitte geben Sie bei Ihrer Bestellung das Schachtinnenmaß an

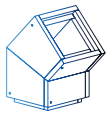

System FURADO-F EW-FU



Zwischenstütze mit kürzerem Stutzen nach Versatz für Schacht und DW-ECO 2.0 über Dach

Zwischenstütze für Dehnungsausgleich vor Schrägführung, 2. Revision, 2. T-Stück für Schacht und DW-FU über Dach

Zwischenstütze mit kurzem Stutzen nach Versatz für Schachtmaße DW-FU über Dach

Winkel 15° starr für Versatz unten

Winkel 15° starr für Versatz oben

Winkel 30° starr für Versatz unten

Winkel 30° starr für Versatz oben



FULS0634.1Ø



FULS0635Ø



FULS0635.1Ø



FULS0617Ø



FULS0617.1Ø



FULS0618Ø



FULS0618.1Ø

Winkel 45° starr für Versatz unten

Winkel 45° starr für Versatz oben

Regenhaube

Wetterkragen/
Wandrosette



FULS0619Ø



FULS0619.1Ø



FU28Ø



FU72Ø

AUFBAUBEISPIEL FÜR VERSATZ IM LEICHTBAUSCHORNSTEIN

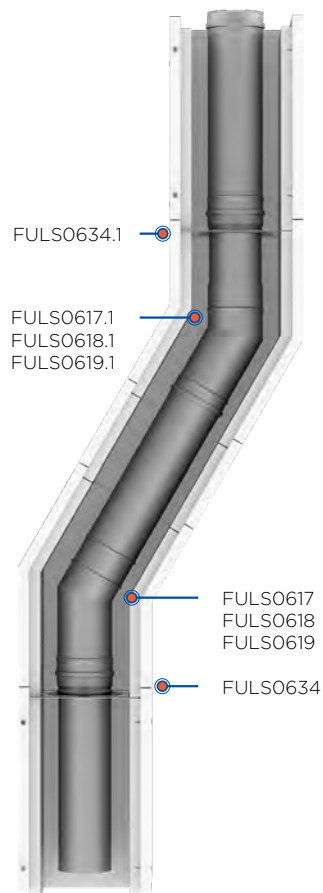

FULS0634.1	Zwischenstütze mit kurzem Stutzen nach Versatz für Schachtmaße DW-FU über Dach
FULS0617.1	Winkel 15° starr für Versatz oben
FULS0618.1	Winkel 30° starr für Versatz oben
FULS0619.1	Winkel 45° starr für Versatz oben
FULS0617	Winkel 15° starr für Versatz unten
FULS0618	Winkel 30° starr für Versatz unten
FULS0619	Winkel 45° starr für Versatz unten
FULS0634	Zwischenstütze für Dehnungsausgleich vor Schrägführung, 2. Revision, 2. T-Stück für Schacht und DW-ECO 2.0 über Dach

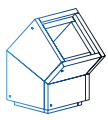

System FURADO-F DW-FU ÜBER DACH



Ankerplatte 1000mm
mit Übergang auf
DW-FU

Längenelement
1000mm

Längenelement
500mm

Längenelement
250mm

Revisionselement

Revisionselement
ausgehast (bis
600°C/N1) eckige
Öffnung 210x140mm

Revisionselement
(bis 600°C/N1) mit
eckiger Öffnung
210x140mm und
Blinddeckel



*2



NEU



§ 19
BImSchV

NEU

DWLS910

DW130

DW140

DW150

DW100

DW29420

DW29390

Mündungsabschluss

Fixierungsschelle im
Schacht

Regenhaube

Dachdurchführung
5-15° mit Bleirand mit
Wetterkragen

Dachdurchführung
16-25° mit Bleirand
und Wetterkragen

Dachdurchführung
26-35° mit Bleirand
und Wetterkragen

Dachdurchführung
36-45° mit Bleirand
und Wetterkragen



*2

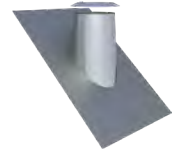
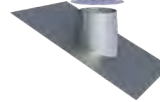
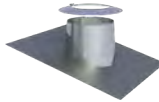

DW320

DWLS17660

DW330

DW530

DW590

DW380

DW540

Flachdachdurch-
führung konisch mit
Wetterkragen

Flachdachdurchfüh-
rung zylindrisch mit
Wetterkragen

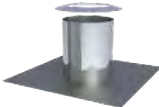
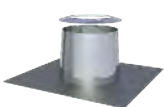

DW520

DW52ZY0

- *1 Bitte geben Sie bei Ihrer Bestellung das Schachtinnenmaß an
- *2 Einbau für die Elemente Ankerplatte und Fixierungsschelle siehe Aufbau/Paketorschlag

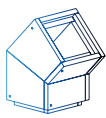

System FURADO-F DW-ECO 2.0 ÜBER DACH



Ankerplatte 1000mm mit Übergang auf DW-ECO 2.0

Längenelement 1000mm

Längenelement 500mm

Längenelement 250mm

Revisionselement

Revisionselement ausgehalst (bis 600°C/N1) eckige Öffnung 210x140mm

Revisionselement (bis 600°C/N1) mit eckiger Öffnung 210x140mm und Blinddeckel



*1



NEU



§ 19
BImSchV

NEU

DWETNLS91Ø

205-DWETN13Ø

DWETN14Ø

DWETN15Ø

DWETN10Ø

205-DWETN2942Ø

215-DWECO2939Ø

Mündungsabschluss

Fixierungsschelle im Schacht

Regenhaube

Regenhaube zum Klemmen

Dachdurchführung 5-15° mit Bleirand mit Wetterkragen

Dachdurchführung 16-25° mit Bleirand und Wetterkragen

Dachdurchführung 26-35° mit Bleirand und Wetterkragen

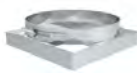

*1



NEU

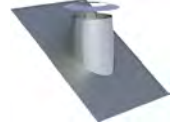
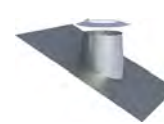
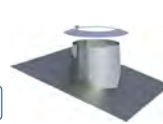

DWETN32Ø

DWECOLS1766Ø

DWECO33Ø

DWECO33-1Ø

DWECO53Ø

DWECO59Ø

DWECO38Ø

Dachdurchführung 36-45° mit Bleirand und Wetterkragen

Flachdachdurchführung konisch mit Wetterkragen

Flachdachdurchführung zylindrisch mit Wetterkragen

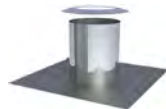
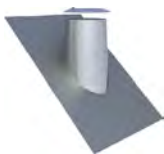

DWECO54Ø

DWECO52Ø

DWECO52ZYØ

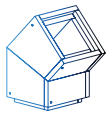

System FURADO KAMINVERKLEIDUNG



Stülpkopf 1000mm
inkl. Kopfabdeckung

Stülpkopf 1500mm
inkl. Kopfabdeckung

Putzoptik



LS100...X...-1449

LS150...X...-1449



Putz

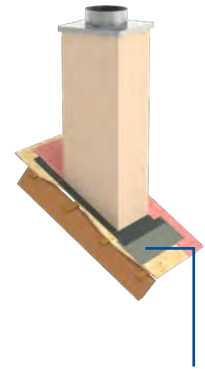

Das dargestellte Bauteil ist nicht im Lieferumfang inbegriffen, bitte zusätzlich Kamineinfassung bestellen.

Stülpkopf 1000mm
inkl. Kopfabdeckung

Stülpkopf 1500mm
inkl. Kopfabdeckung

Klinker



Sahara Rot



Rot



Apfelblüte



Anthrazit



Altrot

LS100...X...-1448

LS150...X...-1448

Stülpkopf 1000mm
inkl. Kopfabdeckung

Stülpkopf 1500mm
inkl. Kopfabdeckung

Lackiert



RAL8017P-C411
= gloss



RAL9011MB-C626
=brusy matt



RAL7016P-C411
=gloss

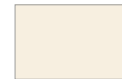

RAL1015PP-J2197
=gloss



RAL9005PP-J2487
=gloss



RAL9010M-T29
=matt



RAL4179-8MB-C626
=brusy matt



RAL4798-5MB-C626
=brusy matt



RAL8004M-T29
=matt



RAL8016P-C411
=gloss

LS100...X...-1447

LS150...X...-1447

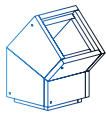

System FURADO KAMINVERKLEIDUNG



Kamineinfassung
für Kaminmaß innen
140x140mm bis
210x210mm

Kamineinfassung
für Kaminmaß innen
230x230mm bis
310x310mm

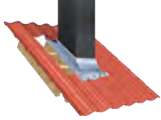

LS1762-1

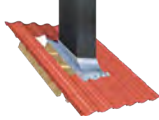

LS1762-2

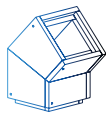

System FURADO-F SCHACHTABDICHTUNG

Schachtabdichtungs-
Set über Dach: Breite:
250mm

Anschlussband für
Schachtabdichtung
über Dach Breite:
450mm, Länge:
2500mm

Anschlussband für
Schachtabdichtung
über Dach Breite:
450mm, Länge:
5000mm

Primer

Schachtabdichtung
unter Dach mit
Putzträger, Länge
500mm, für Schacht-
maß bis außen
300x300mm

Schachtabdichtung
unter Dach mit
Putzträger, Länge
750mm, für Schacht-
maß bis außen
550x550mm

Schachtabdich-
tung unter Dach
mit Putzträger,
Länge 1000mm,
für Schachtmaß bis
außen 800x800mm



ZUTE2200-NR



ZUTE2200-NR



ZUTE2200-NR



ZUTE2202-ML

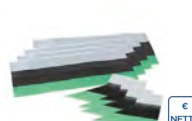

ZUTE2201-1



ZUTE2201-3

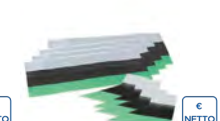

ZUTE2201-5

*1 In Verwendung mit unserem Leichtbauschacht muss dieser vorher mit einer Grundierung für stark saugende Untergründe vorbehandelt werden. Erst dann kann der Primer aufgetragen werden

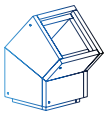

System FURADO PAKET 1

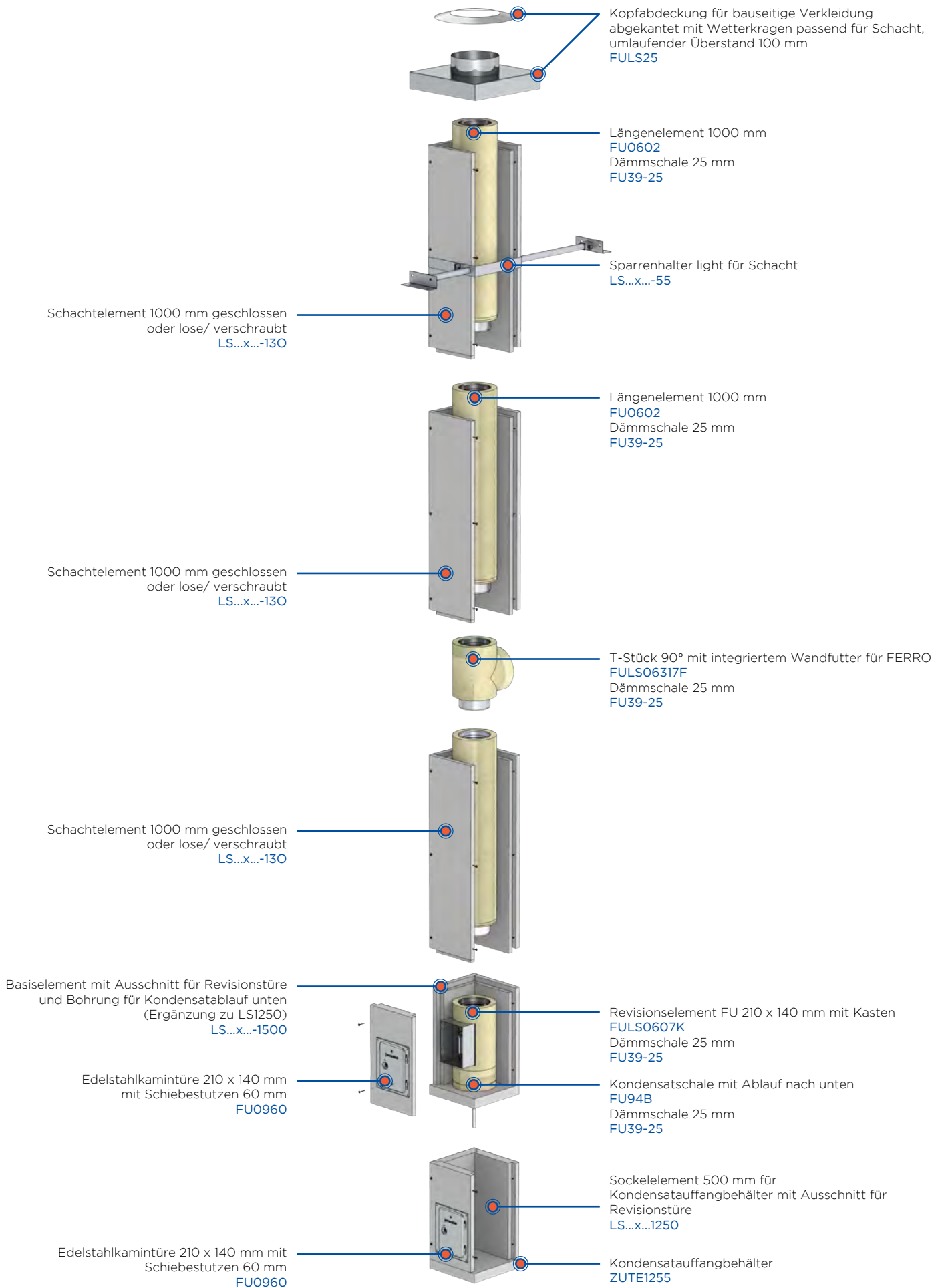



System FURADO PAKET 2

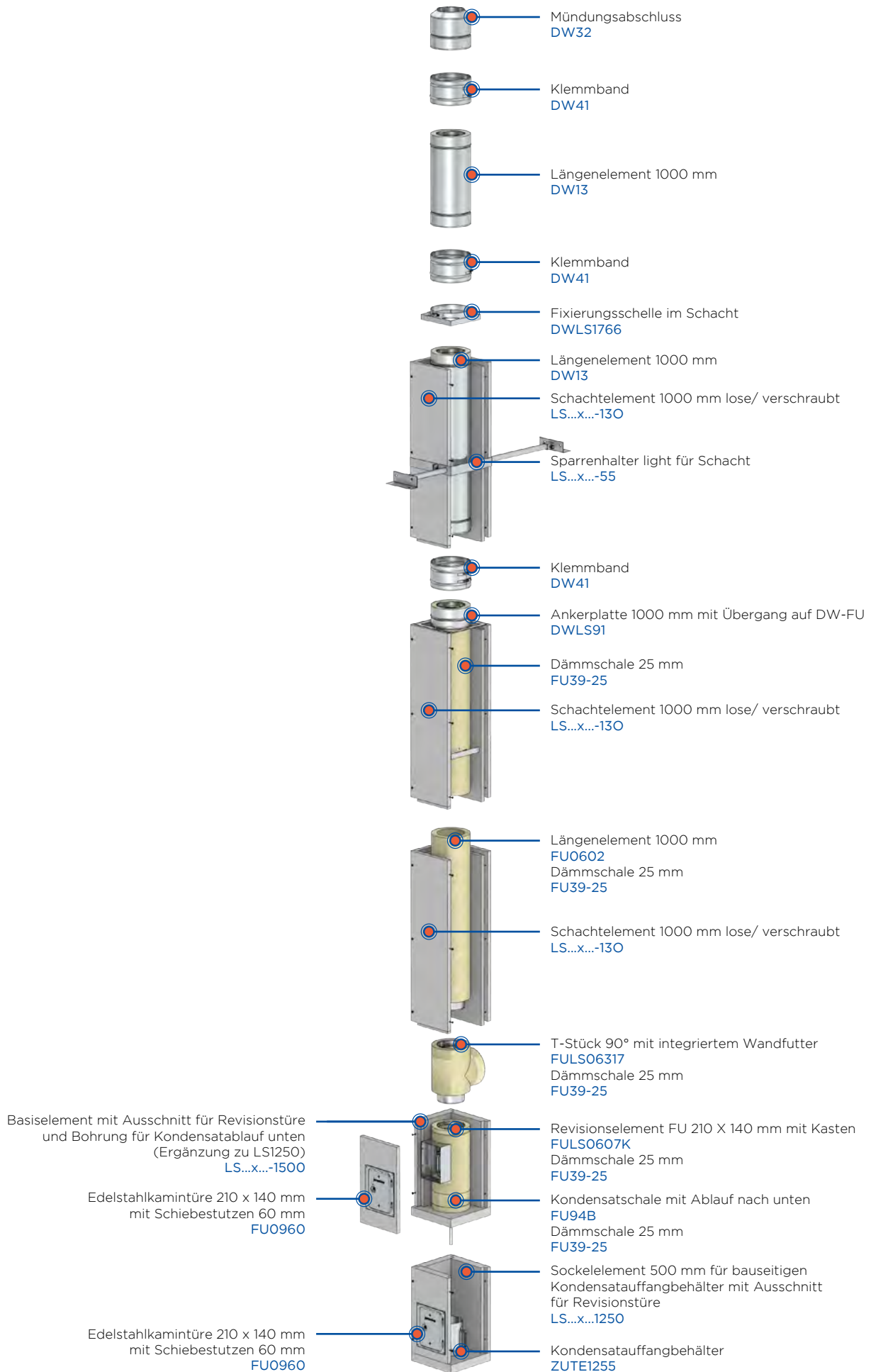

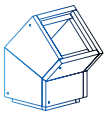

System FURADO PAKET 3





System FURADO-F-LAS

BESCHREIBUNG

Konzentrisches Schachtsystem bestehend aus Calciumsilikat-Brandschutzplatten mit Jeremias Innenrohr EW-FU und 25 mm Dämmschalen.

MATERIAL

Calciumsilikat-Brandschutzplatten

WANDSTÄRKE

50 mm
Weitere auf Anfrage

SCHACHTMAßE INNEN

140x140 mm bis 360x360 mm



EIGENSCHAFTEN

- Sehr gute Dämmeigenschaften
- Handlich und montagefreundlich aufgrund des geringen Gewichtes
- Sichere Verbindungstechnik durch Nut- und Federverbindungen
- Verschiedene Innenrohrlösungen und Schachtverkleidungen werden allen Anforderungen gerecht
- Geringe Abstände zu brennbaren Bauteilen
- 25 m Aufbauhöhe des Schachtes ohne Zwischenstütze
- Statikset für Aufbauhöhen über Dach bis 3 m

EINSATZBEREICHE

- LAS Betrieb bei Festbrennstoffen (Einfachbelegung)
 - Regelfeuerstätten für Festbrennstoffe (naturbelassenes Holz, Koks, Torf, Kohle*)
 - Neubau und Sanierung
- * ausgenommen Anthrazitkohle aus Ibbenbüren

ZULASSUNGSNUMMER

Z - 7.1 - 3480

KLASSIFIZIERUNG NACH DIN V 18160-1

T400 - N1 - D - 3 - G50 - L_A90

Ringspalt für Zuluft zwischen Dämmung und Schacht nach Jeremias Auslegung

Kundenr.: _____ Ansprechpartner: _____

Lieferanschrift / Kommission: _____

Terminwunsch: _____ Abholung: _____

Tel.: _____

Datum, Unterschrift/Stempel

FEUERUNGSTECHNISCHE BERECHNUNG

ANGEBOTSERSTELLUNG

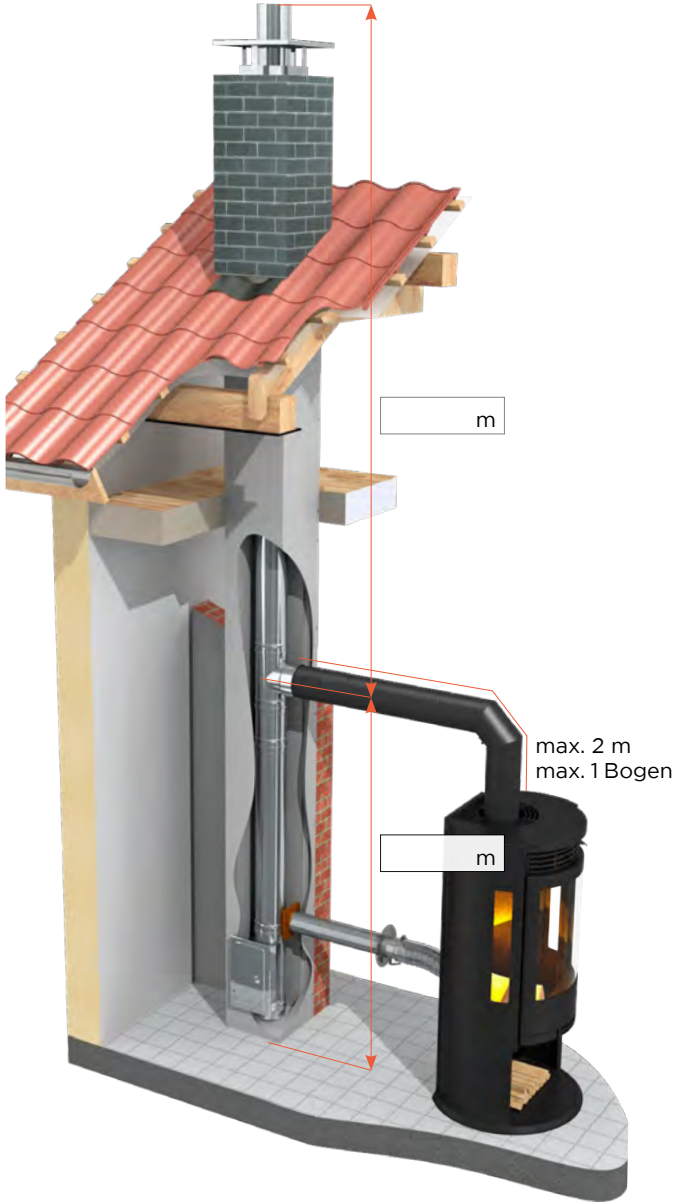

FESTBRENNSTOFFE - FEUERSTÄTTE

Hersteller		
Typ		
Nennwärmeleistung		kW
Abgasmassenstrom		g/s
Abgastemperatur		°C
Notwendiger Förderdruck		Pa
Abgasstutzen Ø		mm

NENNDURCHMESSER (zzgl. 25 mm Dämmung)	SCHACHTMAßE	
	INNEN	AUßEN
130 mm	240 x 240	340 x 340
150 mm	260 x 260	360 x 360
180 mm	290 x 290	390 x 390
200 mm	330 x 330	430 x 430
250 mm	390 x 390	490 x 490

KAMINVERKLEIDUNG

L =1000 MM

L =1500 MM

PUTZOPTIK Putz

KLINKER Sahara Rot Rot

Apfelblüte Anthrazit

Altrot

LACKIERT RAL RAL8017P-C411 gloss RAL8004M-T29 matt

RAL7016P-C411 gloss RAL8016P-C411 gloss

RAL9005PP-J2487 gloss RAL9011MB-C626 brusy matt

RAL4179-8MB-C626 brusy matt RAL1015PP-J2197 gloss

RAL4798-5MB-C626 brusy matt RAL9010M-T29 matt



System FURADO-A

BESCHREIBUNG

Schachtsystem bestehend aus Calciumsilikat-Brandschutzplatten mit Jeremias Innenrohren EW-KL, EW-ALBI, EW-PPS oder EW-PP-FLEX, je nach Abgastemperatur mit 25 mm Dämmschalen. Ausführung über Dach mit Schacht und Verkleidung möglich.

Alternativ

Montageschacht für die Aufnahme von CE-zertifizierten Innenrohren.

MATERIAL

Calciumsilikat-Brandschutzplatten

WANDSTÄRKE

Standard: 60 mm (Abgastemperatur ≤ 600 °C)
Optional: 50 mm (Abgastemperatur ≤ 400 °C)

SCHACHTMAßE INNEN

140 x 140 mm bis 330 x 330 mm
Weitere auf Anfrage

DÄMMUNG

bis 160°C Abgastemperatur ohne Dämmung
ab 160°C Abgastemperatur min. 25 mm Dämmschalen

RINGSPALT

bis 160°C zwischen Innenrohr und Schachtinnenseite min. 20 mm
ab 160°C zwischen Dämmung und Schachtinnenseite min. 20 mm

BESTELLCODE

Der Artikelcode für Schachtelemente ergibt sich aus:
LS + Innenmaß + Artikelcode (Bsp: LS60140x140-17)

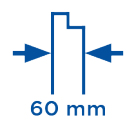

EIGENSCHAFTEN

- Sehr gute Dämmeigenschaften
- Handlich und montagefreundlich aufgrund des geringen Gewichtes
- Sichere Verbindungstechnik durch Nut- und Federverbindungen
- Verschiedene Innenrohrlösungen und Schachtverkleidungen werden allen Anforderungen gerecht
- Geringe Abstände zu brennbaren Bauteilen
- 25 m Aufbauhöhe des Schachtes ohne Zwischenstütze
- Statikset für Aufbauhöhen über Dach bis 3 m

EINSATZBEREICHE

- Regelfeuerstätten für Öl, Gas
- Neubau und Sanierung
- Brennwertgeräte
- BHKW, Verbrennungsmotoren
- Gasbetriebene Wärmepumpen
- Brennstoffzellen

ZULASSUNGSNUMMERN

Z - 7.4 - 3478 / Z - 7.4 - 3483
Z - 7.4 - 3482

CE - ZERTIFIKATSNUMMER

0036 CPR 9174 074
0036 CPR 9174 075

CE-KLASSIFIZIERUNGEN NACH DIN EN 14471

EW-PP-FLEX DN60-110

T120 - H1 - W2 - O00 - LI - E - UO

EW-PP-FLEX > DN110-160

T120 - P1 - W2 - O00 - LI - E - UO

EW-PPS < DN200

T120 - H1 - W2 - O20 - LI - E - U

EW-PPS \geq DN200

T120 - P1 - W2 - O20 - LI - E - U

KLASSIFIZIERUNGEN NACH DIN V 18160-1

T160 - N1 / P1 / H1 - W - 2 - O00 - L_A90¹ bzw. L_A30²

T200 - N1 / P1 / H1 - W - 2 - O00 - L_A90²³

T400 - N1 / P1 / H1 - W - 2 - O50 - L_A90²³

T600 - N1 / P1 / H1 - W - 2 - O50 - L_A90¹³

KLASSIFIZIERUNGEN NACH DIN EN 1856-1

T120 - P1 - W - V2 - L50050 - O00 (L_A90 / L_A30)

T160 - N1 / P1 / H1 - W - V2 - L50050 - O00 (L_A90¹ / L_A30²)

T200 - N1 / P1 / H1 - W - V2 - L50050 - O00³ (L_A90²)

T400 - N1 / P1 / H1 - W - V2 - L50050 - Oxx³ (L_A90²)

T600 - N1 / P1 / H1 - W - V2 - L50050 - Oxx³ (L_A90¹)

¹ 60 mm Schacht ² 50 mm Schacht ³ mit 25 mm Dämmung

Es ist ein Ringspalt von min. 20 mm erforderlich

xx= Die Abstände zu brennbaren Bauteilen sind \varnothing -abhängig, siehe Leistungserklärung

Bitte beachten Sie unseren Anwendungshinweis auf www.jeremias.de

Systemvariante mit Schacht über Dach **Raumluftun-/abhängig**

		Innenrohr Nenndurchmesser bis		
	außen	innen		
Schachtmaße in mm		Edelstahl	PPS	
		260 x 260	140 x 140	Ø 080
		280 x 280	160 x 160	Ø 100
		310 x 310	190 x 190	Ø 130
		330 x 330	210 x 210	Ø 150
		350 x 350	230 x 230	Ø 160
		360 x 360	240 x 240	Ø 180
		380 x 380	260 x 260	Ø 200
		410 x 410	290 x 290	Ø 225
		430 x 430	310 x 310	Ø 250

Systemvariante mit Terminal über Dach **Raumluftunabhängig**

		Innenrohr Nenndurchmesser bis		Außenrohr Nenndurchmesser bis	
	außen	innen			
Schachtmaße in mm		Edelstahl	PPS	DW-ECO 2.0*	
		260 x 260	140 x 140	Ø 080	Ø 130
		280 x 280	160 x 160	Ø 100	Ø 150
		310 x 310	190 x 190	Ø 130	Ø 180
		330 x 330	210 x 210	Ø 150	Ø 200
		350 x 350	230 x 230	Ø 160	Ø 210
		360 x 360	240 x 240	Ø 180	Ø 230
		380 x 380	260 x 260	Ø 200	Ø 250
		430 x 430	310 x 310	Ø 250	Ø 300

*Bauteile siehe Seite 237

Systemvariante mit Terminal über Dach **Raumluftabhängig**

		Innenrohr Nenndurchmesser bis		Außenrohr Nenndurchmesser bis	
	außen	innen			
Schachtmaße in mm		Edelstahl	PPS	DW-FU*	
		280 x 280	160 x 160	Ø 080	Ø 145
		310 x 310	190 x 190	Ø 100	Ø 165
		330 x 330	210 x 210	Ø 115	Ø 180
		330 x 330	210 x 210	Ø 130	Ø 195
		350 x 350	230 x 230	Ø 150	Ø 215
		360 x 360	240 x 240	Ø 160	Ø 225
		380 x 380	260 x 260	Ø 180	Ø 245
		410 x 410	290 x 290	Ø 200	Ø 265
		430 x 430	310 x 310	Ø 225	Ø 290

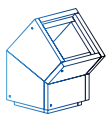

System FURADO-A SCHACHTELEMENTE



Kleber (Schlauch 1000g)



LS69-1

Sockelelement 500mm für Kondensatbehälter mit Ausschnitt für Revisionsstür



LS60...X...-1250

Basiselement mit Ausschnitt für Revisionsstüre und Bohrung für Kondensatablauf unten (Ergänzung zu LS60...X...-1250)



LS60...X...-1500

Grundelement 1000mm lose/verschraubt inkl. Bodenplatte



LS60...X...-04

Grundelement 500mm mit Ausschnitt für Revisionsstüre und Bohrung für Kondensatablauf seitlich



LS60...X...-05

Bodenplatte



LS60...X...-1658

Schachtelement 1000mm lose/verschraubt



LS60...X...-130

Schachtelement 500mm lose/verschraubt



LS60...X...-140

Schachtelement 250mm lose/verschraubt



LS60...X...-150

Schachtelement 1000mm



LS60...X...-13

Schachtelement 500mm



LS60...X...-14

Schachtelement 250mm



LS60...X...-15

Winkel 15°



LS60...X...-17

Winkel 30°



LS60...X...-18

Winkel 45°



LS60...X...-19

Sparrenhalter light passend für Schacht



LS60...X...-55

Sparrenhalter universal für Schacht



LS1518

Konsole 500mm mit Grundplatte, maximale Auflast 190 kg



LS60...X...-132

Wandhalter für 0-100mm für Schacht



LS60...X...-21

Wandhalter 0-100mm für Schacht



LS60...X...-822

Statikset für Schacht 4m hoch mit 5 Bügeln, max. Auskragungen 2m



LS60...X...-4-1502

Statikset für Schacht 6m hoch mit 7 Bügeln, max. Auskragungen 3m



LS60...X...-6-1502

Auflageplatte mit Hinterlüftung passend für Schacht oder DW-ECO 2.0 über Dach



LS601716Ø

Wetterkragen



FU72Ø

Rgr. EW

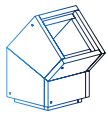

System FURADO-A EW-AL-BI



Winkel 87° mit Stützfuß

Revisionselement rund (bis 200°C/P1)

Edelstahlkamintüre 210x140mm mit Schiebeputzen 60mm gerade, inkl. Kamintürenschlüssel, passend für FU0607K

Edelstahlkamintüre mit Lüftungsgitter 210x140mm und Schiebeputzen 60mm schräg, inkl. Kamintürenschlüssel

Montageschelle

Längenelement 1000mm

Längenelement 500mm



*1



*2



*2



ALBI06...06Ø

ALBI06...30Ø

FU0960

FU5160

FU40Ø

ALBI06...02Ø

ALBI06...03Ø

Längenelement 250mm

Längenelement 1000mm mit 2 Ablassschlaufen

Längenelement 1000mm mit Doppelmuffe

Längenelement 1000mm mit Montageschelle

Dichtring Silikon bis 200°C

Dichtring EPDM bis 120°C

Silikon (bis 400°C)



ALBI06...04Ø



ALBI06...05Ø



ALBI06...2438Ø

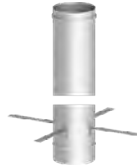

ALBI06...70Ø



ALBI26Ø



ALBI367Ø



ALBI60

- *1 Mit Längenelementen nach unten flexibel verlängerbar
- *2 Verlängerung des Schiebeputzen gegen Aufpreis pro cm

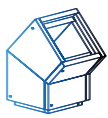

System FURADO-A EW-KL



Winkel 87° mit
Stützfuß

Revisions-element
rund (bis 200°C/P1)

Revisions-element
rund feuchte
Betriebsweise (bis
250°C/H1)

Revisions-element
rund trockene
Betriebsweise (bis
600°C/H1)

Edelstahlkamintüre
210x140mm mit Schie-
bestutzen 60mm ge-
rade, inkl. Kamintüren-
schlüssel, passend für
FU0607K

Edelstahlkamintüre
mit Lüftungsgitter
210x140mm und
Schiebestutzen
60mm schräg, inkl.
Kamintürenschlüssel

Längenelement
1000mm



*1



*2



*2



KL060

KL300

KL30HTW0

KL30HTD0

FU0960

FU5160

KL06020

Längenelement
500mm

Längenelement
250mm

Längenelement
200mm

Längenelement
150mm

Längenelement
1000mm mit
Montageschelle

Montageschelle



KL06030

KL06040

KL062230

KL062240

KL06700

FU400

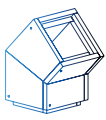

System FURADO-A EW-PPS / EW-PP-FLEX



Stützfuß passend für Winkel 87° und 45°

Stützfuß passend für Winkel 87° und 45° nach unten verlängerbar mit PP-Längenelement

Kopfabdeckung mit Mündungsrohr aus Edelstahl und Wetterkragen

Montageschelle 1 Stück

Montageschelle 4 Stück

Revisionselement

Längenelement 1000mm



PP17670



PP17680



PPLS603420



PPFLEX400



PPFLEX410



130-PP300



130-PP020

Längenelement 560mm

Längenelement 315mm

Montageset 1 (1x Fixschelle zweiteilig und 1x Flexrohrhülse)

Flexrohr 10m

Kupplung PP-FLEX für Flexrohr

Edelstahlkamintüre 210x140mm mit Schiebeputzen 60mm gerade, inkl. Kamintürenschlüssel, passend für FU0607K

Edelstahlkamintüre mit Lüftungsgitter 210x140mm und Schiebeputzen 60mm schräg, inkl. Kamintürenschlüssel



130-PP030



130-PP040



PPFLEX090



PPFLEX02/100



PPFLEX070



FU0960



FU5160

Winkel 15° starr

Winkel 30° starr

Winkel 45° starr

Winkel 87° starr

Winkel 87° mit Revisionsöffnung

Dichtring für Innenrohr

Gleitmittel 75 ml „Chloridfrei“



130-PP170



130-PP180



130-PP190



130-PP220



130-PP230



130-PP260



750GLEI0VT

Sicherheitstemperaturbegrenzer 110° C

Anschlussstück l=250mm mit 1/2" Muffe für Sicherheitstemperaturbegrenzer

Abdeckblende für Hinterlüftung RAL 9016

Wetterkragen passend für Mündungsset PPLS60342

Mündungsrohr 500mm passend für Mündungsset PPLS60342



PP423



130-PP423A0



130-PP210



PP720



PP1260

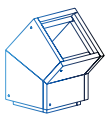

System FURADO-A

RAUMLUFTUNABHÄNGIG ÜBER DACH



Ankerplatte 1000mm mit Übergang auf DWA25

Längenelement 1000mm

Längenelement 500mm

Längenelement 250mm

Mündungsabschluss mit Ausdehnung bis 300mm

Fixierungsschelle im Schacht

Dachdurchführung 5-15° mit Bleirand und Wetterkragen



*1



*1



*1



*1



*1



*1

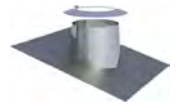

DWA25LS6091Ø

DWA2513Ø

DWA2514Ø

DWA2515Ø

DWA251755Ø

DWA25LS601766Ø

DWECO53Ø

Dachdurchführung 16-25° mit Bleirand und Wetterkragen

Dachdurchführung 26-35° mit Bleirand und Wetterkragen

Dachdurchführung 36-45° mit Bleirand und Wetterkragen

Flachdachdurchführung konisch mit Wetterkragen

Flachdachdurchführung zylindrisch mit Wetterkragen

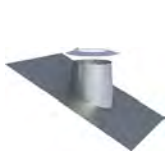

DWECO59Ø

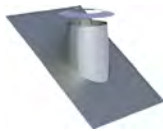

DWECO38Ø

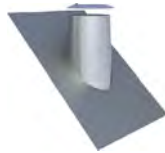

DWECO54Ø



DWECO52Ø

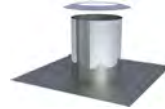

DWECO52ZYØ

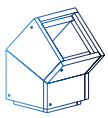

System FURADO-A

RAUMLUFTABHÄNGIG ÜBER DACH



Ankerplatte 1000mm
mit Übergang auf
DWA

Längenelement
1000mm

Längenelement
500mm

Längenelement
250mm

Mündungsabschluss
mit Ausdehnung bis
300mm

Fixierungsschelle im
Schacht

Dachdurchführung
5-15° mit Bleirand
und Wetterkragen



*1



*1



*1



*1



*1



*1

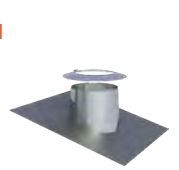

DWALS60910

DWA130

DWA140

DWA150

DWA17550

DWALS6017660

DW530

Dachdurchführung
16-25° mit Bleirand
und Wetterkragen

Dachdurchführung
26-35° mit Bleirand
und Wetterkragen

Dachdurchführung
36-45° mit Bleirand
und Wetterkragen

Flachdachdurch-
führung konisch mit
Wetterkragen

Flachdachdurchfüh-
rung zylindrisch mit
Wetterkragen

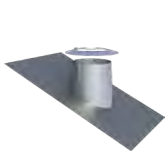

DW590

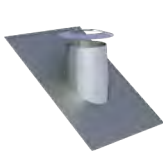

DW380

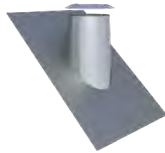

DW540

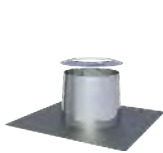

DW520

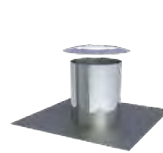

DW52ZY0

• *1 Bitte Maßtabellen beachten

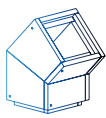

System FURADO KAMINVERKLEIDUNG



Stülpkopf 1000mm
inkl. Kopfabdeckung

Stülpkopf 1500mm
inkl. Kopfabdeckung

Putzoptik



LS60100...X...-1449

LS60150...X...-1449



Putz

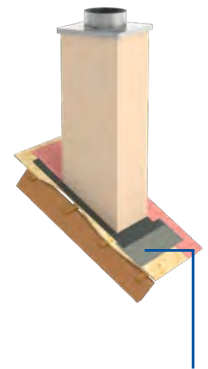

Das dargestellte Bauteil ist nicht im Lieferumfang inbegriffen, bitte zusätzlich Kamineinfassung bestellen.

Stülpkopf 1000mm
inkl. Kopfabdeckung

Stülpkopf 1500mm
inkl. Kopfabdeckung

Klinker



Sahara Rot



Rot



Apfelblüte



Anthrazit



Altrot

LS60100...X...-1448

LS60150...X...-1448

Stülpkopf 1000mm
inkl. Kopfabdeckung

Stülpkopf 1500mm
inkl. Kopfabdeckung

Lackiert



RAL8017P-C411
= gloss



RAL9011MB-C626
=brusy matt



RAL7016P-C411
=gloss

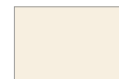

RAL1015PP-J2197
=gloss



RAL9005PP-J2487
=gloss



RAL9010M-T29
=matt



RAL4179-8MB-C626
=brusy matt



RAL4798-5MB-C626
=brusy matt



RAL8004M-T29
=matt



RAL8016P-C411
=gloss

LS60100...X...-1447

LS60150...X...-1447

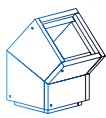

System FURADO KAMINVERKLEIDUNG



SC

Kamineinfassung
für Kaminmaß innen
140x140mm bis
210x210mm

Kamineinfassung
für Kaminmaß innen
230x230mm bis
310x310mm

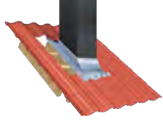

LS1762-1

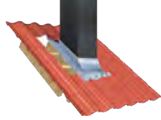

LS1762-2

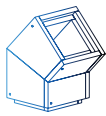

System FURADO-A SCHACHTABDICHTUNG

Schachtabdichtungs-
Set über Dach: Breite:
250mm

Anschlussband für
Schachtabdichtung
über Dach Breite:
450mm, Länge:
2500mm

Anschlussband für
Schachtabdichtung
über Dach Breite:
450mm, Länge:
5000mm

Primer

Schachtabdichtung
unter Dach mit
Putzträger, Länge
500mm, für Schacht-
maß bis außen
300x300mm

Schachtabdichtung
unter Dach mit
Putzträger, Länge
750mm, für Schacht-
maß bis außen
550x550mm

Schachtabdich-
tung unter Dach
mit Putzträger,
Länge 1000mm,
für Schachtmaß bis
außen 800x800mm



€
NETTO

ZUTE2200-NR



€
NETTO

ZUTE2200-NR



€
NETTO

ZUTE2200-NR



€
NETTO

ZUTE2202-ML



€
NETTO

ZUTE2201-1



€
NETTO

ZUTE2201-3



€
NETTO

ZUTE2201-5

*1

*1 In Verwendung mit unserem Leichtbauschacht muss dieser vorher mit einer Grundierung für stark saugende Untergründe vorbehandelt werden. Erst dann kann der Primer aufgetragen werden



System FURADO PAKET 1

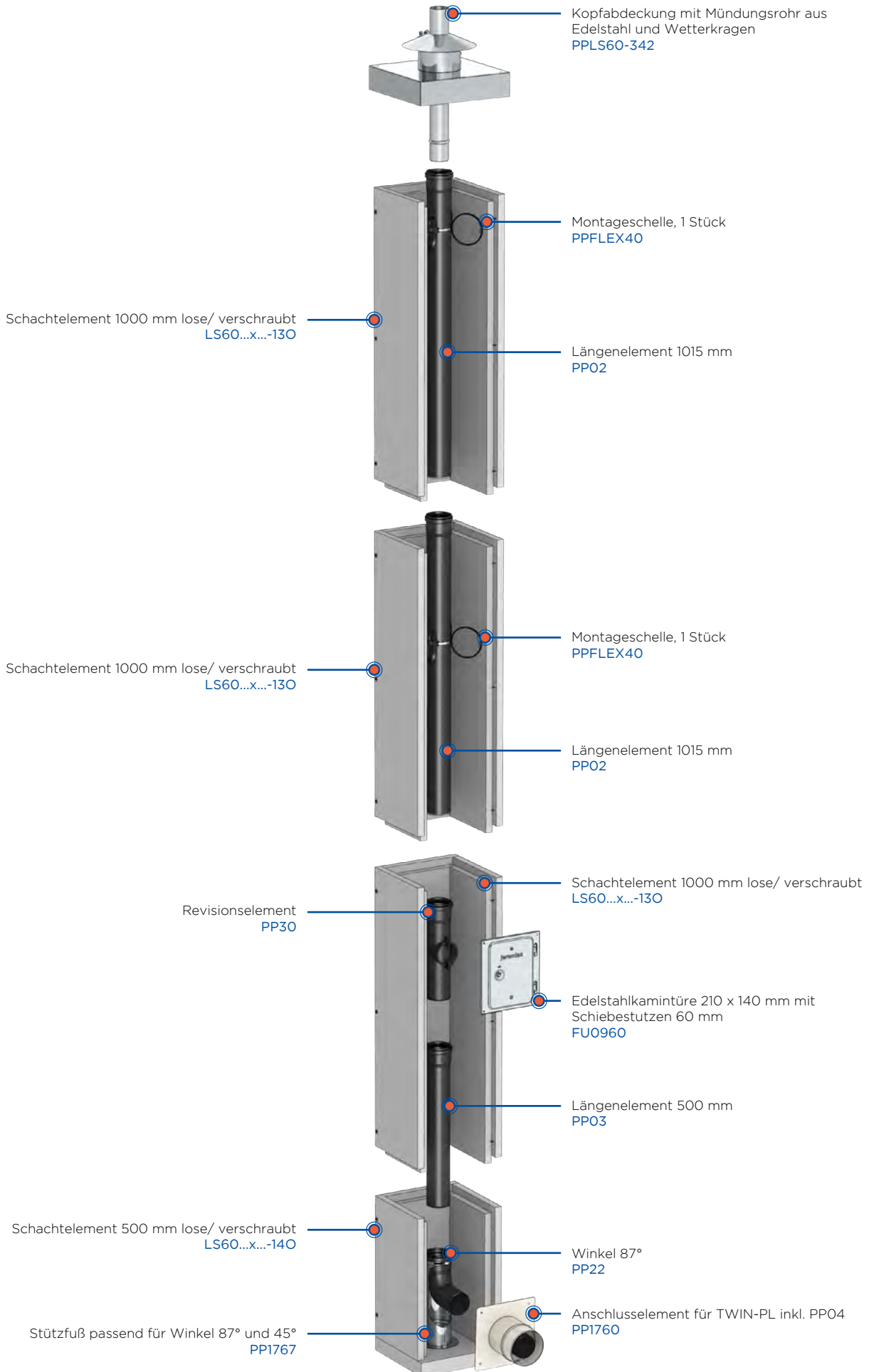

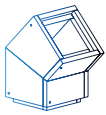

System FURADO PAKET 2

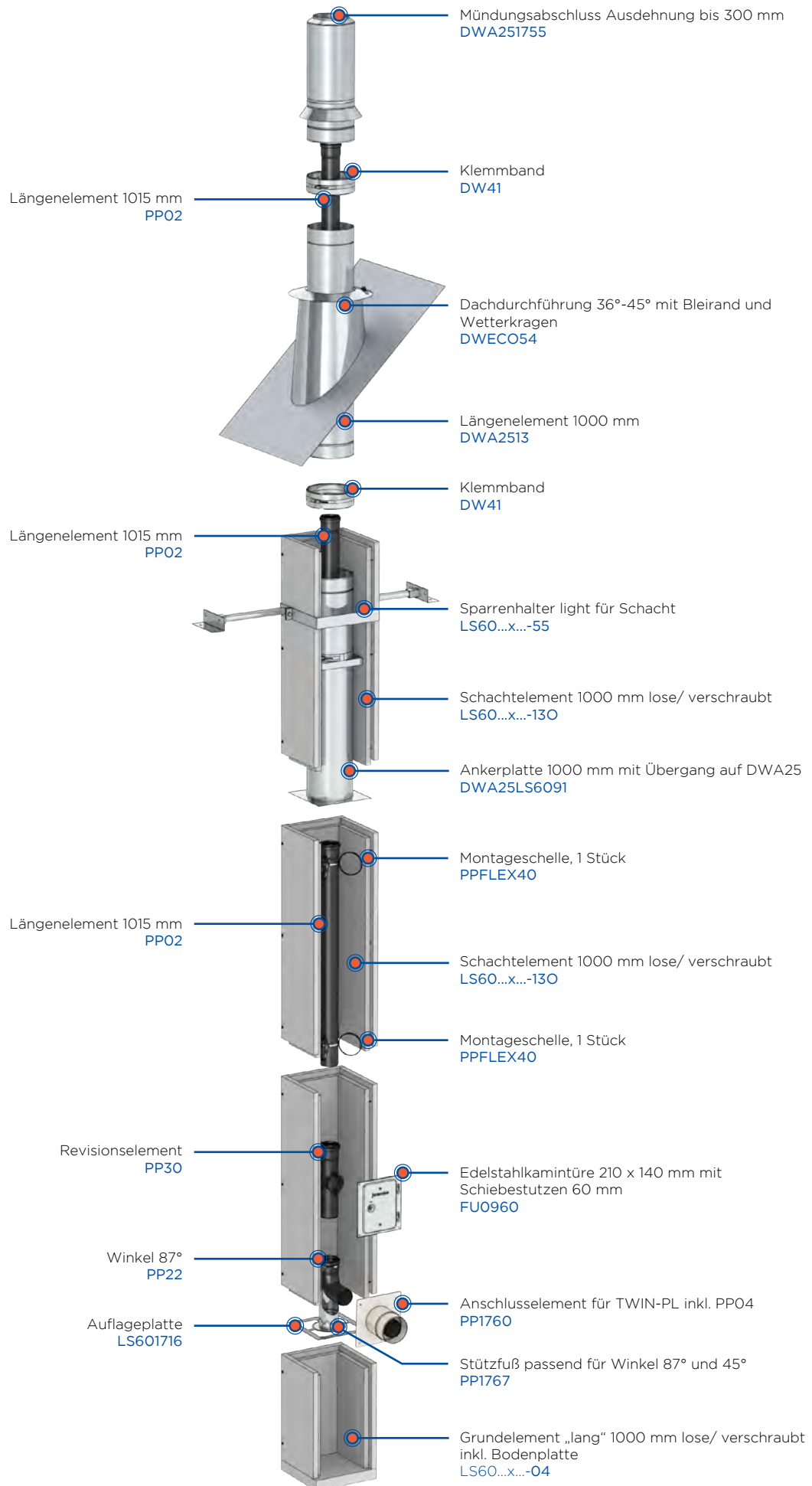



System FURADO PAKET 3

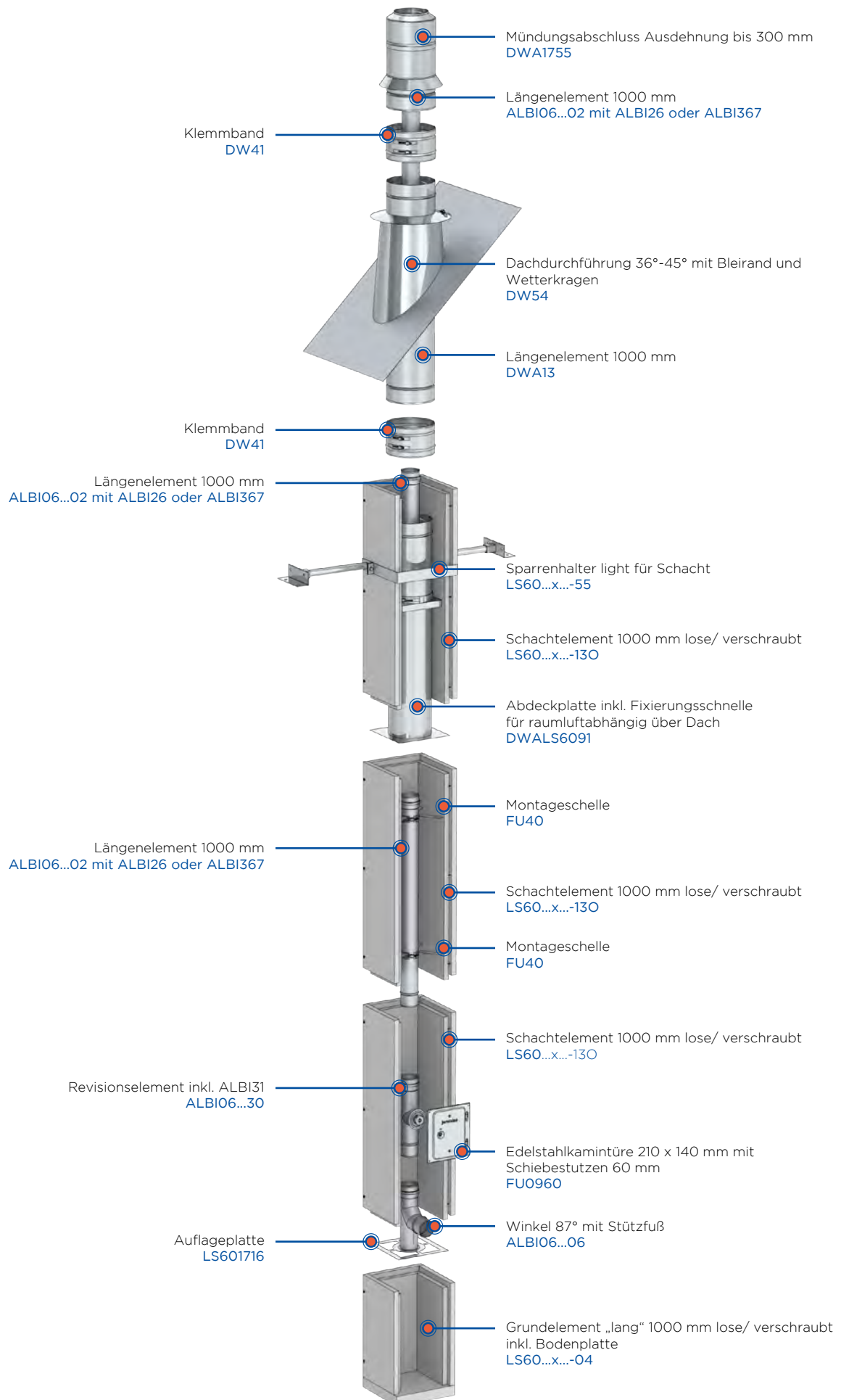



Brandschutzdurchführung LUX-NOVA

BESCHREIBUNG

Variabel kürzbare Wand-, Decken- und Dachdurchführung für die Durchführung von Schornsteinen, Abgasleitungen und Verbindungsstücken

Variante 1: mit Rohrausschnitt
Variante 2: ohne Rohrausschnitt

MATERIAL

Gehäuse aus dauertemperaturbeständigem Brandschutzmaterial

NENNDURCHMESSER (DN)

Bis DN 250 mm

EINBAUMAßE

430 x 430 mm, 480 x 480 mm (Maß B),
Länge bis 496 mm (Maß A)
Bis 530 x 530 mm (nur LUX-NOVA-Variante 2)
Länge bis 496 mm (Maß A)

WANDSTÄRKE

der zu durchdringenden Wand, Decke oder Dach:
bis max. 496 mm

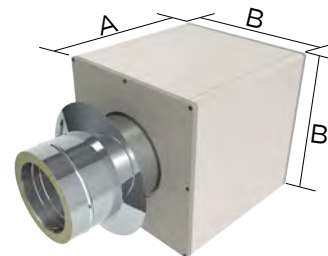

EIGENSCHAFTEN

- Nur 140 mm Abstand vom Innenrohr zu brennbaren Bauteilen
- Schneller und einfacher Einbau
- Auch für den nachträglichen Einbau auf der Baustelle geeignet
- Mit jeder Systemabgasanlage (EW, DW) und jedem Ofenrohr bestückbar
- Geeignet für Passiv- und Niedrigenergiehäuser mit speziellem Adaptergummi für Dampfsperre (Blower-Door-Test-fähig)
- Kompakte Fertiglösung
- Industriell gefertigt mit gleichbleibender Brandschutzqualität
- Individuelle Wandstärken und Dachneigungen realisierbar
- Länge vor Ort anpassbar
- Einfache und sichere Verbindung mit dem Baukörper durch stabile Außenhülle

ANWENDUNG

- Durchführung von Rauchrohren durch Wände aus brennbaren Baustoffen
- Erfüllt die Anforderungen aus Feuerungsverordnungen der Bundesländer sowie aus DIN V 18160-1
- Zugelassen für Rauchrohre von Abgasanlagen oder Schornsteine bis Temperaturklassifizierung T400
- Verwendung für Rohrdurchführungen in Innen- und Außenwänden
- Wesentliche Reduzierung der seitlichen Abstandsmaße für Rohrdurchführungen gegenüber FeuVO

ZULASSUNGSNUMMER

Z - 7.4 - 3487

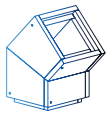

WANDDURCHFÜHRUNGEN / DACHDURCHFÜHRUNGEN 0°

	DN Ø Rauchrohr in mm	Bauteillänge in mm Maß A	Außenabmessungen in mm Maße B	EW Rohrausschnitt in mm
LUX-NOVA-GP-EW12Ø	130	120	430x430	140
LUX-NOVA-GP-EW24Ø	130	240	430x430	140
LUX-NOVA-GP-EW36Ø	130	360	430x430	140
LUX-NOVA-GP-EW40Ø	130	400	430x430	140
LUX-NOVA-GP-EW50Ø	130	496	430x430	140
LUX-NOVA-GP-EW12Ø	150	120	430x430	160
LUX-NOVA-GP-EW24Ø	150	240	430x430	160
LUX-NOVA-GP-EW36Ø	150	360	430x430	160
LUX-NOVA-GP-EW40Ø	150	400	430x430	160
LUX-NOVA-GP-EW50Ø	150	496	430x430	160
LUX-NOVA-GP-EW36Ø	160	360	480x480	170
LUX-NOVA-GP-EW40Ø	160	400	480x480	170
LUX-NOVA-GP-EW50Ø	160	496	480x480	170
LUX-NOVA-GP-EW12Ø	180	120	480x480	190
LUX-NOVA-GP-EW24Ø	180	240	480x480	190
LUX-NOVA-GP-EW36Ø	180	360	480x480	190
LUX-NOVA-GP-EW40Ø	180	400	480x480	190
LUX-NOVA-GP-EW50Ø	180	496	480x480	190
LUX-NOVA-GP-EW12Ø	200	120	480x480	210
LUX-NOVA-GP-EW24Ø	200	240	480x480	210
LUX-NOVA-GP-EW36Ø	200	360	480x480	210
LUX-NOVA-GP-EW40Ø	200	400	480x480	210
LUX-NOVA-GP-EW50Ø	200	496	480x480	210

	DN Ø Rauchrohr in mm	Bauteillänge in mm Maß A	Außenabmessungen in mm Maße B	DW Rohrausschnitt in mm
LUX-NOVA-GP-DW12Ø	130	120	430x430	210
LUX-NOVA-GP-DW24Ø	130	240	430x430	210
LUX-NOVA-GP-DW36Ø	130	360	430x430	210
LUX-NOVA-GP-DW40Ø	130	400	430x430	210
LUX-NOVA-GP-DW50Ø	130	496	430x430	210
LUX-NOVA-GP-DW12Ø	150	120	430x430	230
LUX-NOVA-GP-DW24Ø	150	240	430x430	230
LUX-NOVA-GP-DW36Ø	150	360	430x430	230
LUX-NOVA-GP-DW40Ø	150	400	430x430	230
LUX-NOVA-GP-DW50Ø	150	496	430x430	230
LUX-NOVA-GP-DW36Ø	160	360	480x480	240
LUX-NOVA-GP-DW40Ø	160	400	480x480	240
LUX-NOVA-GP-DW50Ø	160	496	480x480	240
LUX-NOVA-GP-DW12Ø	180	120	480x480	260
LUX-NOVA-GP-DW24Ø	180	240	480x480	260
LUX-NOVA-GP-DW36Ø	180	360	480x480	260
LUX-NOVA-GP-DW40Ø	180	400	480x480	260
LUX-NOVA-GP-DW50Ø	180	496	480x480	260
LUX-NOVA-GP-DW12Ø	200	120	480x480	280
LUX-NOVA-GP-DW24Ø	200	240	480x480	280
LUX-NOVA-GP-DW36Ø	200	360	480x480	280
LUX-NOVA-GP-DW40Ø	200	400	480x480	280
LUX-NOVA-GP-DW50Ø	200	496	480x480	280

*1 Für einwandige Rohre bitte immer Dämmschale FU39-25 mitbestellen!

- Bitte beachten Sie, Kleber L69-1 wird immer mitgeliefert.
- LUX-NOVA inkl. Dämmschale ist auch als SET erhältlich. Bestellcode: LUX-NOVA-GP-EW...-SET

FACT-BOX LUX-NOVA Variante 1

- Schneller und einfacher Einbau
- Auch für den nachträglichen Einbau auf der Baustelle geeignet
- Mit jeder Abgasanlage verwendbar (Edelstahl einwandig und doppelwandig, Ofenrohre)
- Geprüft und zugelassen max. Einbaulänge 496 mm
- Individuelle Wandstärken realisierbar
- Länge vor Ort kürzbar bis 72 mm
- Einfache und sichere Verbindung mit dem Baukörper durch stabile Außenhülle
- Alle Durchführungen sind bereits vorgrundiert, um die Dampfsperrenfolie mittels einer Dichtmanschette anbringen zu können
- Der Wechsel von doppelwandig auf einwandig kann innerhalb der Durchführung stattfinden oder mit DW-Längenelement mit integriertem Wandfutter
- Individuelle Maßenfertigung mit Längenanpassung und Rohrausschnitt kann nach Kundenwunsch fix und fertig vorkonfektioniert geliefert werden (siehe Zubehörtabelle)

ZUBEHÖR

LUX-NOVA1551	Aufpreis Zuschnitt auf Wunschlänge
LUX-NOVAPLEW130	Anschlussplatte 630x630mm passend für Wanddurchführung 430x430mm mit Lochausschnitt, Wandstärke 12mm
LUX-NOVAPLEW150	Anschlussplatte 630x630mm passend für Wanddurchführung 430x430mm mit Lochausschnitt, Wandstärke 12mm
LUX-NOVAPLEW160	Anschlussplatte 680x680mm passend für Wanddurchführung 480x480mm mit Lochausschnitt, Wandstärke 12mm
LUX-NOVAPLEW180	Anschlussplatte 680x680mm passend für Wanddurchführung 480x480mm mit Lochausschnitt, Wandstärke 12mm
LUX-NOVAPLEW200	Anschlussplatte 680x680mm passend für Wanddurchführung 480x480mm mit Lochausschnitt, Wandstärke 12mm
LUX-NOVAPLDW130	Anschlussplatte 630x630mm passend für Wanddurchführung 430x430mm mit Lochausschnitt, Wandstärke 12mm
LUX-NOVAPLDW150	Anschlussplatte 630x630mm passend für Wanddurchführung 430x430mm mit Lochausschnitt, Wandstärke 12mm
LUX-NOVAPLDW160	Anschlussplatte 680x680mm passend für Wanddurchführung 480x480mm mit Lochausschnitt, Wandstärke 12mm
LUX-NOVAPLDW180	Anschlussplatte 680x680mm passend für Wanddurchführung 480x480mm mit Lochausschnitt, Wandstärke 12mm
LUX-NOVAPLDW200	Anschlussplatte 680x680mm passend für Wanddurchführung 480x480mm mit Lochausschnitt, Wandstärke 12mm
LUX-NOVA1556.01	Spezialdichtung 0-22° 430x430mm Set inkl. Silikondichtung
LUX-NOVA1556.02	Spezialdichtung 0-22° 480x480mm Set inkl. Silikondichtung
LUX-NOVAABS1050X1050	Strahlungsschutzplatte 1050x1050x25mm für brennbare Wand
LS69-1	Kleber (Schlauch 1000g)

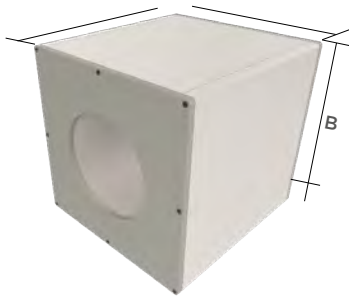

Beispiel:
LUX-NOVA mit Ø Rohrausschnitt
140 mm bei EW oder
210 mm bei DW



Zubehör: Optional kann die
Wanddurchführung mit Anschluss-
platte für einfachere Anbindung der
bauseitigen Dampfsperre und/ oder
der Spezialdichtung und Befesti-
gung an der Wand bestellt werden

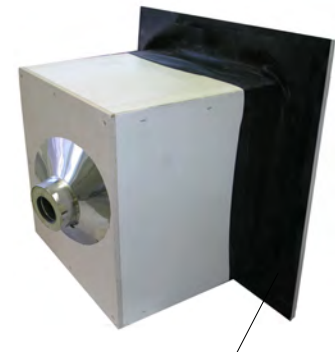

Zubehör: Spezialdichtung für An-
bindung an bestehende Dampf-
sperre oder in Kombination mit
Anschlussplatte

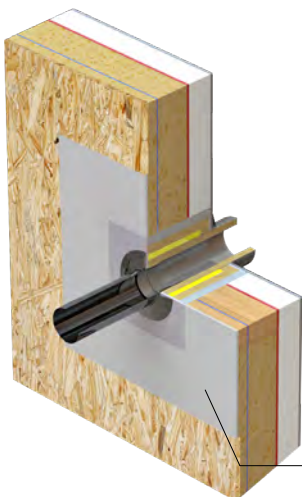

Zubehör: Strahlungsschutzplatte für
brennbare Wand

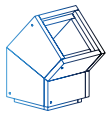

WANDDURCHFÜHRUNGEN / DACHDURCHFÜHRUNGEN 0°

	DN Ø Rauchrohr in mm	Bauteillänge in mm Maß A	Außenabmessungen in mm Maße B
LUX-NOVA-GP-200.1	bis 150	200	430x430
LUX-NOVA-GP-400.1	bis 150	400	430x430
LUX-NOVA-GP-500.1	bis 150	500	430x430
LUX-NOVA-GP-200.2	160-200	200	480x480
LUX-NOVA-GP-400.2	160-200	400	480x480
LUX-NOVA-GP-500.2	160-200	500	480x480
LUX-NOVA-GP-200.3	225-250	200	530x530
LUX-NOVA-GP-400.3	225-250	400	530x530
LUX-NOVA-GP-500.3	225-250	500	530x530

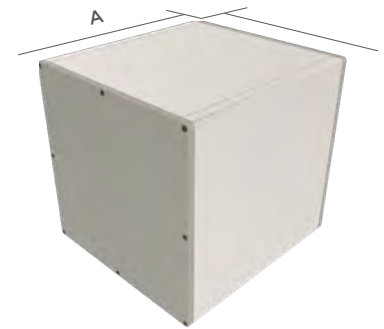

LUX-NOVA ohne Rohrausschnitt

ZUBEHÖR

LUX-NOVA1551	Aufpreis Zuschnitt auf Wunschlänge
LUX-NOVA1552	Aufpreis beidseitiger Ausschnitt rund
LUX-NOVAPL430	Anschlussplatte 630x630mm passend für Wanddurchführung OHNE Lochausschnitt, Wandstärke 12mm
LUX-NOVAPL480	Anschlussplatte 680x680mm passend für Wanddurchführung OHNE Lochausschnitt, Wandstärke 12mm
LUX-NOVAPL530	Anschlussplatte 730x730mm passend für Wanddurchführung OHNE Lochausschnitt, Wandstärke 12mm
LUX-NOVA1556.01	Spezialdichtung 0-22° 430x430mm Set inkl. Silikondichtung
LUX-NOVA1556.02	Spezialdichtung 0-22° 480x480mm Set inkl. Silikondichtung
LUX-NOVA1556.03	Spezialdichtung 0-22° 530x530mm Set inkl. Silikondichtung
LUX-NOVAAB-S1050X1050	Strahlungsschutzplatte 1050x1050x25mm für brennbare Wand
LS69-1	Kleber (Schlauch 1000g)

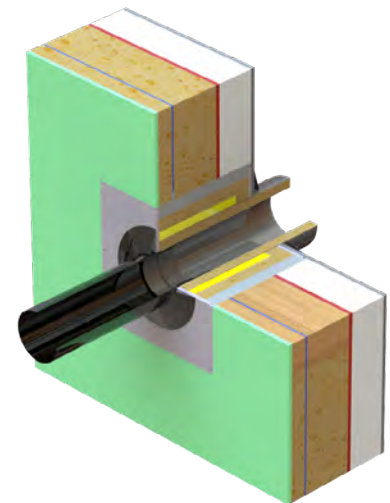

Spezialdichtung für die Dampfsperre

Beim Einbau in ein Niedrigenergie-, Passiv- oder Holzständerfertighaus ist ein Anschluss der Brandschutzdurchführung an die Dampfsperrenfolie nötig.

Je nach Außenmaß der Durchführung bieten wir hierzu Spezialdichtungen in unterschiedlichen Größen als Zubehör an. Diese werden zusammen mit einem geeigneten Silikonkleber geliefert. Zusammen mit der optional erhältlichen Anschlussplatte kann eine saubere bauseitige Abdichtung erstellt werden, um die Anforderungen des Blower-Door-Tests zu erfüllen.

FACT-BOX LUX-NOVA Variante 2

- Lochausschnitte in der gewünschten Größe können vor Ort hergestellt werden
- für verschiedene Durchmesser verwendbar, dadurch geringe Lagerhaltung nötig
- Der Lochausschnitt kann aus der Mitte der Wanddurchführung verlegt werden, sofern sichergestellt ist, dass an keiner Stelle 140 mm Abstand vom Abgasführenden Innenrohr zum brennbaren Bauteil bzw. zum Außenmaß Wanddurchführung unterschritten wird (siehe „die passende Größe“)
- Einbau als Blind-Wanddurchführung für späteren Anschluss möglich
- Schneller und einfacher Einbau
- Auch für den nachträglichen Einbau auf der Baustelle geeignet
- Für verschiedene Abgasanlagen verwendbar (Edelstahl einwandig und doppelwandig, Ofenrohre)
- Geprüft und zugelassen für eine max. Einbaulänge von 496 mm
- Individuelle Wandstärken und Dachneigungen realisierbar (siehe Zubehörtabelle)
- Länge vor Ort anpassbar
- Einfache und sichere Verbindung mit dem Baukörper durch stabile Außenhülle
- Alle Durchführungen sind bereits vorgrundiert, um die Dampfsperrenfolie mittels einer Dichtmanschette anbringen zu können
- Der Wechsel von doppelwandig auf einwandig kann innerhalb der Durchführung stattfinden oder mit DW-Längenelement mit integriertem Wandfutter
- Individuelle Maßanfertigungen mit Längenanpassung, Rohrausschnitten und Schrägschnitten können nach Kundenwunsch fix und fertig vorkonfektioniert geliefert werden (siehe Zubehörtabelle)

DACHDURCHFÜHRUNG FÜR SCHRÄGDACH

	DN Ø Rauchrohr in mm	Bauteillänge in mm Maß A	Außenabmessungen in mm Maße B
LUX-NOVA-GP-600.1	bis 150	600	430x430
LUX-NOVA-GP-1000.1	bis 150	1000	430x430
LUX-NOVA-GP-600.2	160-200	600	480x480
LUX-NOVA-GP-1000.2	160-200	1000	480x480
LUX-NOVA-GP-600.3	*1 225-250	600	530x530
LUX-NOVA-GP-1000.3	*1 225-250	1000	530x530

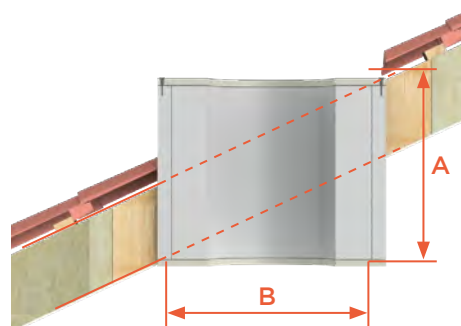
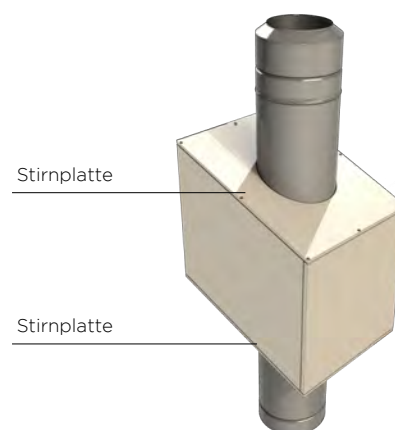

ZUBEHÖR

LUX-NOVA1553	Aufpreis für Schrägschnitt bis 45°
LUX-NOVA1554	Aufpreis für Schrägschnitt über 45°
LUX-NOVA1555	Aufpreis für beidseitigen Ausschnitt elliptisch
LUX-NOVA1556.01	Spezialdichtung 0-22° 430x430mm Set inkl. Silikondichtung
LUX-NOVA1556.02	Spezialdichtung 0-22° 480x480mm Set inkl. Silikondichtung
LUX-NOVA1556.03	Spezialdichtung 0-22° 530x530mm Set inkl. Silikondichtung
LUX-NOVA1557.01	Spezialdichtung 23-45° Set inkl. Silikondichtung
LUX-NOVA1557.02	Spezialdichtung 23-45° Set inkl. Silikondichtung
LUX-NOVA1557.03	Spezialdichtung 23-45° Set inkl. Silikondichtung

SPEZIALFALL SCHRÄGDACH

Bei der Abgasführung durch ein Schrägdach ist die Dachneigung bei der Auswahl der passenden Brandschutzdurchführung zu berücksichtigen. Je größer die Dachneigung, desto größer ist die benötigte Länge (Maß A) der LUX-NOVA. Den entsprechenden Schrägschnitt wie auch den elliptischen Rohrausschnitt muss als Zusatzleistung bei uns in Auftrag gegeben werden.

Berechnung der benötigten Bauteillänge:
 $A = (\text{Außenbreite } B \times \tan \text{Dachneigung}) +$
 (lotrechte Bauteiltiefe $C / \sin(90^\circ\text{-Dachneigung})$)

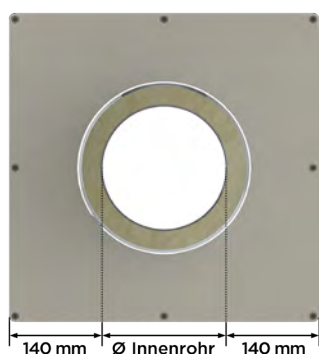

DIE PASSENDE GRÖSSE

Bei unseren Brandschutzdurchführungen beträgt der Mindestabstand des abgasführenden Rohres zu brennbaren Bauteilen 140 mm. Bei zentral angebrachtem Rohrausschnitt ergeben sich die benötigten Außenmaße der Brandschutzdurchführung somit aus der Rechnung Rohrdurchmesser + 280 mm. Bei exzentrischem Rohrausschnitt ist die Abweichung vom Mittelpunkt entsprechend hinzuzurechnen. Auf keiner Seite dürfen 140 mm unterschritten werden. Bitte beachten Sie, dass die Mindestabstände nur für den brennbaren Wandaufbau bzw. die brennbaren Bauteile in der Wand gelten. Die Wandverkleidungen müssen min. der Anlage 2 - Pos. 1 der Zulassung Z - 7.4 - 3487 entsprechen.

*1 Bitte Lieferzeit gesondert anfragen.

- Bitte beachten Sie, Kleber L69-1 wird immer mitgeliefert.
- LUX-NOVA inkl. Dämmschale ist auch als SET erhältlich. Bestellcode: LUX-NOVA-GP-EW...-SET



Brandschutzdurchführung LUX-ECO

BESCHREIBUNG

Preiswerte Wand-, Decken- und Dachdurchführung für gedämmte Abgasanlagen

MATERIAL

Rohrschale aus nicht brennbarem Glasfaserdämmstoff Variotherm

NENNDURCHMESSER (DN)

Bis max DN 250 mm

LÄNGEN

500 mm oder 1000 mm, kürzbar auf die gewünschte Einbaulänge

WANDSTÄRKE

Bis max. 360 mm

DECKENSTÄRKE

Bis max. 500 mm



EIGENSCHAFTEN

- Zugelassen für die Durchführung von gedämmten Verbindungsstücken, Abgasleitungen oder Schornsteinen
- Max. Abgastemperatur der angeschlossenen Feuerstätten 400 °C (T400)
- Wesentliche Reduzierung der seitlichen Abstandsmaße für Rauchrohrdurchführungen gegenüber FeuVo
- Besonders praktikabel bei Durchführung von Schrägdächern und Anordnung in Außendämmungen an Gebäuden

BESONDERHEITEN

- Nur 125 mm Abstand vom Innenrohr zu brennbaren Bauteilen
- Max. Länge bei Verwendung als Wanddurchführung \leq 360 mm
- Max. Länge bei Verwendung als Decken- oder Dachdurchführung \leq 500 mm
- Wand-, Decken-, Dachdurchführung ist auf die gewünschte Länge kürzbar
- Bitte beachten Sie die Angaben in der Zulassung

ZULASSUNGSNUMMER

Z - 7.4 - 3469
(für Wände bis max. 360 mm, für Decken und Dächer max. 500 mm)

Artikelbeschreibung	DN Ø gedämmte Abgasanlage in mm	Bohrung der LUX-ECO in mm	Einbaumaß (Außen-Ø Wand-, Decken-, Dachdurchführung)
LUX-ECO50 Wand-, Decken-, Dachdurchführung 500 mm	130	210	380
LUX-ECO100 Wand-, Decken-, Dachdurchführung 1000 mm	130	210	380
LUX-ECO50 Wand-, Decken-, Dachdurchführung 500 mm	150	230	400
LUX-ECO100 Wand-, Decken-, Dachdurchführung 1000 mm	150	230	400
LUX-ECO50 Wand-, Decken-, Dachdurchführung 500 mm	180	260	430
LUX-ECO100 Wand-, Decken-, Dachdurchführung 1000 mm	180	260	430
LUX-ECO50 Wand-, Decken-, Dachdurchführung 500 mm	200	280	450
LUX-ECO100 Wand-, Decken-, Dachdurchführung 1000 mm	200	280	450
LUX-ECO50 Wand-, Decken-, Dachdurchführung 500 mm	250	330	500
LUX-ECO100 Wand-, Decken-, Dachdurchführung 1000 mm	250	330	500

Wand-, Decken-, Dachdurchführung 500mm mit 1 Brandschutzplatte und -kleber

Wand-, Decken-, Dachdurchführung 1000mm mit 2 Brandschutzplatten 1 Kleber

Brandschutzplatte Vermiculit (615x615mm) 20mm Wandstärke

Brandschutzplatte Vermiculit (1050x1050mm) 20mm Wandstärke

Brandschutzkleber (850g Beutel)

Multifunktionsmesser zum Kürzen der Wand-, Decken-, Dachdurchführung LUX-ECO

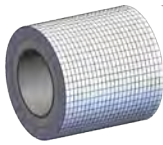
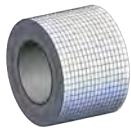

LUX-ECO500

LUX-ECO1000

LUX-ECOABS0615X0615

LUX-ECOABS1050X1050

LUX-BSK1

LUXHRC

Einbau in Außenwanddämmung:

Einbau in brennbare Wand

Einbau in Dach / Schrägdach

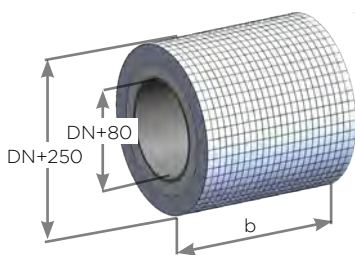

b = max. Einbaulänge (siehe Darstellungen rechts)

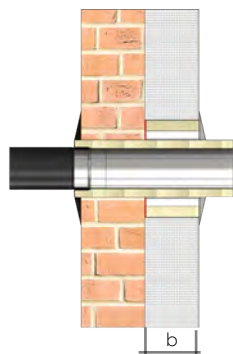

Bauteiltiefe $b \leq 180$ mm

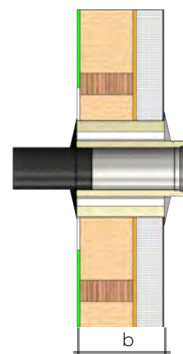

Bauteiltiefe $b \leq 360$ mm

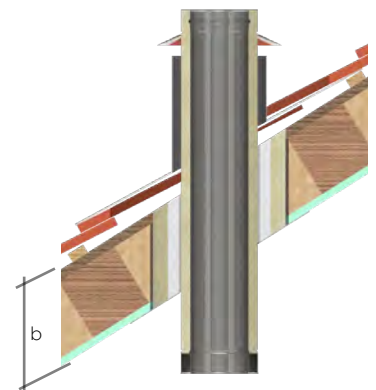

Lotrechte Bauteiltiefe $b \leq 500$ mm

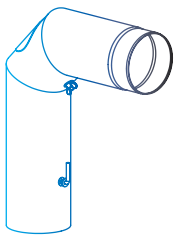

OFENROHRE

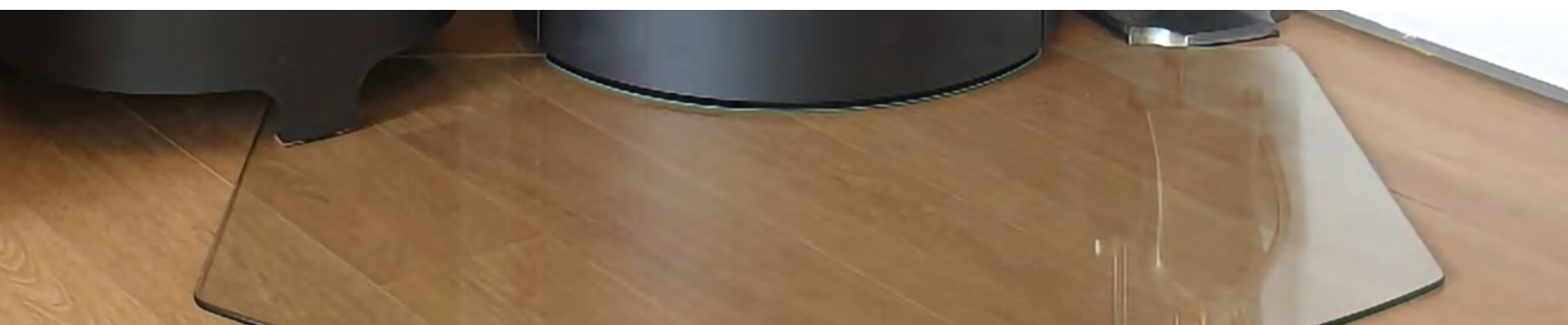

Überblick OFENROHRE

Jeremias Verbindungsleitungen für Kaminöfen sind in unterschiedlichen Ausführungen erhältlich.

Neben der Standard-Ausführung FERRO-LUX bieten wir Ihnen mit ISO-LINE eine gedämmte Variante, die den erforderlichen Abstand zu brennbaren Bauteilen minimiert sowie mit der kondensatsäurebeständigen und feuchteunempfindlichen PELLET-LINE eine für Pelletöfen optimierte Lösung.

DIE OFENROHR-SYSTEME VON JEREMIAS ZEICHNEN SICH AUS DURCH:

- CE-Zertifizierung
- Einfache Montage durch passgenaue Elemente und Steckverbindungen
- Kein Schweißen auf der Baustelle nötig
- Unter WIG schutzgasgeschweißte und passivierte Längsnähte für höchstmögliche Korrosionssicherheit
- Kondensat- und gasdicht
- Pellet-Verbindungsleitung: Verwendung hochwertiger Dichtungsmaterialien für hohe Lebensdauer

MATERIALSTÄRKE

- 0,4 mm
- 0,6 mm
- 2,0 mm

WARENRÜCKNAHME

- Unbeschädigte und verpackte Ware nehmen wir bis zu Ø 150 mm zurück
- Eine Warenrücknahme ist nur mit Rücklieferungsschein möglich
- Bei Ofenrohr-Systemen berechnen wir eine Rücknahmegebühr von 20%
- Von der **Rücknahme ausgeschlossen** sind:
 - Sonderanfertigungen
 - Farbe braun, schwarz metallic, gussgrau hell, Sonderfarben
 - ISO-LINE Ø 130 mm, Ø 150 mm, gebürstet
 - Zuluftsysteme

Alle Preise verstehen sich zzgl. der gesetzlichen MwSt.
Irrtümer und technische Änderungen vorbehalten.
Es gelten unsere Allgemeinen Geschäftsbedingungen

System	Öl	Gas	FB	Einsatz-temp.	Material	Wandstärke	WIG	Druck	Zertifizierung	Klassifizierungen
FERRO-LUX			✓	≤ 600 °C	Stahlblech DC01 (St12)	2,0 mm	✓	N1	0036 CPR 9174 017	T600 - N1 - D - Vm - L01200 - G400 ¹ ¹ mit Strahlungsschutz
ISO-LINE			✓	≤ 450 °C	1.4404 / 1.4301	innen: 0,6 mm außen: 0,6 mm	✓	N1	0036 CPR 9174 038	T450 - N1 - D - V3 - L50060 - G200M
PELLET-LINE			✓	≤ 200 °C	1.4404	0,4 mm	✓	P1 200 Pa	0036 CPR 9174 072	T200 - N1 - D - V2 - L50040 - G400M T200 - P1 - W - V2 - L50040 - O50M



System FERRO-LUX

BESCHREIBUNG

Verbindungsleitung aus Stahlblech für den Anschluss an Kaminöfen und Einsatz im Wohn- und Sichtbereich, trockene Betriebsweise.

MATERIAL

Stahlblech DC01 (St12)

OBERFLÄCHE

Hitzefeste Senothermlackbeschichtung

Farben:

Schwarz 702.284 oder
Gussgrau 702.288

Auf Anfrage:

Schwarz-metallic 702.310,
Gussgrau hell 800.820

WANDSTÄRKE

2,0 mm

INNENDURCHMESSER

120 - 200 mm, weitere auf Anfrage

VERBINDUNG

Steckverbindung durch eingezogene Steckenden
Abweichungen entnehmen Sie bitte dem jeweiligen Code.

BESTELLCODE

Der Artikelcode für Ihre Bestellung ergibt sich aus: System + Artikelcode + Ø (Bsp: FERRO1416120)

Bei abweichenden Farbwünschen verwenden Sie bitte statt der FERRO1.../FERRO-E1.../FERRO-R1... (Schwarz) folgende Artikelcodes:

FERRO2.../FERRO-E2.../FERRO-R2... Schwarz metallic

FERRO4.../FERRO-E4.../FERRO-R4... Gussgrau hell

FERRO3.../FERRO-E3.../FERRO-R3... Gussgrau

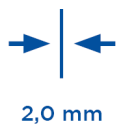

EINSATZBEREICHE

- Regelfeuerstätten für Festbrennstoffe
(naturbelassenes Holz, Koks, Torf, Kohle*)

- Kaminöfen

* ausgenommen Anthrazitkohle aus Ibbenbüren

CE-ZERTIFIKATSNUMMER

0036 CPR 9174 017

CE-KLASSIFIZIERUNG NACH DIN EN 1856 - 2

T600 - N1 - D - Vm - L01200 - G400¹

¹ mit Strahlungsschutz

Winkelrohr
(Schenkellänge
450/700mm) mit
Tür, Drosselklappe,
Wandrosette und
Wandfutter (Set)



FERRO1416Ø

Winkelrohr
(Schenkellänge
450/700mm) mit Tür
und Drosselklappe



FERRO1415Ø

Vollformbogenrohr
(Schenkellänge
500/700mm) Tür,
Drosselklappe,
Wandrosette und
Wandfutter (Set)



FERRO1417Ø

Kniewinkelrohr mit
Tür und Drosselklap-
pe (Schenkellänge
400/600mm)



FERRO1469Ø

Längenelement
1000mm



FERRO1401Ø

Längenelement
750mm



FERRO1402Ø

Längenelement
500mm



FERRO1403Ø

Längenelement
330mm



FERRO1404Ø

Längenelement
250mm



FERRO1405Ø

Längenelement
150mm



FERRO1406Ø

Längenelement
1000mm mit Dros-
selklappe, Kondens-
sating und Tür (mit
Einzug)



FERRO1450Ø

Längenelement
1000mm mit Dros-
selklappe, Kondens-
sating und Tür (ohne
Einzug)



FERRO1450-1Ø

Längenelement
1000mm mit Dros-
selklappe, Kondens-
sating, Kugelfang und
Tür (ohne Einzug)



FERRO12158-1Ø

Längenelement
500mm mit Drossel-
klappe und Tür (mit
Einzug)



FERRO1451Ø

Längenelement
500mm mit Drossel-
klappe und Tür (ohne
Einzug)



FERRO1451-1Ø

Längenelement
300mm mit Drossel-
klappe



FERRO1418Ø

Längenelement
300mm mit Drossel-
klappe und Tür



FERRO1464Ø

Längenelement
150mm mit Kondens-
sating (mit Einzug)



FERRO1465Ø

Längenelement
150mm mit Kondens-
sating (ohne Einzug)



FERRO1465-1Ø

Winkel 15° mit Tür



FERRO1460Ø

Winkel 30° mit Tür



FERRO1461Ø

Winkel 45° mit Tür



FERRO1409Ø

Winkel 90° mit Tür



FERRO1407Ø

Winkel drehbar
0-90°, 3-teilig mit Tür
„Basic“



FERRO1431Ø

Winkel 15° ohne Tür



FERRO1412Ø

Winkel 30° ohne Tür



FERRO1411Ø

Winkel 45° ohne Tür



FERRO1410Ø

Winkel 60° ohne Tür



FERRO1408Ø



System FERRO-LUX



Winkel 90° ohne Tür

Vollformbogen 45° mit Tür

Vollformbogen 90° mit Tür

Winkel drehbar 0-90°, 3-teilig mit Tür

Winkel drehbar 0-90°, 3-teilig mit Drosselklappe und Tür

Winkel drehbar 0-90°, 3-teilig ohne Tür

Winkel drehbar 0-90°, 4-teilig, 2 Türen



FERRO14540



FERRO14450



FERRO14460



FERRO117580



FERRO117690



FERRO117710



FERRO117590

Winkel drehbar 0-90°, 4-teilig, ohne Tür

Wandfutter DC01 Stahl doppelt 100mm unlackiert

Wandfutter DC01 Stahl doppelt 200mm unlackiert

Wandfutter mit Zentrierfedern und Wandrosette 55mm

Wandrosette 55mm

Wandrosette groß 85mm

Eckwandfutter 90° mit Blende lose, Ecke innen



FERRO117700



FERRO04130



FERRO004140



FERRO19210



FERRO14220



FERRO14230



FU14420

Rgr. EW

Eckwandfutter 270° mit Blende lose, Ecke außen

Steckverbinder, DC01 Stahl unlackiert

Rußtopf klappbar

FERRO Senotherm Spraydose schwarz

FERRO Senotherm Spraydose schwarz metallic

FERRO Senotherm Spraydose gussgrau



FU14430

Rgr. EW



FERRO04430



FERRO14530



ZUAC22780

Rgr. ZUAC



FERROSP-1

€ NETTO



FERROSP-2

€ NETTO



FERROSP-3

€ NETTO

FERRO Senotherm Spraydose gussgrau hell

Strahlungsschutz l=1000mm

Strahlungsschutz l=750mm

Strahlungsschutz l=500mm

Strahlungsschutz l=250mm

Strahlungsschutz Bogen 90° stehend

Strahlungsschutz Bogen 90° liegend



FERROSP-4

€ NETTO



FERRO19610



FERRO19600



FERRO14830



FERRO19590



FERRO14970



FERRO14980

Erweiterung

Reduzierung



FERRO-E100



FERRO-R10

BESCHREIBUNG

Doppelwandige Verbindungsleitung aus Edelstahl für den Anschluss an Kaminöfen und Einsatz im Wohn- und Sichtbereich, trockene Betriebsweise.

MATERIAL

1.4404 (316L) / 1.4301 (304)

OBERFLÄCHE

Hitzefeste Senothermlackbeschichtung

Edelstahl gebürstet
Schwarz 702.284
Gussgrau 702.288

WANDSTÄRKE

Innen/Außen je 0,6 mm

INNENDURCHMESSER

130 mm und 150 mm

DÄMMUNG

Keramische Dämmung mit 15 mm Dicke

VERBINDUNG

Steckverbindung durch eingezogene Steckenden

BESTELLCODE

Der Artikelcode für Ihre Bestellung ergibt sich aus:
System + Artikelcode + Ø (Bsp: 15-ISO460130)

Bei abweichendem Farbwunsch verwenden Sie bitte statt
15-ISO (schwarz) den Artikelcode 25-ISO (gussgrau)

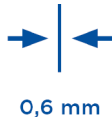

EIGENSCHAFTEN

- Reduzierung des Abstandes zu brennbaren Bauteilen von 400 mm auf 200 mm (im Vergleich zu normalen Ofenrohren)

EINSATZBEREICHE

- Regelfeuerstätten für Festbrennstoffe (naturbelassenes Holz, Koks, Torf, Kohle*)
 - Kaminöfen
- * ausgenommen Anthrazitkohle aus Ibbenbüren

CE-ZERTIFIKATSNUMMER

0036 CPR 9174 038

CE-KLASSIFIZIERUNG NACH DIN EN 1856 - 2

T450 - N1 - D - V3 - L50060 - G200M



System ISO-LINE SCHWARZ

Winkel 15° mit Tür Winkel 30° mit Tür Winkel 45° mit Tür Winkel 90° mit Tür Winkel 15° ohne Tür Winkel 30° ohne Tür Winkel 45° ohne Tür



Winkel 90° ohne Tür Winkelrohr (Schenkellänge 500/700mm) mit Tür und Drosselklappe
Winkelrohr-SET Winkelrohr mit Tür und Drosselklappe, Wetterkragen und Wandfutter (Schenkellänge 500/700mm)
 Längenelement 1000mm Längenelement 750mm



Längenelement 500mm Längenelement 330mm Längenelement 250mm Längenelement 150mm
 Längenelement 1000mm mit Drosselklappe und Tür (mit Einzug) Längenelement 500mm mit Drosselklappe und Tür (mit Einzug) Längenelement 300mm mit Drosselklappe



Längenelement 150mm mit Kondensatring (mit Einzug) Übergang von Kaminofen auf ISO-LINE
 Übergang von ISO-LINE auf EW (Wandfutter) Wandhalter bis 250mm, einstrebig
 Wandrosette 55mm Wandrosette groß 85mm



ISO-LINE



System ISO-LINE GEBÜRSTET



Winkel 15° mit Tür Winkel 30° mit Tür Winkel 45° mit Tür Winkel 90° mit Tür Winkel 15° ohne Tür Winkel 30° ohne Tür Winkel 45° ohne Tür



350-ISO4600



350-ISO4610



350-ISO4090



350-ISO0190



350-ISO0160



350-ISO0170



350-ISO0180

Winkel 90° ohne Tür

Winkelrohr
(Schenkellänge
500/700mm) mit Tür
und Drosselklappe

Winkelrohr-SET
Winkelrohr mit Tür und Drosselklappe, Wetterkragen und
Wandfutter (Schenkellänge 500/700mm)

Längenelement
1000mm

Längenelement
750mm



350-ISO0600



350-ISO4150



350-ISO4990



350-ISO0130



350-ISO4020

Längenelement
500mm

Längenelement
330mm

Längenelement
250mm

Längenelement
150mm

Längenelement
1000mm mit Drossel-
klappe und Tür (mit
Einzug)

Längenelement
500mm mit Drossel-
klappe und Tür (mit
Einzug)

Längenelement
300mm mit Drossel-
klappe



350-ISO0140



350-ISO2220



350-ISO0150



350-ISO2240



350-ISO4500



350-ISO4510



350-ISO4180

Längenelement
130mm mit Kondens-
sating (mit Einzug)

Übergang von Kami-
nofen auf ISO-LINE

Übergang von
ISO-LINE auf EW
(Wandfutter)

Wandhalter bis
250mm, einstrebig

Wandrosette 55mm

Wandrosette groß
85mm



350-ISO4650



350-ISO00370



350-ISO037A0



350-ISO3870



350-ISO4220



350-ISO4230



BESCHREIBUNG

Einwandiges Zuluftsystem zur Zufuhr von Verbrennungsluft an einen Kaminofen in raumluftunabhängiger Betriebsweise. Durch eine integrierte Drosselklappe kann die Zirkulation von kalter Luft außerhalb der Betriebszeiten verhindert werden.

Installation in Abstimmung mit dem bevollmächtigten Bezirksschornsteinfeger. Es ist sicherzustellen, dass bei Gerätebetrieb die Klappe offen ist.

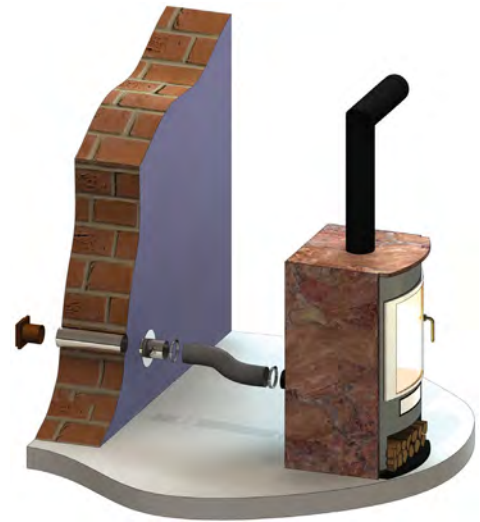

Airsystem „braun“

je einmal Aluflexschlauch l=1000mm, Drosselklappe l=130mm, Edelstahlrohr l=500mm, Lüftungsgitter braun, 2 Schlauchschellen

Airsystem „weiß“

je einmal Aluflexschlauch l=1000mm, Drosselklappe l=130mm, Edelstahlrohr l=500mm, Lüftungsgitter weiß, 2 Schlauchschellen



ZUTE925Ø



ZUTE935Ø



System PELLET-LINE

BESCHREIBUNG

Verbindungsleitung aus Edelstahl mit innenliegender Dichtung für den Anschluss an Pelletöfen im Wohn- und Sichtbereich

MATERIAL

Edelstahl 1.4404 (316L)

OBERFLÄCHE

Hitzebeständige Silikonfarbe

Farben:

Unlackiert

Schwarz RAL-SI-TS70030020

Gussgrau RAL-FEYCOSIL242

WANDSTÄRKE

0,4 mm

INNENDURCHMESSER

80 - 100 mm

Weitere auf Anfrage

VERBINDUNG

Steckverbindung eingezogen mit innenliegender Spezialdichtung

BESTELLCODE

Der Artikelcode für Ihre Bestellung ergibt sich aus:

System + Artikelcode + Ø (Bsp: 15-EWPV013080)

Bei abweichendem Farbwunsch verwenden Sie bitte statt

15-EWPV (schwarz) den Artikelcode 25-EWPV (gussgrau)

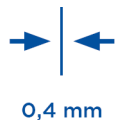

EIGENSCHAFTEN

- Rußbrandbeständig oder feuchteunempfindlich
- Druckdicht bis 200 Pa

EINSATZBEREICHE

- Verbindungsleitung zu Pelletöfen

CE-ZERTIFIKATSNUMMER

0036 CPR 9174 072

CE-KLASSIFIZIERUNGEN NACH DIN EN 1856 - 2

T200 - N1 - D - V2 - L50040 - G400M (ohne Beschichtung)

T200 - N1 - D - V2 - L50040 - GxxNM (mit Beschichtung)

T200 - P1 - W - V2 - L50040 - O50M (ohne Beschichtung)

xx = Abstände zu brennbaren Baustoffen sind Ø-abhängig,
siehe Leistungserklärung



System PELLET-LINE SCHWARZ

Längenelement
1000mm

Längenelement
500mm

Längenelement
250mm

Schiebeelement ein-
teilig 80-420mm

Längenelement
500mm mit Revision

Winkel 15° starr

Winkel 30° starr



15-EWPV013Ø



15-EWPV014Ø



15-EWPV015Ø



15-EWPV2416Ø



15-EWPV725Ø



15-EWPV016Ø



15-EWPV017Ø

Winkel 45° starr

Winkel 90° starr

Winkel 90° starr mit
Revisionsöffnung

Kniewinkel 90°

Winkel 90° starr mit
Muffe (Gerätean-
schluss)

T-Anschluss 90°
mit abnehmbarer
Kondensatschale,
Abgang mit Muffe
(Geräteanschluss)

T-Anschluss 90° mit
Abgang mit Einzug
und abnehmbarer
Kondensatschale
ohne Ablauf (oben
glatt)



15-EWPV018Ø



15-EWPV060Ø



15-EWPV019Ø



15-EWPV1288Ø



15-EWPV673Ø



15-EWPV557Ø



15-EWPV557BØ

T-Anschluss 90° mit
Revisionsöffnung,
Abgang mit Muffe
(Geräteanschluss)

T-Anschluss 90° mit
Revisionsöffnung,
Abgang mit Einzug
(Geräteanschluss)

Geräteanschluss mit
Muffe und Messstut-
zen

Geräteanschluss mit
Einzug und Mess-
stutzen

Geräteanschluss mit
Muffe

Geräteanschluss mit
Einzug

Wandrosette



15-EWPV1419Ø



15-EWPV1419BØ



15-EWPV674Ø



15-EWPV674BØ



15-EWPV675Ø



15-EWPV675BØ



15-ZUWA676Ø

Wandrosette 80mm
(geschlossen)

Befestigungsschelle
mit Gewindemuffe

Wandfutter Edelstahl, Dichtring Silikon bis
200°C

Strahlungsschutz für
Bogen 90°, stehend

Strahlungsschutz für
Bogen 90°, liegend

Strahlungsschutz
l=1000mm



15-ZUWA2159-1Ø



15-ZUWA677Ø



EWPV1154Ø



ALB126Ø

Rgr.
EW



15-EWEC497Ø



15-EWEC498Ø



15-EWEC961Ø



System PELLET-LINE SCHWARZ



Strahlungsschutz
l=500mm

Strahlungsschutz
l=250mm

Übergang EW-PV auf
DW-ECO 2.0

Übergang EW-PV auf
DW-FU

Anschlussstutzen
mit integriertem
Wandfutter



15-EWEC483Ø



15-EWEC959Ø



15-205-DWETN37PVØ

Rgr.
DW



15-DW37PVØ

Rgr.
DW



EWPV757Ø-Ø

*1

- *1 Bitte bei Bestellung den Typ des Wandfutters angeben



System PELLET-LINE UNLACKIERT

Längenelement
1000mm

Längenelement
500mm

Längenelement
250mm

Schiebeelement ein-
teilig 80-420mm

Längenelement
500mm mit Revision

Winkel 15° starr

Winkel 30° starr



EWPV0130



EWPV0140



EWPV0150



EWPV24160



EWPV7250



EWPV0160



EWPV0170

Winkel 45° starr

Winkel 90° starr

Winkel 90° starr mit
Revisionsöffnung

Kniewinkel 90°

Winkel 90° starr mit
Muffe (Gerätean-
schluss)

T-Anschluss 90° mit
Revisionsöffnung
Abgang mit Muffe
(Geräteanschluss)

T-Anschluss 90° mit
Abgang FU-Muffe
und abnehmbarer
Kondensatschale
ohne Ablauf (oben
glatt)



EWPV0180



EWPV0600



EWPV0190



EWPV12880



EWPV6730



EWPV5570



EWPV557B0

T-Anschluss 90° mit
Revisionsöffnung
Abgang mit Muffe
(Geräteanschluss)

T-Anschluss 90° mit
Revisionsöffnung,
Abgang mit Einzug
(Geräteanschluss)

Geräteanschluss mit
Muffe und Messstut-
zen

Geräteanschluss mit
Einzug und Mess-
stutzen

Geräteanschluss mit
Muffe

Geräteanschluss mit
Einzug

Wandrosette



EWPV14190



EWPV1419B0



EWPV6740



EWPV674B0



EWPV6750



EWPV675B0



ZUWA6760

Wandrosette 80mm
(geschlossen)

Befestigungsschelle
mit Gewindemuffe

Wandfutter Edelstahl, Dichtring Silikon bis
200°C

Strahlungsschutz für
90° Winkel stehend

Strahlungsschutz für
90° Winkel liegend

Strahlungsschutz
Längenelement
l=1000mm



ZUWA2159-10



ZUWA6770



EWPV11540



ALBI260

Rgr.
EW



EWEC4970



EWEC4980



EWEC9610



System PELLET-LINE UNLACKIERT



Strahlungsschutz
Längenelement
l=500mm

Strahlungsschutz
Längenelement
l=250mm

Übergang EW-PV auf
DW-ECO 2.0

Übergang EW-PV auf
DW-FU

Anschlussstutzen mit integriertem
Wandfutter



EWEC4830



EWEC9590



205-DWETN37PV0

Rgr.
DW



DW37PV0

Rgr.
DW



EWPV7570-0

*1

- *1 Bitte bei Bestellung den Typ des Wandfutters angeben

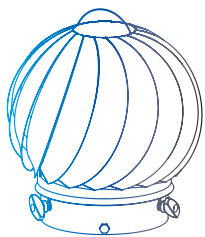

ZUBEHÖR

Unser Produktprogramm beinhaltet ein reichhaltiges Zubehörsortiment für Abgassysteme. Bei Jeremias erhalten Sie qualitativ hochwertige Kaminerhöhungen, Schornsteinaufsätze, Abdeckplatten, Hauben und Verkleidungen sowie Abgasklappen, die das Sortiment an Abgaslösungen abrunden.

WARENRÜCKGABE

- Eine Warenrücknahme ist nur nach Rücksprache möglich

Alle Preise verstehen sich zzgl. der gesetzlichen MwSt.
Irrtümer und technische Änderungen vorbehalten.
Es gelten unsere Allgemeinen Geschäftsbedingungen



Kaminerhöhung EINWANDIG

Kaminerhöhung einwandig, Wandstärke 0,6mm, l=500mm

Kaminerhöhung einwandig, Wandstärke 0,6mm, l=1000mm

Kaminerhöhung einwandig, Wandstärke 0,6mm, l=1500mm

Kaminerhöhung einwandig, Wandstärke 0,6mm, l=2000mm

Düsenaufsatz zum Klemmen

Windabweiserdüse/Schlitzhaube

Grundplatte für Kaminerhöhung (mit rundem Einschub, l=220mm), maximale Aufbauhöhe ab Grundplatte 1,5m



*1



*1



*1



*2

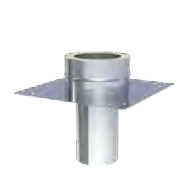

*3

KEEW2260

KEEW2270

KEEW2280

KEEW2290

KEEW2330

KEEW2340

DW080



Kaminerhöhung DW-FU

Grundplatte für Kaminerhöhung (mit rundem Einschub, l=220mm), maximale Aufbauhöhe ab Grundplatte 2,0m

Grundplatte für Kaminerhöhung (mit rundem Einschub, l=220mm), maximale Aufbauhöhe ab Grundplatte 3,0m

Revisionselement (bis 600°C/N1), eckige Öffnung 210x140mm, inkl. Klemmband

Revisionselement (bis 600°C/N1) mit eckiger Öffnung 210x140mm und Blinddeckel

Revisionselement (bis 600°C/N1) Längenelement 1000mm

Längenelement 500mm



*3

\$ 19
Einschub



*3

\$ 19
Einschub



\$ 19
Einschub



\$ 19
Einschub
NEU



DW08-20

DW08-30

DW10-30

DW29390

DW100

DW130

DW140

Mündungsabschluss Unterdruck (bis 600°C/N1)



DW320



Kaminerhöhung DW-ECO 2.0

Grundplatte für Kaminerhöhung (mit rundem Einschub, l=220mm), maximale Aufbauhöhe ab Grundplatte 1,5m



205-DWETN08Ø

Grundplatte für Kaminerhöhung (mit rundem Einschub, l=220mm), maximale Aufbauhöhe ab Grundplatte 2,0m

*3



205-DWETN08-2Ø

§ 19
BImSchV

Revisionsэлемент (bis 600°C/N1)



205-DWETN10Ø

Revisionsэлемент (bis 600°C/N1) mit eckiger Öffnung 210x140mm und Blindeckel



215-DWECO2939Ø

§ 19
BImSchV
NEU

Längenelement 1000mm



205-DWETN13Ø

Längenelement 500mm



205-DWETN14Ø

Mündungsabschluss



205-DWETN32Ø



Kaminerhöhung ZUBEHÖR

3-Punkt-Abspannschelle



KEEW236Ø

3-Punkt-Abspannschelle



DW42Ø

Rgr.
DW

Befestigungsset für 3-Punkt-Abspannschelle (verzinkt)



KEEW237

Abspannseil (verzinkt), Preis pro Meter



KEEW242

Falz-Klemme für 2-Punkt-Abspannschelle



ZUDA1069

€
NETTO

- *1 Aufpreis für Revision, eckigen Einschub und verlängerten Einschub auf Anfrage
- *2 Aufpreis für Revision, eckigen Einschub, verlängerten Einschub und größere Abmessungen auf Anfrage. Sperrgutartikel mit zusätzlichen Frachtkosten! Aufschlag für 1,0mm +15%
- *3 Auf Anfrage auch mit eckigem Einschub möglich



Zubehör KAMINAUFsätze

Lamellenaufsatz mit 4 Lamellen und Universaleinschub passend EW und DW, Edelstahl hochglanz

Lamellenaufsatz mit 4 Lamellen und Universaleinschub EW und DW, Kupfer

Lamellenaufsatz Hubo 4 Lamellen und Nietstreifen, Edelstahl

Lamellenaufsatz Hubo 4 Lamellen und Nietstreifen, Kupfer

Aufpreis für zusätzliche Lamelle: Edelstahl

Aufpreis für zusätzliche Lamelle: Kupfer

Hurrican 15 für Festbrennstoffe, matt, für Ø120-150mm



HUBO1EØ



HUBO1CUØ

*1



HUBO2EØ



HUBO2CUØ

HUBO-LAEØ

HUBO-LACUØ



HC15

*2

Hurrican 20 für Festbrennstoffe, matt, für Ø160-190mm

Hurrican 24 für Festbrennstoffe, matt, für Ø200-250mm

Hurrican 30 für Festbrennstoffe, matt, für Ø300-350mm

Hurrican 15 für Öl- und Gas, matt, für Ø120-150mm

Hurrican 20 für Öl- und Gas, matt, für Ø160-190mm

Hurrican 24 für Öl- und Gas, matt, für Ø200-250mm

Hurrican 30 für Öl- und Gas, matt, für Ø300-350mm



HC20

*2



HC24

*2



HC30

*2



HC15-1

*2



HC20-1

*2



HC24-1

*2



HC30-1

*2

Einschubstutzen für Hurrican passend in EW

Einschubstutzen für Hurrican passend in DW

Dehnfugenblech 300x300mm für Schamotte



FU2265Ø

Rgr. EW



FU2248Ø

Rgr. EW



D...E

*3

- *1 Auch erhältlich in matt (330-HUBO1E) oder gebürstet (350-HUBO1E)
- *2 2 Jahre Gewährleistung auf unseren Hurrican ausschließlich bei entsprechender Wartung
- *3 Dehnfugenblech mit Hinterlüftung gegen Aufpreis erhältlich



Zubehör KAMINABDECKPLATTE

Abdeckplatte aus
Edelstahl

Kaminab-
deckplatte

Aufpreis für Aus-
schnitt rund ohne
Stützen

Aufpreis für Aus-
schnitt rund mit
Stützen

Aufpreis für Abdeck-
platte mit integrierter
DW08

Aufpreis für Aus-
schnitt quadratisch
ohne Stützen

Aufpreis für Aus-
schnitt quadratisch
mit Stützen



ABE00



ABE4130

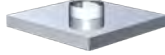

ABE4140



ABE4170



ABE415.../...



ABE416.../...



Zubehör KAMINHAUBE

Napoleonhaube aus
Edelstahl 4 Stützen

Meidinger Schei-
be aus Edelstahl 4
Stützen

Napoleonhaube

Napoleonhaube klappbar



"Meidinger Scheibe"



"Meidinger Scheibe" klappbar

NAE

MEE



Zubehör KAMINVERKLEIDUNG

Kaminverkleidung
Alu Höhe=1000mm

Kaminverkleidung
Alu Höhe=1500mm

Kaminverkleidung
Alu Höhe=2000mm

Kaminverkleidung
Alu Höhe=2500mm

Kaminverkleidung
Alu Höhe=3000mm

KV100

KV150

KV200

KV250

KV300





AIR CLEAN TOP

Der „Air Clean Top“ ist ein elektrostatischer Feinstaubabscheider für Scheitholz- oder Pellets-Feuerungsstätten bis 50kW und wird auf der Kaminmündung montiert. Er kann sowohl an Edelstahlschornsteine wie auch (mit entsprechendem VA-Rohr-Einsatz) an Keramikschorneine und gemauerte Kamine angeschlossen werden.

Bei der elektrostatischen Partikelabscheidung wird im Inneren des „Air Clean Top“ ein elektrisches Feld erzeugt, welches die im Abgas enthaltenen Staubpartikel auflädt und an die Wand des Abgasrohres drängt, wo sie sich zu größeren Staubkörnern verbinden. Diese können dann bei der Revision durch den Schornsteinfeger problemlos entfernt werden.

Der Schornsteinzug wird durch den Einsatz eines Feinstaubabscheiders nicht beeinflusst.

90%
ABSCHIEDUNGSGRAD



EIGENSCHAFTEN

- Für handbeschickte Scheitholz- und Pellets-Feuerstätten bis 50 kW
- Für Neubau oder Nachrüstung
- Einfache Revision
- Geprüfter Abscheidungsgrad bis 90%
- DIBt-Zulassung

AIR CLEAN BRICK

Der elektrostatische Feinstaubabscheider "Air Clean Brick" wird für Einzelraumfeuerungen und automatische Holzfeuerungen bis 100 kW eingesetzt und vorzugsweise im Dachboden montiert.

Er reduziert den Feinstaubausstoß erheblich und trägt somit zur Verbesserung der lokalen Luftqualität bei. Sowohl neu errichtete wie auch bestehende Feuerstätten können mit diesem Feinstaubfilter ausgerüstet werden und damit gemäß den lokalen Emissionsvorschriften betrieben werden. Die Montage im Dachboden ermöglicht eine einfache und gut zugängliche Wartung.



EIGENSCHAFTEN

- Einbau im Innenbereich, vorwiegend im Dachboden
- Großzügige Serviceöffnung für Revision und Servicearbeiten
- Elektrode und Isolator können einfach herausgenommen werden, ohne neu justiert zu werden.
- Geprüfter Abscheidegrad bis zu 95%
- DIBt-Zulassung

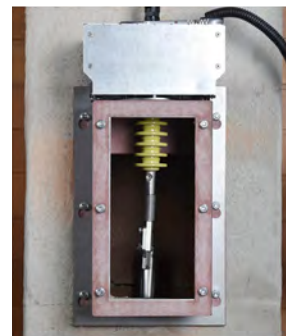

1. Öffnung in bestehenden Schornstein stemmen
2. Einbaurahmen einmauern

3. Elektrode und Isolator kammer am Rahmen befestigen
4. Serviceöffnung schließen und elektrische Verbindung zur Steuerung herstellen



AIR CLEAN TOP

Verlängerung für T-Stück, l = 500mm

Feinstaubabscheider "Air Clean Top"

T-Stück

Kamineinsatz 800mm rund mit Platte

Kaminabdeckplatte mit EW-Stützen

Wartungsschalter

Anschlusskabel Länge 5m / 10m



ZU10628



ZUAC2691



ZU104930



ZU104890

*1



ZU106290



ZU10729



ZU10730-M

AIR CLEAN BRICK

Rußpartikelfilter für Mauerwerk inkl. Steuerung

Revisionsdeckel groß für Rußpartikelfilter ZUAC2929

Elektrode für Schornsteine größer 300x300mm



NEU

ZUAC2929



NEU

ZU11029



NEU

ZU11054

Zubehör für AIR CLEAN TOP und AIR CLEAN BRICK

LCD-Anzeige für Innenbereich

Statusanzeige für Innenbereich



ZU10727



ZU10728

*1 Auf Anfrage auch mit eckigem Einschub möglich



System MOTORISCHE ABGASKLAPPE

Abgasklappen, nach ihrem Erfinder auch Diermayerklappen genannt, werden in die Verbindungsleitung zwischen Heizkessel und Schornstein eingebaut und verschließen den Abgasweg zum Schornstein, wenn dieser nicht mehr benötigt wird.

Damit verhindern sie ein Auskühlen des Wärmeerzeugers und auch des Aufstellraumes durch die Strömungssicherung und tragen wesentlich zu einer Energieeinsparung bei.

Zusätzlich vermeiden sie beispielsweise bei Kaskadenanlagen auch ein mögliches Einströmen von Abgasen aus weiteren an den Schornstein angeschlossenen Feuerstätten in den Aufstellraum und bewirken eine gewisse Schalldämmung bei mehrfachbelegten Schornsteinen.

Wir bieten Ihnen sowohl manuell verschließbare Abgasklappen wie auch Abgasklappen mit elektrischem Stellmotor, die vom Brenner automatisch gesteuert werden.



Motorische Abgasklappe MAK-N

MOTORISCHE ABGASKLAPPE MAK-N



Temperatur:	bis 400 °C
Druckdicht nach außen / Gehäuse:	Unterdruck /(N1)
Werkstoff:	1.4404 / 316L
Anwendung:	Abgasanlagen für Unterdruck, Parallelbetrieb, Absperrklappen Energiesparklappe
Welle:	Durchgehend, ohne Dichtung
Klappe:	Mit Ringspalt zur Zwangsbelüftung
System / Anschluss Standard:	EW-FU
System / Anschluss optional:	Schweißende / Flansch
doppelwandige Ausführung:	Optional
Handverstellung	Getriebeausrüstung und Handverstellhebel
Optional auf Anfrage erhältlich:	Sicherheits-Endlagenschalter F4 Hilfsschalter F1 (einfach) F2 (doppelt), F3 (doppelt)



Motorische Abgasklappe MAK-N

Abgasklappe mit Handverstellung

Klemmschraube + dauerhaft fixiert bis 0°-90°,
- Ansteuerung: Auf-Zu 90°
- kein Hilfsschalter

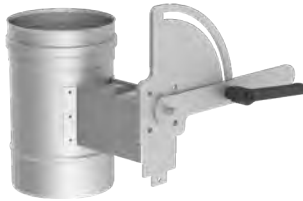

MAK-N-H...-00-FUØ

Motorisch gesteuerte Abgasklappe mit Klappenantrieb

Getriebeausstattung und Handverstellhebel; -Ansteuerung:
Auf-Zu oder 3-Punkt; -Nennspannung: AC230V Alternativ mit
Nennspannung AC/DC24V



MAK-N-B...-00-FUØ

Motorisch gesteuerte Abgasklappe Schnellläufer

Getriebeausstattung und Handverstellhebel; - Ansteuerung: Auf-
Zu; - Nennspannung: AC/DC24 V; - Schließzeit/Laufzeit Motor:
4s; - Schutzart: IP54; - kein Hilfsschalter



MAK-N-D...-00-FUØ

Motorisch gesteuerte Abgasklappe für Außenbereich

Handkurbel und Verriegelungsschalter; - Ansteuerung: Auf-Zu; -
Nennspannung: AC24-230V / DC24-125V; - Schließzeit/Laufzeit
Motor: 75s; - Laufzeit Federrücklauf: 20s; - mit Federrücklaufan-
trieb; - Schutzart: IP66; - 2x Hilfsschalter



MAK-N-E...-00-FUØ

Motorisch gesteuerte Abgasklappe mit Federrücklaufantrieb

Handkurbel und Verriegelungsschalter; - Ansteuerung: Auf-Zu; -
Nennspannung: AC24-230V / DC24-125V; - Laufzeit Notstellposi-
tion: 20s / Motor: 75s; - Schutzart: IP54; - 2x Hilfsschalter



MAK-N-C...-00-FUØ



Motorische Abgasklappe MAK-P

MOTORISCHE ABGASKLAPPE MAK-P



Temperatur:	bis 200 °C
Druckdicht nach außen / Gehäuse:	Überdruck / 200 Pa (P1)
Werkstoff:	1.4404 / 316L
Anwendung:	Abgasanlagen für Über- und Unterdruckbetrieb Energiesparklappe
Welle:	Durchgehend, 5000 Pa, kondensatdicht
Klappe:	Metallischer Anschlag
System / Anschluss Standard:	EW-AL-BI
System / Anschluss optional:	EW-KL / Schweißende / Flansch (bis 600° C / 5000 Pa)
doppelwandige Ausführung:	Optional
Handverstellung:	Getriebeausrüstung und Handverstellhebel
Optional auf Anfrage erhältlich:	Sicherheits-Endlagenschalter F4 Hilfsschalter F1 (einfach) F2 (doppelt), F3 (doppelt)

Abgasklappe mit Handverstellung

Klemmschraube + dauerhaft fixiert bis 0°-90°; - Ansteuerung:
Auf-Zu 90°; - kein Hilfsschalter



MAK-P-H...-00-ALBIØ

Motorisch gesteuerte Abgasklappe mit Klappenantrieb

Getriebeausrüstung und Handverstellhebel; - Ansteuerung:
Auf-Zu oder 3-Punkt; - Nennspannung: AC 230V; - Alternativ
mit Nennspannung AC/DC24V erhältlich; - Schließzeit/Laufzeit
Motor: 150s; - Schutzart: IP54; - 1x Hilfsschalter



MAK-P-B...-00-ALBIØ

Motorisch gesteuerte Abgasklappe Schnellläufer

Getriebeausrüstung und Handverstellhebel; - Ansteuerung: Auf-
Zu; - Nennspannung: AC/DC24 V; - Schließzeit/Laufzeit Motor:
4s; - Schutzart: IP54; - kein Hilfsschalter



MAK-P-D...-00-ALBIØ

Motorisch gesteuerte Abgasklappe für Außenbereich

Handkurbel und Verriegelungsschalter; - Ansteuerung: Auf-Zu; -
Nennspannung: AC24-230V / DC24-125V; - Schließzeit/Laufzeit
Motor: 75s; - Laufzeit Federrücklauf: 20s; - mit Federrücklaufan-
trieb; - Schutzart: IP66; - 2x Hilfsschalter



MAK-P-E...-00-ALBIØ

Motorisch gesteuerte Abgasklappe mit Federrücklaufantrieb
 Handkurbel und Verriegelungsschalter; - Ansteuerung: Auf-Zu; -
 Nennspannung: AC24-230V / DC24-125V; - Laufzeit Notstellposi-
 tion: 20s / Motor: 75s; - Schutzart: IP54; - 2x Hilfsschalter



MAK-P-C...-00-ALBIØ



Motorische Abgasklappe MAK-HT

MOTORISCHE ABGASKLAPPE MAK-HT



Temperatur:	bis 600 °C
Druckdicht nach außen / Gehäuse:	Überdruck / 5000 Pa (H1)
Werkstoff:	1.4404 / 316L
Anwendung:	Anlagen-, Ofen-, Schiffsbau, Motorenprüfstände, BHKW, chemische Industrie, Bypassklappen, Rückströmsicherung
Welle:	Thermisch entkoppelt, 5000 Pa, kondensatdicht
Klappe:	Metallischer Anschlag inkl. Dichtung
Druckbeständigkeit Klappe	Leckrate bis Ø 250 mm, max 200 l/h bei 100 Pa, nach DVGW - Arbeitsblatt G635
System / Anschluss Standard:	Flansch
Handverstellung:	Handrad
Optional auf Anfrage erhältlich:	Sicherheits-Endlagenschalter F4

Zubehör

Motorisch gesteuerte Abgasklappe mit Drehantrieb für Außenbereich
 Handverstellung möglich; - Ansteuerung Auf/Zu oder 3-Punkt;
 - Belimo Assistant App über NFC; - Nennspannung: AC24-230V
 / DC24-125V; - Schließzeit/Laufzeit Motor: 35s; veränderbar 30-
 120s; - Schutzart: IP67; - 2x Hilfsschalter



MAK-HT-A...-00-FLØ

Motorisch gesteuerte Abgasklappe mit Federrücklaufantrieb
 Handkurbel und Verriegelungsschalter; - Ansteuerung: Auf-Zu;
 - Nennspannung: AC 230V; Alternativ mit Nennspannung AC/
 DC24V erhältlich; - Laufzeit Notstellposition: < 20s / Motor: 75s; -
 Schutzart: IP54; - 2x Hilfsschalter



MAK-HT-C...-00-FLØ



Motorische Abgasklappe MAK-PD

MOTORISCHE ABGASKLAPPE MAK-PD

Temperatur:	bis 120 °C
Druckdicht nach außen / Gehäuse:	Überdruck / 200 Pa (P1)
Werkstoff:	1.4404 / 316L
Oberfläche:	3D Hochglanz
Anwendung:	Abgasanlagen für Über- und Unterdruckbetrieb mit Kondensatanfall als Rückströmsicherung
Welle:	Durchgehend, kondensatdicht
Klappenart:	Metallischer Anschlag, Klappe mit Elastomerdichtung
Druckbeständigkeit Klappe:	Leckrate max. 200 l/h bei +100 Pa nach DVGW-Arbeitsblatt G 635
System / Anschluss Standard:	EW-AL-BI
System / Anschluss optional:	EW-KL / Schweißende / Flansch
Motor:	STA2 (S3) mit Stellantrieb

Motorisch gesteuerte Abgasklappe
EPDM-Dichtung eingeklebt

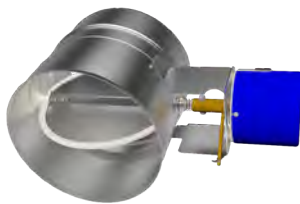

MAK-PD-G...-00-ALCØ



Motorische Abgasklappe MAK-HP

MOTORISCHE ABGASKLAPPE MAK-HP

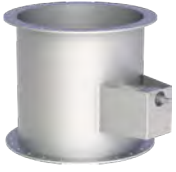

Temperatur:	bis 400 °C
Druckdicht nach außen / Gehäuse:	Überdruck / 5000 Pa (H1)
Werkstoff:	1.4404 / 316L
Anwendung:	Anlagen-, Ofenbau, Motorenprüfstände, BHKW, chemische Industrie, Bypassklappen Bypass
Welle:	Durchgehend, 5000 Pa, kondensatdicht
Klappe:	Metallischer Anschlag
System / Anschluss Standard:	Flansch
doppelwandige Ausführung:	Optional
Handverstellung:	Getriebeausrüstung und Handverstellung
Optional auf Anfrage erhältlich:	Sicherheits-Endlagenschalter F4 Hilfsschalter F1 (einfach) F2 (doppelt), F3 (doppelt)

Motorisch gesteuerte Abgasklappe mit Klappenantrieb

Getriebeausrüstung und Handverstellhebel; - Ansteuerung: Auf-Zu; - Nennspannung: AC 230V; - Schließzeit/Laufzeit Motor: 150s; - Schutzart: IP54; - kein Hilfsschalter



MAK-HP-B...-00-FLØ

Motorisch gesteuerte Abgasklappe für Außenbereich

Handkurbel und Verriegelungsschalter; - Ansteuerung: Auf-Zu; - Nennspannung: AC / DC24 V; - Schließzeit/Laufzeit Motor: 150s; - Schutzart: IP66; - kein Hilfsschalter



MAK-HP-E...-00-FLØ

Motorisch gesteuerte Abgasklappe mit Federrücklaufantrieb

Handkurbel und Verriegelungsschalter; - Ansteuerung: Auf-Zu; - Nennspannung: AC 230V; - Laufzeit Notstellposition: < 20s / Motor: 75s; - Schutzart: IP54; - 2x Hilfsschalter

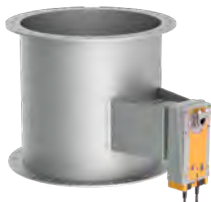

MAK-HP-C...-00-FLØ



Zubehör DRUCKENTLASTUNGSKLAPPE

IMPLOSIONSKLAPPE

Vor allem bei Großanlagen kann es in der Abgasleitung zu einem Joukowsky-Stoß infolge starker Druckschwankungen kommen, ausgelöst beispielsweise durch eine Verpuffung mit anschließender Druckreduzierung, eine abrupte Abschaltung des Brenners infolge eines Stromausfalls/Defekts oder ein zu schnelles Schließen der Zuluftklappen des Brenners.

In solch einem Fall wird der heiße Abgasstrom plötzlich unterbrochen, was zu einem enorm hohen Unterdruck in der Abgasleitung und zu ihrer Deformierung bis hin zur irreparablen Zerstörung führen kann.

Der Einsatz einer Joukowsky-Klappe verhindert diesen Effekt.

Bei einer großen Druckveränderung in der Abgasleitung öffnet die normalerweise geschlossene Abdeckplatte der Joukowsky-Klappe über einen Federmechanismus sofort automatisch und lässt auf diese Weise Luft zum Druckausgleich nachströmen. Sobald wieder normale Druckverhältnisse vorherrschen, schließt die Klappe wieder und die Anlage kann den Normalbetrieb wieder aufnehmen.

EXPLOSIONSKLAPPE

Beim Betrieb von Verbrennungsmotoren, speziell bei Gasmotoren, ist es möglich, dass unvollständig verbranntes Kraftstoffgemisch in die Abgasleitung gelangt und dort eine Verpuffung auslöst. Daher ist vor allem bei Großanlagen der Einbau einer Druckentlastungsklappe (Explosionsklappe) zu empfehlen. Sie lässt den durch die Explosion entstandenen Überdruck in Sekundenbruchteilen automatisch aus dem System entweichen und verhindert somit eine Schädigung der Abgasleitung.

Joukowsky-Klappe zur Vermeidung von Unterdruckstößen (ohne T-Stück), bis 200°C

Druckentlastungs-
klappe

T-Stück 45° passend für Joukowsky-/ Druckentlastungs-
klappe ØBmm

T-Stück 45° passend für Joukowsky-/ Druckentlastungs-
klappe

T-Stück 93° passend für Joukowsky-/ Druckentlastungs-
klappe ØBmm

T-Stück 93° passend für Joukowsky-/ Druckentlastungs-
klappe

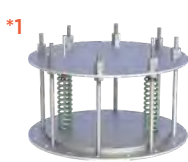

ZUTE1104-1Ø

ZUTE1630Ø

ALBI06...1104-3Ø

KL061104-3Ø

ALBI06...1104-2Ø

KL061104-2Ø

*1 ab Ø400mm empfehlen wir die Verwendung von zwei T-Stücken und Klappen

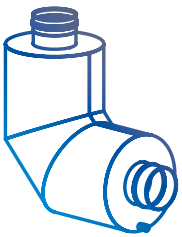

ABGASSCHALLDÄMPFER



Überblick

ABGASSCHALLDÄMPFER

Mittel- und hochfrequente Geräusche von modernen Brennwertkesseln und Ventilatoren werden ebenso wie das tieffrequente Brummen von BHKW-Anlagen oftmals als störend wahrgenommen.

Jeremias entwickelt seit Jahren aktiv schalltechnische Lösungen, die derartige Lärmbelastigungen wirksam reduzieren. Ein eigener Schalldämpferprüfstand unterstreicht dabei unseren herausragenden Qualitätsanspruch.

Wählen Sie aus einem reichhaltigen Sortiment an Abgasschalldämpfern für Kessel, BHKW, Biomasse und weitere Anlagen und lassen Sie sich von unseren Experten individuell bei der Suche nach Schalldämpferlösungen für Ihr Projekt beraten.

ES GIBT VIELE GRÜNDE, SICH FÜR ABGASSCHALLDÄMPFER VON JEREMIAS ZU ENTSCHEIDEN:

- Umfangreiches Angebot an Standardschalldämpfern für jeden Anwendungsbereich
- Individuelle Beratung
- Schalldämpferfertigung nach Kundenwunsch und Realisierung von Sonderauslegungen
- Schallmessungen vor Ort nach DIN EN45635 Teil47 inkl. Messprotokoll (Preis auf Anfrage)
- Schalltechnische Berechnung von Abgasanlagen

ZUSCHLÄGE FÜR ABWEICHENDE AUSFÜHRUNGEN:

MATERIAL

- 1.4539 Kondensatsäurebeständig bis 400°C (+60% auf rauchgasführende Teile)
- 1.4828 Einsatztemperatur bis 1000°C, Preis auf Anfrage
- Weitere auf Anfrage

MATERIALSTÄRKE

- 0,6 - 3,0 mm (produktabhängig)

WARENRÜCKNAHME

- Keine Rücknahme möglich

DICHTUNG

Die mitgelieferte Dichtung variiert durchmesserabhängig (EPDM bis 120°C oder Silikon bis 200°C). Alle möglichen Optionen können Sie der Tabelle auf der nächsten Seite entnehmen. Die Preise der nicht in der Preisliste aufgeführten Varianten erhalten sie auf Anfrage.

MÖGLICHE DICHTUNGSVARIANTEN

Variante	EPDM (ALBI367)			Silikon (ALBI26)		
	A	B	C	D	E	F
Ø	beigelegt	ingelegt	eingeklebt	beigelegt	ingelegt	eingeklebt
100 mm	x	x	x	x	x	x
115 mm	x	x	x	x	x	x
120 mm	x	x	x	x	x	x
130 mm	x	x	x	x	x	x
140 mm	x	x	x	x	x	x
150 mm	x	x	x	x	x	x
160 mm	x	x	x	x	x	x
180 mm	x	x	x	x	x	x
200 mm	x	x	x	x	x	x
225 mm				x	x	x
250 mm	x		x	x		x
300 mm	x		x	x		x
350 mm	x		x	x		x
400 mm	x		x	x		x
450 mm				x		x
500 mm				x		x
550mm				x		x
600 mm				x		x

Alle Preise verstehen sich zzgl. der gesetzlichen MwSt. Irrtümer und technische Änderungen vorbehalten. Es gelten unsere Allgemeinen Geschäftsbedingungen.

Abgasschalldämpfer FÜR HEIZKESSEL

System	Öl	Gas	FB	Anschluss-system	Material	WIG	Dämpfung	Frequenz-bereich	Einbau	Klassifizierungen
ASD-B-ECO	✓	✓		EW-AL-BI	1.4404		15 dB, 20 dB	> 250 Hz	H, V	mit Silikon -Dichtung: T200 - P1 - D T200 - P1 - W
ASE-ECO	✓	✓		EW - AL-BI	1.4404		15 dB, 20 dB	> 250 Hz	H, V	mit Silikon -Dichtung: T200 - P1 - D T200 - P1 - W
ASD-EW	✓	✓	!	EW - FU	1.4404 / 1.4571	✓	15 dB, 25 dB	> 250 Hz	H, V	ohne Dichtung: T400 - N1 - D T400 - N1 - W
ASD-ALBI	✓	✓	!	EW-AL-BI	1.4404 / 1.4571	✓	15dB, 25 dB	> 250 Hz	H, V	mit EPDM -Dichtung: T120 - P1 - D T120 - P1 - W mit Silikon -Dichtung: T200 - P1 - D T200 - P1 - W
ASD-DWECO	✓	✓	!	DW-ECO	1.4404	✓	15 dB, 25 dB	> 250 Hz	H, V	ohne Dichtung: T400 - N1 - W
ASD-DWECO-AL	✓	✓	!	DW-ECO-AL	1.4404	✓	15 dB, 25 dB	> 250 Hz	H, V	mit EPDM -Dichtung: T120 - P1 - D T120 - P1 - W mit Silikon -Dichtung: T200 - P1 - D T200 - P1 - W
ASD-DW	✓	✓	!	DW - FU	Schalldämpfer: 1.4404 / 1.4571 Stützen außen: 1.4301	✓	15 dB, 25 dB	> 250 Hz	H, V	ohne Dichtung: T400 - N1 - D T400 - N1 - W
ASD-DWAL	✓	✓	!	DW-AL	Schalldämpfer: 1.4404 / 1.4571 Stützen außen: 1.4301	✓	15 dB, 20 dB	> 250 Hz	H, V	mit EPDM -Dichtung: T120 - P1 - D T120 - P1 - W mit Silikon -Dichtung: T200 - P1 - D T200 - P1 - W
ASD-SDK-EW	✓	✓	!	EW-FU	1.4404	✓	15 dB, 25 dB	> 250 Hz	H, V	ohne Dichtung: T400 - N1 - D T400 - N1 - W
ASD-SDK-ALBI	✓	✓	!	EW-AL-BI	1.4404	✓	15 dB, 25 dB	> 250 Hz	H, V	mit EPDM -Dichtung: T120 - P1 - D T120 - P1 - W mit Silikon -Dichtung: T200 - P1 - D T200 - P1 - W
ASD-W	✓	✓	!	EW - FU EW - AL-BI	1.4404	✓	25 dB	> 250 Hz	H	ohne Dichtung: T400 - N1 - D T400 - N1 - W mit EPDM -Dichtung: T120 - P1 - D T120 - P1 - W mit Silikon -Dichtung: T200 - P1 - D T200 - P1 - W
ASD-T	✓	✓	✓	EW - FU	1.4404	✓	10 dB	> 250 Hz	H	ohne Dichtung: T400 - N1 - D
ASM-EW	✓	✓	!	EW - FU	1.4404	✓	15 dB, 25 dB	> 250 Hz	V	ohne Dichtung: T400 - N1 - D T400 - N1 - W
ASM-B	✓	✓	!	EW - AL-BI	1.4404	✓	15 dB, 25 dB	> 250 Hz	V	mit Silikon -Dichtung: T200 - P1 - D T200 - P1 - W
ASS	✓	✓	!	DW - FU	1.4404	✓	10 dB, 20 dB	> 250 Hz	V	ohne Dichtung: T400 - N1 - D
SDK	✓	✓	!		1.4404	✓	5 dB - 15 dB	> 500 Hz	V	ohne
KSD-EW	✓	✓	!	EW - FU	1.4404 / 1.4571	✓	25 dB	> 100 Hz	H, V	ohne Dichtung: T400 - N1 - D T400 - N1 - W
KSD-ALBI	✓	✓	!	EW-AL-BI	1.4404 / 1.4571	✓	25 dB	> 100 Hz	H, V	mit EPDM -Dichtung: T120 - P1 - D T120 - P1 - W mit Silikon -Dichtung: T200 - P1 - D T200 - P1 - W

Dämpfung: Hierbei handelt es sich um Dämpfungsklassen. Genaueres Dämpfungsspektrum im technischen Datenblatt.
 Einbau: H = Horizontal, V = Vertikal Montageanleitung des Abgassystems beachten.
 Klassifizierung: Entspricht der Klassifizierung des gewählten Anschlusssystems

! = Einsatzmöglichkeiten sind im Einzelfall abzuklären

Abgasschalldämpfer FÜR HEIZKESSEL UND BHKW

System	Öl	Gas	FB	Anschluss-system	Material	WIG	Dämpfung	Frequenz-bereich	Einbau	Klassifizierungen
ASD-PP		✓		EW-PPS	PP		20 dB, 30 dB	> 250 Hz	H, V	mit EPDM -Dichtung: T120 - H1 - D T120 - H1 - W
ASD-H	✓	✓		EW-KL	1.4404	✓	20 dB, 25 dB, 30 dB	> 500 Hz	H, V	konisch dichtend: T400 - H1 - D T400 - H1 - W
ASD-TWPL		✓		TWIN-PL	PP / 1.4301		ab 20 dB	> 250 Hz	H, V	mit EPDM -Dichtung T120 - H1 - D T120 - H1 - W
RSD-PP	✓	✓		EW-PPS	PP		20 dB, 25 dB	> 40 Hz	H, V	T120-H1-W

Abgasschalldämpfer FÜR BHKW

System	Diesel	Gas	FB	Anschluss-system	Material	WIG	Dämpfung	Frequenz-bereich	Einbau	Klassifizierungen
AED-KL	✓	✓		EW-KL	1.4404	✓	15 dB, 25 dB	> 250 Hz	H, V	konisch dichtend: T400 - H1 - D T400 - H1 - W
AED-FL	✓	✓		Alu-Flansch	1.4404	✓	15 dB, 25 dB	> 250 Hz	H, V	T200 - H1 - D T200 - H1 - W
AEL-KL	✓	✓		EW-KL	1.4404	✓	15 dB, 25 dB	> 250 Hz	V	konisch dichtend: T400 - H1 - D T400 - H1 - W
AEL-FL	✓	✓		Alu-Flansch	1.4404	✓	15 dB, 25 dB	> 250 Hz	V	T200 - H1 - D T200 - H1 - W
KED-KL	✓	✓		EW-KL	1.4404	✓	35 dB, 45 dB	> 100 Hz	H, V	konisch dichtend: T400 - H1 - D T400 - H1 - W
KED-FL	✓	✓		Alu-Flansch	1.4404	✓	35 dB, 45 dB	> 100 Hz	H, V	T200 - H1 - D T200 - H1 - W
KEL-KL	✓	✓		EW-KL	1.4404	✓	35 dB	> 100 Hz	V	konisch dichtend: T400 - H1 - D T400 - H1 - W
KEL-FL	✓	✓		Alu-Flansch	1.4404	✓	35 dB	> 100 Hz	V	T200 - H1 - D T200 - H1 - W
RED-FL	✓	✓		Alu-Flansch	1.4404	✓	35 dB	75 - 160 Hz	H, V	T200 - H1 - D T200 - H1 - W
MSD-PP05		✓		EW-PPS	PP		5 dB		V	

Abgasschalldämpfer FÜR NOTSTROMAGGREGATE

System	Diesel	Gas	FB	Anschluss-system	Material	WIG	Dämpfung	Frequenz-bereich	Einbau	Klassifizierungen
AGD-DWPW	✓	✓		DW-POWER	Schalldämpfer: 1.4404 / 1.4571 Stutzen außen: 1.4301	✓	20 dB	> 250 Hz	H, V	T600 - H1 - D T600 - H1 - W
KGD-DWPW	✓	✓		DW-POWER	Schalldämpfer: 1.4404 / 1.4571 Stutzen außen: 1.4301	✓	30 dB	> 100 Hz	H, V	T600 - H1 - D T600 - H1 - W

Abgasschalldämpfer FÜR BIOMASSE

System	Bio-masse	Venti-latoren	Anschluss-system	Material	WIG	Dämpfung	Frequenz-bereich	Einbau	Klassifizierungen
AVD-F	✓	✓	Werksnorm-flansch	1.4404		15 dB	> 250 Hz	H, V	T200 - H1 - D T200 - H1 - W



Abgasschalldämpfer FÜR HEIZKESSEL

Absorptionsschalldämpfer modular bis 15dB für Abgasleitung EW-ALBI

Absorptionsschalldämpfer bis 20dB für Abgasleitung EW-ALBI

Absorptionselement 10dB für ASD-B ECO15 und ASD-B ECO20

Absorptionselement 15dB für ASD-B ECO15 und ASD-B ECO20

Absorptionselement 20dB für ASD-B ECO15 und ASD-B ECO20

Absorptionsschalldämpfer bis 15dB für Abgasleitung EW-FU

Absorptionsschalldämpfer bis 15dB für Abgasleitung EW-ALBI

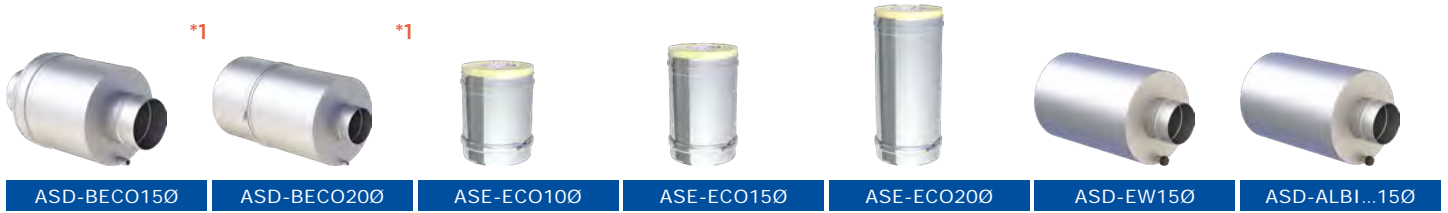

Absorptionsschalldämpfer bis 25dB für Abgasleitung EW-FU

Absorptionsschalldämpfer bis 25dB für Abgasleitung EW-ALBI

Abgasschalldämpfer bis 15dB für Abgasleitung DW-ECO 2.0

Abgasschalldämpfer bis 15dB für Abgasleitung DW-ECO 2.0 AL

Abgasschalldämpfer bis 25dB für Abgasleitung DW-ECO 2.0

Abgasschalldämpfer bis 25dB für Abgasleitung DW-ECO 2.0 AL

Absorptionsschalldämpfer bis 15dB für Abgasleitung DW-FU



Absorptionsschalldämpfer bis 15dB für Abgasleitung DW-AL

Absorptionsschalldämpfer bis 25dB für Abgasleitung DW-FU

Absorptionsschalldämpfer bis 25dB für Abgasleitung DW-AL

Absorptionsschalldämpfer bis 15dB für EW-FU mit Schalldämmkern

Absorptionsschalldämpfer bis 15dB für EW-ALBI mit Schalldämmkern

Absorptionsschalldämpfer bis 25dB für EW-FU mit Schalldämmkern

Absorptionsschalldämpfer bis 25dB für EW-ALBI mit Schalldämmkern



Absorptionsschalldämpfer in Winkelaustrittsführung 90° bis 25dB EW-FU

T-Absorptionsschalldämpfer bis 10dB, bei beengten Platzverhältnissen, EW-FU

Mündungsschalldämpfer Absorption bis 15dB mit Wetterkragen und Bodenplatte für EW-ALBI

Mündungsschalldämpfer Absorption bis 25dB mit Wetterkragen und Bodenplatte für EW-ALBI

Mündungsschalldämpfer Absorption bis 15dB mit Bodenplatte für EW-FU

Mündungsschalldämpfer Absorption bis 25dB mit Bodenplatte für EW-FU

Mündungsschalldämpfer bis 5dB, auch für konzentrische Bauweise



*1 Abgasschalldämpfer ist flexibel mit Absorptionselement 10dB, 15dB oder 20dB erweiterbar



Abgasschalldämpfer FÜR HEIZKESSEL

Abgasschalldämpfer-
element l=1000mm

Abgasschalldämpfer-
element l=500mm

Übergang DW-FU/
AStainless steel

Übergang AStainless
steel/DW-FU

Übergang DW-ECO/
AStainless steel

Übergang AStainless
steel/DW-ECO

Mündungsabschluss
inkl. Klemmband
passend für ASS



ASS130

*1



ASS140

*1



DW-ASS370



DW-ASS37A0



DW-ECO-ASS370



DW-ECO-ASS37A0



DW-ASS320

Schalldämmkern SDK
l=1000mm bis 5dB

Schalldämmkern SDK
l=1500mm bis 8dB

Schalldämmkern SDK
l=2000mm bis 10dB

Schalldämmkern SDK
l=3000mm bis 15dB

Kombischalldämpfer
bis 25dB für Abgas-
leitung EW-FU

Kombischalldämpfer
bis 25dB für Abgas-
leitung EW-ALBI



SDK10



SDK20



SDK30



SDK40

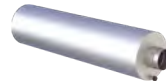

KSD-EW250



KSD-ALBI...250



Abgasschalldämpfer FÜR HEIZKESSEL UND BHKW

Absorptionsschall-
dämpfer aus PP bis
20dB für EW-PPS

Absorptionsschall-
dämpfer aus PP bis
30dB für EW-PPS

Absorptionsschall-
dämpfer bis 20dB für
EW-KL



ASD-PP20



ASD-PP30



ASD-H200

Absorptionsschall-
dämpfer bis 25dB für
EW-KL

Absorptionsschall-
dämpfer bis 35dB für
EW-KL

Absorptionsschall-
dämpfer bis 15dB für
konzentrische druck-
dichte Abgasanlagen

Absorptionsschall-
dämpfer bis 20dB für
konzentrische druck-
dichte Abgasanlagen

Absorptionsschall-
dämpfer bis 25dB für
konzentrische druck-
dichte Abgasanlagen

Resonanzschall-
dämpfer 20dB/75Hz

Resonanzschall-
dämpfer 25dB/100Hz



ASD-H250



ASD-H350



ASD-TWPL150



ASD-TWPL200



ASD-TWPL250

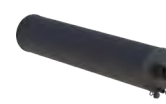

RSD-PP2027070



RSD-PP2527060



Abgasschalldämpfer FÜR BHKW

Reflexionsschalldämpfer bis 35dB mit Alu-Flansch

Absorptionsschalldämpfer bis 15dB für EW-KL

Absorptionsschalldämpfer bis 25dB für EW-KL

Absorptionsschalldämpfer bis 15dB mit Alu-Flansch

Absorptionsschalldämpfer bis 25dB mit Alu-Flansch

Absorptionsschalldämpfer bis 15dB für EW-KL

Absorptionsschalldämpfer bis 25dB für EW-KL

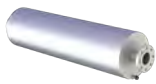

RED-FL350

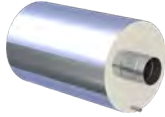

AED-KL150



AED-KL250



AED-FL150



AED-FL250



AEL-KL150



AEL-KL250

Absorptionsschalldämpfer bis 15dB mit Alu-Flansch

Absorptionsschalldämpfer bis 25dB mit Alu-Flansch

Kombischalldämpfer bis 35dB mit Alu-Flansch

Kombischalldämpfer bis 45dB mit Alu-Flansch

Kombischalldämpfer bis 35dB für Alu-Flansch

Kombischalldämpfer bis 35dB für EW-KL

Kombischalldämpfer bis 45dB mit Alu-Flansch



AEL-FL150



AEL-FL250



KED-FL350



KED-FL450



KEL-FL350



KED-KL350



KED-KL450

Kombischalldämpfer bis 35dB für EW-KL



KEL-KL350



Abgasschalldämpfer FÜR NOTSTROMAGGREGATE

Absorptionsschalldämpfer bis 20 dB für Abgasleitung DW-POWER

Kombischalldämpfer bis 30 dB für Abgasleitung DW-POWER



AGD-DWPW2028730



KGD-DWPW3028740

•^{*1} Anbindung nur mit speziellem Übergangselement möglich



Abgasschalldämpfer FÜR BIOMASSE

Absorptionsschalldämpfer bis 15dB mit Vlies inkl. Flansch nach Jeremias Werksnorm



*1

AVD-F150



Abgasschalldämpfer ZUBEHÖR

Unterkonstruktion für Schalldämpfer vertikal, schallentkop- pelt, für Außendurch- messer

Unterkonstruktion für Schalldämpfer, h=1000mm, bis 1000kg

Unterstützung verstellbar, 800-1500mm



ZUTE11500



ZUSD27940



VL110

Rgr. EW

Matte zur Schallentkopplung, passend für VL11, ZUSD1981 und ZUSD1977

Einfußabstützung verstellbar, l=1000mm, bis 250 kg, Preis pro Stück

Einfußabstützung verstellbar, l=1000mm, bis 500 kg, Preis pro Stück

Einfußabstützung verstellbar, l=1000mm, bis 750 kg, Preis pro Stück

Auflagepratze für horizontalen Einbau, 1 Paar, bis 250 kg

Auflagepratze für horizontalen Einbau, 1 Paar, bis 500 kg

Auflagepratze für horizontalen Einbau, 1 Paar, bis 750 kg



ZUAC2275

Rgr. ZUAC



ZUSD1981-10

*2



ZUSD1981-20

*2



ZUSD1981-30

*2



ZUSD1984-10



ZUSD1984-20



ZUSD1984-30

Standfuß für Auflageschale l=1000mm, 30x30mm, 1 Paar, bis 250 kg

Standfuß für Auflageschale l=1000mm, 40x40mm, 1 Paar, bis 500 kg

Standfuß für Auflageschale l=1000mm, 40x40mm, 1 Paar, bis 750 kg

Auflageschale zum Anschweißen, Höhe 100mm, 1 Paar, bis 250 kg

Auflageschale zum Anschweißen, Höhe 100mm, 1 Paar, bis 500 kg

Auflageschale zum Anschweißen, Höhe 100mm, 1 Paar, bis 750 kg

Wandhalter starr, 50mm



ZUSD1977-10



ZUSD1977-20



ZUSD1977-30

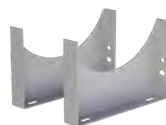

ZUSD1978-10

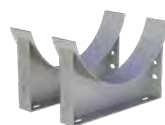

ZUSD1978-20

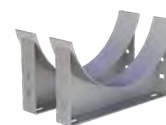

ZUSD1978-30



VL090

Rgr. EW



Abgasschalldämpfer ZUBEHÖR

Wandhalter verstellbar 50-360mm

Wandhalter verstellbar 50-360mm

Matte zur Schallentkopplung passend für VL293

Deckenabhängung für Gewindestange M8 mit Schalldämmeinlage, bis max. 23 kg

Auflagepratze für vertikalen Einbau, 1 Paar, bis 250 kg

Auflagepratze für vertikalen Einbau, 1 Paar, bis 500 kg

Auflagepratze für vertikalen Einbau, 1 Paar, bis 750 kg

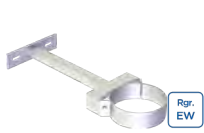

VL293Ø



VL293Ø



ZUAC2274



VL16VØ



ZUSD1985-1Ø



ZUSD1985-2Ø

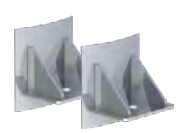

ZUSD1985-3Ø

Wandstütze & Querträger Typ II 500mm

Wandstütze & Querträger Typ III 750mm

Wandstütze & Querträger Typ IV 1030mm

Kranöse horizontal mit Pflasterblech, 1 Paar, bis 250 kg

Kranöse horizontal mit Pflasterblech, 1 Paar, bis 500 kg

Kranöse horizontal mit Pflasterblech, 1 Paar, bis 750 kg

Kranöse vertikal mit Pflasterblech, 1 Paar, bis 250 kg

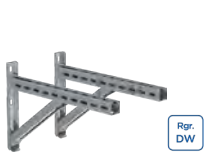

DW392

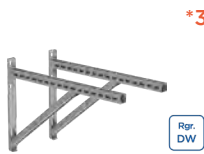

DW393



DW407



ZUSD1979H-1Ø



ZUSD1979H-2Ø



ZUSD1979H-3Ø



ZUSD1979V-1Ø

Kranöse vertikal mit Pflasterblech, 1 Paar, bis 500 kg

Kranöse vertikal mit Pflasterblech, 1 Paar, bis 750 kg

Kranöse als U-Profil, 1 Paar, bis 250 kg

Kranöse als U-Profil, 1 Paar, bis 500 kg

Kranöse als U-Profil, 1 Paar, bis 750 kg

Verschlusskappe für Kondensatablauf 1/2" (bis 200° C)

Verschlusskappe für Kondensatablauf 3/4" (bis 200° C)



ZUSD1979V-2Ø



ZUSD1979V-3Ø

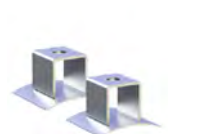

ZUSD1980-1Ø



ZUSD1980-2Ø



ZUSD1980-3Ø



750ADK1/2



750ADK3/4

1/2" Nippel (lose)

1/2" Muffe (lose)

Muffe 1/2" mit Verschlusschraube

Gummipuffer, beidseitig verschraubt

Fitting 1/2" mit 1/2" Innengewinde für ALBI46V, ZUAC2300, ZUAC2301 und ZUAC2302

Fitting 1/2" auf 1/2" für ALBI46V, ZUAC2300, ZUAC2301 und ZUAC2302

Siphon mit Sperrwasserhöhe 90mm



FU128



FU126



FU125

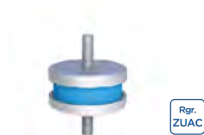

ZUAC2321



750FITTINGÜ-22 1/2



750FITTINGV-22



130-PP46

*1 Auf Anfrage kann der AVD-F auch mit Revision, Eckig oder mit höherer Dämpfungsklasse ausgeführt werden.

*2 Empfohlene Menge: 3 Stück

*3 Bei Wandabständen größer 400mm ist ein statischer Nachweis erforderlich und muss separat beauftragt werden



Abgasschalldämpfer ZUBEHÖR

Siphon mit Sperrwasserhöhe 150mm

Siphon mit Sperrwasserhöhe 200mm

Siphon mit Sperrwasserhöhe 220mm

Siphon mit integrierter Rückschlagkugel, Sperrwasserhöhe 90mm

Siphon mit integrierter Rückschlagkugel, Sperrwasserhöhe 150mm

Siphon mit integrierter Rückschlagkugel, Sperrwasserhöhe 200mm

Siphon mit integrierter Rückschlagkugel, Sperrwasserhöhe 220mm



Rgr. PP

130-PP46-1



Rgr. PP

130-PP46-2



Rgr. PP

130-PP46-3



Rgr. PP

130-PP1946



Rgr. PP

130-PP1946-1



Rgr. PP

130-PP1946-2



Rgr. PP

130-PP1946-3

Schraubstützen 87° mit Innengewinde 3/4" für Siphon 130-PP46 (erforderlich bei senkrechtem Einbau der Kondensatablauffalle TWP1504A)

Siphon, Sperrwasserhöhe 200mm inkl. 1/2" Muffe P1/M1

Siphon gerade P1/M1

Siphon rechts P1/M1

Siphon links P1/M1

Dichtring Silikon bis 200°C

Dichtring EPDM bis 120°C



Rgr. PP

130-PP1510



Rgr. EW

ALBI46V



Rgr. EW

ZUAC2300



Rgr. EW

ZUAC2301



Rgr. EW

ZUAC2302



Rgr. EW

ALBI260



Rgr. EW

ALBI3670

Gewebekompensatoren zur Körperschallabsorption

Werksnormflansch



*1

€ NETTO

JWNF-F11250

*1 für weitere Flansche schicken wir Ihnen gerne unsere extra Flanschübersicht zu



Allgemeine Verkaufs- und Lieferbedingungen

1. Allgemeines

Die nachfolgenden Allgemeinen Geschäftsbedingungen gelten für sämtliche Verträge zwischen uns und Unternehmern im Sinne des § 14 BGB (nachfolgend „Käufer“). Verkauf und Warenlieferung erfolgen ausschließlich zu den nachstehenden Allgemeinen Verkaufs- und Lieferbedingungen. Abweichungen, Nebenabreden und Zusicherungen irgendwelcher Art bedürfen der schriftlichen Bestätigung. Die Einkaufsbedingungen des Käufers werden nicht Vertragsinhalt, auch wenn wir Ihnen nicht ausdrücklich widersprechen. Diese Lieferungs- und Zahlungsbedingungen sind Bestandteil aller Verträge mit uns über Warenlieferungen, auch in laufender und zukünftiger Geschäftsverbindung. Unsere Geschäftspartner verpflichten sich, die im Rahmen der Geschäftsverbindung anfallenden Daten nicht an unbefugte Dritte weiterzugeben, sowie diese vor Zugriff und Missbrauch durch nicht berechtigte Personen sicher zu schützen und zu verwahren.

2. Angebot und Annahme

Unsere Angebote sind grundsätzlich freibleibend und unverbindlich. Sie stellen im Rechtssinne nur die Aufforderung zur Abgabe eines Vertragsangebotes durch den Käufer dar. Die Bestellung des Käufers stellt ein Angebot an uns zum Abschluss eines Kaufvertrages dar. An das Angebot ist der Käufer zehn Tage ab Eingang bei uns gebunden. Der Vertrag kommt durch Annahme der Käuferbestellung durch uns zustande. Die Annahme durch uns erfolgt durch gesonderte Bestätigung oder mit Erhalt der Ware durch den Käufer nach Absendung der Ware durch uns. Der Vertragsschluss erfolgt unter dem Vorbehalt, im Falle nicht richtiger oder nicht ordnungsgemäßer Selbstbelieferung nicht oder nur teilweise zu leisten. Das gilt nur für den Fall, dass die Nichtlieferung nicht von uns zu vertreten ist. Im Falle der Nichtverfügbarkeit oder der nur teilweisen Verfügbarkeit der Ware wird der Käufer unverzüglich informiert. Die Gegenleistung wird unverzüglich zurückerstattet.

3. Preis- und Konditionsvereinbarungen

Unsere Preise sind freibleibend und verstehen sich ab Werk ohne Mehrwertsteuer. Die Lieferung erfolgt innerhalb Deutschland frei Haus ab einem Nettoauftragswert von EUR 1500,- soweit nicht anderes vereinbart wurde. Unter einem Nettoauftragswert von EUR 1500,- wird zum Auftragswert eine Frachtpauschale von EUR 150,- fällig. Alle Rabatt- und Zahlungsvereinbarungen gelten maximal bis zum 31.12. des laufenden Kalenderjahres und werden jährlich neu festgelegt.

4. Zahlungsbedingungen

Die Zahlung hat, sofern nichts anderes vereinbart ist, innerhalb von 21 Tagen nach Rechnungsdatum zu erfolgen. Bei Zahlung innerhalb von 8 Tagen nach Rechnungsdatum können, soweit nichts anderes vereinbart ist, 2 % Skonto abgezogen werden, sofern keine älteren Rechnungen aus dem gleichen oder aus anderen Verträgen offen stehen. Als Nachweis des Zugangs der Rechnung reicht der Nachweis der Absendung der Rechnung durch uns aus. Dem Datum der Absendung werden 2 Werktage als Zugangsfiktionsdatum hinzugerechnet.

Für Wechselzahlungen wird kein Skonto gewährt. Wir sind nicht verpflichtet, Wechsel in Zahlung zu nehmen. Wechseldiskont und Spesen gehen zu Lasten des Käufers. Wechsel und Schecks werden nur erfüllungshalber angenommen.

Bei Zielüberschreitung werden 0,8 % Zins pro angefangenem Monat berechnet. Vorauszahlungen werden nicht verzinst. Werden nach Vertragsabschluss Umstände bekannt, die die Kreditwürdigkeit des Käufers zu vermindern geeignet sind, so werden unsere Forderungen unbeschadet weiterer Rechte sofort fällig.

Der Käufer kann die Aufrechnung nur mit solchen Forderungen erklären, die unbestritten, anerkannt bzw. rechtskräftig festgestellt sind. Weiterhin kann der Käufer ein Zurückbehaltungsrecht nur aufgrund unbestrittener, anerkannter oder rechtskräftig festgestellter Gegenansprüche geltend machen. Die Zurückhaltung von Zahlungen wegen irgendwelcher vom Lieferanten nicht anerkannten Gegenansprüche des Käufers ist nicht statthaft, ebenso die Aufrechnung mit solchen.

5. Eigentumsvorbehalt

Die Lieferung der Ware erfolgt unter Eigentumsvorbehalt mit der nachstehenden Erweiterung:

a) Das Eigentum an der gelieferten Ware bleibt uns bis zur vollständigen Tilgung aller aus der Geschäftsbeziehung oder sonstigem Rechtsgrund zwischen uns und dem Käufer erwachsenen und noch erwachsenden Forderungen vorbehalten. Dies gilt auch bei Lieferungen auf fremden Grundstücken.

b) Bei laufender Rechnung gilt das vorbehaltene Eigentum als Sicherung unserer Saldoforderung.

c) Be- und Verarbeitung unserer Ware erfolgt für uns, ohne uns zu verpflichten und ohne dass unser Eigentum nach § 950 BGB untergeht. Verarbeitet, verbindet oder vermischt der Käufer unsere Vorbehaltsware mit anderen uns nicht gehörigen Waren, so geht an uns das Miteigentum an der neuen Sache im Verhältnis des Wertes aller verarbeiteten Waren im Zeitpunkt der Verarbeitung über. Die aus der Verarbeitung entstehende neue Sache gilt insoweit als Vorbehaltsware im Sinne dieser Allgemeinen Verkaufs- und Lieferbedingungen.

d) Der Käufer hat uns von Zugriffen Dritter auf die in unserem Eigentum oder Miteigentum stehenden Gegenstände oder die an uns abgetretenen Forderungen und Ansprüche und von allen an diesen Gegenständen eingetretenen Schäden unverzüglich schriftlich zu unterrichten.

e) Wir sind berechtigt, jederzeit die Herausgabe der in unserem Eigentum stehenden Gegenstände zu verlangen, wenn uns die Erfüllung unserer Forderungen als gefährdet erscheint oder der Käufer oder sein Abnehmer gegen die ihnen obliegenden Pflichten verstoßen. Gegen diesen Herausgabenspruch kann ein Zurückbehaltungsrecht nicht geltend gemacht werden.

f) Veräußert der Käufer die aus der Be- und Verarbeitung sowie aus der Verbindung oder Vermischung der Vorbehaltsware mit anderen Sachen entstandene Ware an Dritte, so tritt er entsprechend den oben genannten Bestimmungen die Forderung gegenüber dem Drittschuldner anteilig in Höhe des Wertes der verarbeiteten, bearbeiteten oder verbundenen bzw. vermischten Vorbehaltswaren zu anderen Sachen an uns ab.

g) Der Käufer ist berechtigt, die Vorbehaltsware im laufenden Geschäftsverkehr an Dritte zu veräußern. Er tritt bereits jetzt die ihm gegenüber dem Dritten bestehenden Forderungen in voller Höhe bis zum Ausgleich des Kaufpreises gegenüber uns ab.

h) Der Käufer ist zur Einziehung der an uns abgetretenen Forderungen ermächtigt. Auf Verlangen des Verkäufers hat der Käufer dem Drittschuldner unverzüglich die Abtretung anzuzeigen sowie Auskunft über die Adressen der Drittschuldner umgehend an den Verkäufer zu erteilen.

i) Die Ermächtigung zur Weiterveräußerung und zur Einziehung der uns abgetretenen Forderung können wir widerrufen, wenn Gründe vorliegen, die an der Kreditwürdigkeit oder Zahlungsfähigkeit des Kunden zweifeln lassen sowie fällige Rechnungen (auch

Abschlagsrechnungen) nicht innerhalb der gesetzten Frist beglichen worden sind.

6. Versand und Gefahrenübergang

Mit der Übergabe der Ware an den Versender/Transporteur geht die Gefahr auf den Käufer über. Etwaige Beschädigungen hat sich der Käufer im eigenen Interesse beim Empfang der Materialien zur Wahrung seiner Schadensersatzansprüche bescheinigen zu lassen. Eine Transportversicherung wird nur auf Verlangen des Käufers und auf seine Kosten abgeschlossen.

7. Gewährleistung

Bei Mängeln der gelieferten Waren gelten folgende Gewährleistungsregelungen:

a) Die Eigenschaften der Kaufsache und ihr Verwendungszweck richten sich ausschließlich nach der Produktbeschreibung des Verkäufers. Abweichende Vereinbarungen bedürfen der schriftlichen Bestätigung.

b) Der Käufer ist bei allen Lieferungen, auch bei Teillieferungen zur unverzüglichen Untersuchung der Lieferung verpflichtet. Alle erkennbaren Mängel, einschließlich Fehlmengen und Falschlieferei, sind spätestens binnen zwei Wochen, in jedem Fall aber vor Verarbeitung, Einbau oder Weiterveräußerung schriftlich anzuzeigen. Verdeckte Mängel sind unverzüglich ab Entdeckung anzuzeigen. Weitere Obliegenheiten gemäß § 377 HGB bleiben ausdrücklich unberührt.

c) Stellt der Käufer Mängel der Ware fest, darf er nicht darüber verfügen, d. h. sie darf nicht geteilt, weiterverkauft oder weiterverarbeitet werden, bis eine Einigung über die Abwicklung der Reklamation erzielt ist oder die Gewährleistung von uns endgültig abgelehnt worden ist.

d) Gewährleistungsansprüche des Käufers erfüllen wir nach unserer Wahl unter Ausschluss weitergehender Ansprüche durch Nacherfüllung oder Neulieferung. Kann der Mangel nach zweimaliger angemessener Fristsetzung nicht beseitigt werden und wird auch die Ersatzlieferung durch uns verweigert, so kann der Käufer Herabsetzung der Vergütung verlangen oder vom Vertrag zurücktreten. Für Schadenersatzansprüche gelten die besonderen Bestimmungen gemäß diesen Allgemeinen Verkaufs- und Lieferbedingungen.

e) Gewährleistungsansprüche bestehen nicht bei nur unerheblicher Abweichung von der vereinbarten Beschaffenheit oder bei nur unerheblicher Beeinträchtigung der Brauchbarkeit.

f) Sachmängelhaftungsansprüche verjähren der gesetzlichen Verjährungsfrist. Durch eine Nacherfüllung beginnt die Verjährungsfrist nicht erneut.

g) Es wird ausdrücklich darauf hingewiesen, dass die DIN EN 13384 Vertragsgrundlage zwischen Verkäufer und Käufer ist. Eine Haftung des Verkäufers für Mängel, die sich aus der Nichtbeachtung der DIN EN 13384 ergeben, wird ausdrücklich ausgeschlossen.

8. Schadenersatzansprüche

In allen Fällen, in denen wir aufgrund vertraglicher oder gesetzlicher Anspruchsgrundlagen zum Schadens- oder Aufwendungsersatz verpflichtet sind, haften wir nur, soweit uns, unseren leitenden Angestellten oder Erfüllungsgehilfen Vorsatz, grobe Fahrlässigkeit oder eine Verletzung von Leben, Körper oder Gesundheit zur Last fällt. Unberührt bleibt die verschuldensunabhängige Haftung nach dem Produkthaftungsgesetz. Unberührt bleibt auch die Haftung für die schuldhaftige Verletzung wesentlicher Vertragspflichten. Die Haftung ist insoweit jedoch – außer in den Fällen des Satzes 1 – auf den vorhersehbaren vertragstypischen Schaden beschränkt. Eine Änderung der Beweislast zum Nachteil des Käufers ist mit der vorstehenden Regelung nicht verbunden.

9. Lieferzeiten

Angegebene Lieferzeiten sind zunächst unverbindlich und erlangen erst durch Auftragsbestätigung des Verkäufers Verbindlichkeit.

Liefertermine und Lieferfristen sind in Textform zu vereinbaren. Lieferfristen beginnen erst mit Vertragsschluss. Wenn wir auf die Mitwirkung oder Informationen des Käufers warten oder sonst in der Auftragsdurchführung unverschuldet behindert sind, gelten die Liefer- und Leistungsfristen um die Dauer der Behinderung und um eine angemessene Anlaufzeit nach dem Ende der Behinderung als verlängert. Wir müssen dem Käufer die Behinderung zuvor mitteilen.

Teillieferungen sind zulässig, soweit für den Käufer zumutbar.

10. Fertigung nach Anweisung des Kunden

Bei Fertigung nach Zeichnungen, Mustern und sonstigen Anweisungen des Käufers übernehmen wir für die Funktionstauglichkeit des Produktes und für sonstige Mängel, soweit diese Umstände auf den Anweisungen des Käufers beruhen, keine Gewähr und Haftung. Der Käufer stellt uns von etwaigen Ansprüchen Dritter, auch aus Produkthaftung, gegen uns wegen durch die Ware verursachter Schäden frei, es sei dann, dass wir den Schaden vorsätzlich oder grob fahrlässig verursacht haben.

11. Schlussbestimmungen

Auf diesen Vertrag findet ausschließlich formales und materielles deutsches Recht unter Ausschluss internationaler Handelsbestimmungen (UN-Kaufrecht, CISG) sowie unter Ausschluss Verweisungen des internationalen deutschen Privatrechts in ausländisches Recht Anwendung.

Erfüllungsort der Lieferung und Zahlung ist 91717 Wassertrüdingen in Deutschland.

Soweit der Käufer ein Kaufmann ist oder eine juristische Person des öffentlichen Rechts ist, wird als Gerichtsstand unser Sitz vereinbart.

Sollten einzelne Bestimmungen dieses Vertrages unwirksam, teilweise unwirksam bzw. undurchführbar sein, so berührt dies die Wirksamkeit der übrigen Bestimmungen nicht. Anstelle der unwirksamen, teilweise unwirksamen bzw. undurchführbaren Bestimmungen vereinbaren die Parteien eine Regelung zu setzen, die dem Sinn und Zweck der unwirksamen, teilweise unwirksamen bzw. undurchführbaren Bestimmung am Nächsten kommt. Sollten die Parteien eine solche Einigung nicht herbeiführen, so tritt an die Stelle der unwirksamen, teilweise unwirksamen bzw. undurchführbaren Bestimmung nach Wunsch der Parteien diejenige gesetzliche Bestimmung, die dem Sinn und Zweck der unwirksamen, teilweise unwirksamen bzw. undurchführbaren Bestimmung am Nächsten kommt.

Herstellergarantie für ABGASSYSTEME AUS EDELSTAHL

I. Allgemeines

Jeremias übernimmt gegenüber Fachfirmen/-händlern für Jeremias-Produkte (gilt nicht für bezogene Handelswaren), zusätzlich zur gesetzlichen Gewährleistung, diese Hersteller-Garantie. Sie gilt unbeschadet zwingender gesetzlicher Haftungs Vorschriften, wie zum Beispiel nach dem Produkthaftungsgesetz, in Fällen des Vorsatzes und der groben Fahrlässigkeit, wegen Verletzung des Lebens, des Körpers oder der Gesundheit durch Jeremias oder seine Erfüllungsgelhilfen.

„Fachfirmen/-händler“ im Sinne dieser Hersteller-Garantie ist jede juristische Person, die ein Jeremias-Produkt erworben hat, um es weiterzuverkaufen oder es im Rahmen ihrer gewerblichen oder selbständigen beruflichen Tätigkeit bei Dritten zu installieren.

II. Garantieschutz

Gültig für Jeremias-Produkte, die eine Fachfirma ab dem 01.01.2013 erworben hat (Kaufbeleg) und nachweislich fachgerecht installiert hat:

Jeremias garantiert der Fachfirma, dass seine Produkte aus korrosionsbeständigen Materialien hergestellt wurden. Maßgeblich ist hierbei der Stand von Wissenschaft und Technik zum Herstellungszeitpunkt. Ansprüche auf Ersatz von Folgeschäden oder aus Produkthaftung bestehen nur nach Maßgabe der zwingenden gesetzlichen Vorschriften.

Diese Garantie gilt für eine Frist von 25 Jahren ab Kaufdatum des Fachbetriebs, maximal jedoch 25 Jahre und 3 Monate nach Herstellung.

Die Garantiefrist verlängert sich nicht aufgrund der Gewährung von Leistungen im Rahmen dieser Garantie, insbesondere nicht bei Instandsetzung oder Austausch. Die Garantiefrist beginnt in diesen Fällen auch nicht neu zu laufen.

III. Schriftliche Fehleranzeige

Die Rechte aus dieser Garantie kann der Fachbetrieb durch schriftliche Fehleranzeige innerhalb der Garantielaufzeit gegenüber Jeremias geltend machen. Voraussetzung ist überdies, dass der Fachhändler den Fehler innerhalb von zwei Monaten anzeigt, nachdem er ihn erkannt hat bzw. hätte erkennen müssen. Es obliegt dem Fachhändler zu belegen, dass die Garantie nicht abgelaufen ist (zum Beispiel durch Vorlage des Kaufbelegs und Installationsbelegs seines Endkunden). Jeremias ist gegebenenfalls berechtigt, den Beginn der Garantielaufzeit nach Maßgabe des Herstellungsdatums zu bestimmen.

IV. Leistungen im Garantiefall

Jeremias steht es frei, das Produkt instand zu setzen, einen Austausch vorzunehmen oder dem Fachhändler den Kaufpreis zu erstatten.

Regelfall ist, dass der Fachbetrieb das fehlerhafte Produkt mit vorherigem Einverständnis seitens Jeremias selbst oder durch einen anderen Fachbetrieb vor Ort instand setzen lässt. In diesem Fall deckt die Garantie die kostenlose Lieferung der notwendigen Ersatzteile. Sofern sich Jeremias per schriftlicher Zusage entscheidet, die Instandsetzung selbst durchzuführen, so trägt Jeremias die hierdurch entstehenden Kosten für Ersatzteile, Installation und eigene Arbeitskosten sowie etwaige Ausgaben für den Transport oder die Versendung des Produkts. Der Endkunde hat das Produkt zugänglich zu machen.

Beim Austausch wird das alte Produkt kostenfrei durch ein neues Produkt gleicher Art, gleicher Güte und gleichen Typs ersetzt. Sofern das betroffene Produkt zum Zeitpunkt der Fehleranzeige nicht mehr hergestellt wird, ist Jeremias berechtigt, ein ähnliches Produkt zu liefern.

Transport bzw. Versand zu und von Jeremias bzw. zu und von dem Händler, jeder Ausbau und jede Wiederinstallation des Produkts oder jede andere besondere Maßnahme dürfen nur mit vorherigem Einverständnis durch Jeremias vorgenommen werden. Stimmt Jeremias der beabsichtigten Maßnahme zu, trägt Jeremias die bei Durchführung der Maßnahme entstehenden Kosten.

Der Fachbetrieb ist verpflichtet, das neue Produkt beim nächstgelegenen Jeremias-Händler selbst abzuholen, wenn nichts anderes vereinbart ist. Sofern Jeremias eine Erstattung des Kaufpreises wählt und dies schriftlich bestätigt, gibt der Verbraucher das Produkt zurück und Jeremias erstattet ihm den gezahlten Kaufpreis.

V. Voraussetzungen und Ausschlüsse

Voraussetzung für die Wirksamkeit dieser Garantie ist eine fachgerechte Installation und Wartung gemäß Betriebsanleitung bzw. Montageanleitung und den anerkannten Regeln der Technik (z.B. durch einen Meisterbetrieb oder einen autorisierten Fachbetrieb) sowie die Einhaltung der Bedienungsanleitungen und die Verwendung der Jeremias-Produkte gemäß den technischen Anleitungen, Pflegeanweisungen und Produktzertifikaten von Jeremias. Dazu zählt unter anderem, aber nicht abschließend, dass die Anlage vom Schornsteinfeger abgenommen wurde und laufende Wartungs- und Prüfarbeiten durchgeführt wurden. Montageanleitungen, Gebrauchs- und Pflegehinweise sind jedem Produkt beigelegt und stehen unter www.jeremias.de zur Verfügung.

Der Garantieanspruch erstreckt sich nicht auf:

- Freistehende Stahlschornsteine und deren Komponenten
- Lüftungstürme
- Verschleißteile wie z.B. Dichtungen
- Rohre und Komponenten aus Kunststoff
- Lackierungen
- bewegliche Teile wie Kompensatoren, Abgasklappen, Zugregler, Kamintüren
- Flexible Rohre
- Isolierungen
- Verbrauchsmaterial, wie z.B. Granulate
- Handelswaren anderer Hersteller
- geringfügige Abweichungen der Jeremias-Produkte von der Soll-Beschaffenheit, die auf den Gebrauchswert des Produkts keinen Einfluss haben
- Mängel am Produkt, die durch Installation, Transport und Probetrieb der Kaufsache verursacht wurden
- Ausstellungsprodukte u.ä.

Die Gültigkeit der Garantie endet bei:

- Nichteinhalten der ausgehändigten oder unter www.jeremias.de zur Verfügung stehenden Montage-, Pflege- und Gebrauchsanleitung
- Einbau, Wartung, Reparatur oder Pflege durch nicht fachkundige Personen
- Produktschäden, verursacht durch den Verkäufer, Installateur oder dritte Personen
- Schäden, die auf normale Abnutzung oder vorsätzliche Beschädigung zurückzuführen sind
- Schäden durch die Verwendung von Anthrazitkohle aus Ibbenbüren
- fahrlässiger Schadenverursachung, hier wird ein Mitverschulden einvernehmlich angerechnet
- Produktschäden verursacht durch einen Rußbrand
- unsachgemäße Installation oder Inbetriebnahme
- mangelnder oder fehlerhafter Wartung
- Produkten, die nicht ihrem vorgesehenen Zweck entsprechend verwendet wurden oder werden
- Schäden durch höhere Gewalt oder Naturkatastrophen, insbesondere, aber nicht abschließend bei Überschwemmungen, Bränden oder Frostschäden.

VI. Nichteingreifen der Garantie

Sofern sich ein Produktfehler als durch diese Garantie nicht gedeckt erweist, sind die bei Versand und Transport des Produkts entstehenden Kosten von dem Fachfirma/-händler selbst zu tragen. Zusätzlich hat die Fachfirma/-händler die Kosten, einschließlich etwaiger Arbeitskosten, zu tragen, die bei der Untersuchung des Produkts entstehen, sowie die Kosten des Ausbaus und der Wiederinstallation des Produkts. Sofern die Fachfirma/-händler nach Information über das Nichteingreifen der Garantie und über die voraussichtlichen durch die Instandsetzung entstehenden Kosten die Ausführung der Instandsetzung wünscht, hat sie zusätzlich die Kosten für die Ersatzteile und die Arbeitskosten zu tragen.

Hat das Produkt den Mangel nicht bereits bei Auslieferung aufgewiesen, entscheidet Jeremias im Einzelfall, ob eine Beseitigung auf dem Kulanzweg vorgenommen wird. Einen Rechtsanspruch auf Mängelbeseitigung hat die Fachfirma/-händler in diesem Fall nicht.

VII. Gesetzliche Rechte

Dem Verbraucher stehen neben den Rechten aus der Garantie die gesetzlichen Rechte zu. Diese für die Fachfirma/-händler unter Umständen günstigeren Rechte werden durch die Garantie nicht eingeschränkt. Die Garantie lässt ebenfalls die Rechte des Verbrauchers gegenüber der Fachfirma/-händler unberührt.

VIII. Vor der Montage:



WICHTIGE HINWEISE!

Vergewissern Sie sich, dass die Umgebungs- und Verbrennungsluft nicht durch chlorierte Kohlenwasserstoffe verunreinigt ist.

Quellen für chlorierte Kohlenwasserstoffe sind z.B.:

Industrielle Quellen	
Chemische Reinigungen	Trichlorethylen, Tetrachlorethylen, fluorierte Kohlenwasserstoffe
Entfettungsbäder	Perchlorethylen, Trichlorethylen, Methylenchlorid
Druckereien	Trichlorethylen
Kältemaschinen	Methylchlorid, Trichlorfluormethan, Dichlordifluormethan
Quellen im Haushalt	
Reinigungs- und Entfettungsmittel (Waschmittel, Haarsprays)	Perchlorethylen, Methylchloroform, Trichlorethylen, Methylenchlorid, Tetrachlorkohlenstoff, Salzsäure
Hobbyräume	
Lösungsmittel und Verdünnern	Verschiedene chlorierte Kohlenwasserstoffe
Sprühdosen	Chlor- fluorierte Kohlenwasserstoffe (Frigene)

- Bei Holzverfeuerung ist darauf zu achten, dass nur naturbelassenes Holz ohne Anstriche und Imprägnierungen etc. verbrannt wird. Bitte achten Sie darauf, dass das naturbelassene Holz min. 2-3 Jahre abgelagert wurde und eine Restfeuchte von 20% nicht überschritten wird. Bitte beachten sie dazu auch die Vorgaben der Feuerstättenhersteller und deren Montage- und Betriebsanleitungen.

- Es dürfen keine Pressspanplatten, kein Hausmüll etc. verbrannt werden.

- Vermeiden Sie unbedingt, dass die Bauteile mit ferritischem oder minderwertigem Metall in Kontakt geraten.

- Behandeln Sie die Einzelelemente mit großer Sorgfalt, dazu gehört vor allem:

- Geeigneter Lagerplatz auf der Baustelle
- Bauteile liegend lagern bzw. vor dem Umfallen schützen
- Auspacken der Einzelteile erst direkt vor dem Aufbau
- Ständiger Schutz der Elemente vor Funkenflug und Verschmutzung

X. Erfüllungsort, Gerichtsstand und anwendbares Recht

Auf diese Garantie findet deutsches Recht unter Ausschluss des UN-Kaufrechtsübereinkommens (CISG) vom 11. April 1980 Anwendung.

Erfüllungsort für die Verpflichtungen aus dieser Garantie ist Wassertrüdingen, Deutschland.

Soweit zulässig ist Gerichtsstand Ansbach, Deutschland.

Jeremias Abgastechnik GmbH
Opfenrieder Str. 12
91717 Wassertrüdingen
Deutschland



GARANTIE



ALS HERSTELLER GEWÄHREN WIR IHNEN

25

JAHRE

GARANTIE AUF DIE KORROSIONSBESTÄNDIGKEIT
UNSERER EDELSTAHLPRODUKTE

Die Voraussetzungen entnehmen Sie bitte
unseren allgemeinen Garantiebedingungen unter
www.jeremias.de



JEREMIAS ABGASTECHNIK GmbH | OPFENRIEDER STR. 12 | 91717 WASSERTRÜDINGEN



Herstellergarantie für ABGASSYSTEME AUS POLYPROPYLEN (PP)

Jeremias gewährt dem Garantienehmer von Abgaskomponenten und/oder Abgasanlagen aus Polypropylen (PP) eine Herstellergarantie von 6 Jahren gemäß den nachfolgenden Garantiebedingungen. Die Garantie gilt unbeschadet der gesetzlichen Gewährleistungsrechte, die dem Garantienehmer gegen den Verkäufer (gleich ob dies Jeremias oder ein anderer Verkäufer ist) bzw. Monteur zustehen, sowie unbeschadet zwingender gesetzlicher Haftungsvorschriften. Die gesetzlichen Rechte des Garantienehmers werden durch die Garantie nicht eingeschränkt.

I. Gegenstand der Garantie

Die Garantie wird für eingebaute abgasführende Komponenten für Verbindungsstücke und/oder senkrechte Abgasanlagen aus Polypropylen (PP) von Jeremias gewährt; ausgeschlossen sind abgasführende Komponenten, die einem natürlichen Verschleiß unterliegen (Kontrolldeckel, Langmuffen, Variostopfen, Schalldämpfer, Dichtungen jeglicher Art) sowie Abgasbauteile, die Längenausdehnungen aufnehmen, so dass bei Wartungsarbeiten der Austausch von Dichtungen erforderlich sein kann. Produkte anderer Hersteller unterfallen dieser Garantie nicht.

II. Garantieschutz

Die Garantie wird für oben genannte Produkte gewährt, die ab dem 1. November 2014 verkauft wurden. Die Garantie ist zeitlich auf 72 Monate begrenzt. Für den Beginn der Garantie ist das Datum des Lieferscheins maßgeblich. Sofern ein Lieferschein nicht vorhanden ist, beginnt die Garantie mit dem Datum des Kaufs durch den Garantienehmer. Die Laufzeit der Garantie bleibt durch Leistungen, die im Rahmen der gesetzlichen Gewährleistung bzw. dieser Garantie erbracht werden, unberührt. Wenn Abgaskomponenten bzw. Abgasanlagen getauscht bzw. als Ersatz geliefert werden, wird keine neue Garantie gewährt und die Garantiezeit verlängert sich nicht.

III. Garantiefall

Ein Garantiefall setzt voraus, dass ein der Garantie unterliegender Gegenstand während der Garantiezeit einen Sachmangel (im Folgenden: „Mangel“) entsprechend der Definition in § 434 Abs. 1 BGB aufweist und dass der Mangel auf Material- oder Fertigungsfehler zurückzuführen ist. Schäden, die durch Fremdverschulden und äußere Einflüsse (wie z. B. Transportschäden, unsachgemäße Lagerung, unsachgemäße Montage, Nichtbeachtung der Montageanleitungen, nicht bestimmungsgemäße Verwendung oder Bedienung, Übertemperaturbeanspruchung, Brände oder Gewalteinwirkung entstehen, stellen keinen Garantiefall dar.

IV. Leistungen im Garantiefall

Im Garantiefall übernimmt Jeremias nach eigener Wahl entweder die Instandsetzung des der Garantie unterliegenden Gegenstands oder eine Neu- bzw. Ersatzlieferung frei Haus. Die Garantie umfasst keine Schadensersatzansprüche.

V. Voraussetzungen und Bedingungen der Inanspruchnahme

Die Garantie und deren Inanspruchnahme sind an die folgenden Voraussetzungen und Bedingungen geknüpft:

(a) Ansprüche aus der Garantie sind unmittelbar an Jeremias zu richten.

(b) Jeder Mangel muss Jeremias gegenüber unverzüglich angezeigt werden (im Folgenden: „Mängelanzeige“). Dessen unbeschadet sind Ansprüche aus dieser Garantie ausgeschlossen, wenn die Mängelanzeige Jeremias später als 1 Monat nach Ablauf der Garantiezeit (gem. Ziffer 2.) zugeht.

(c) Der Garantienehmer hat binnen 3 Wochen ab der Mängelanzeige folgende Dokumente an Jeremias zu senden:

- Lieferschein bzw. Kaufbeleg zum Nachweis darüber, dass der Garantiefall innerhalb der Garantiezeit aufgetreten ist;
- Bescheinigung eines konzessionierten Heizungs- oder Schornsteinbaubetriebs über die ordnungsgemäße Installation und Inbetriebnahme der Feuerstätte und des Abgassystems;
- Beleg dafür, dass die Erstinbetriebnahme und Erstinbetriebnahme der Feuerstätte und des Abgassystems baurechtlichen Vorschriften genügt durch Abnahmeprotokoll des zuständigen Bezirksschornsteinfegers (die Abnahme muss binnen 2 Wochen nach Erstinbetriebnahme und Erstinbetriebnahme erfolgen), bzw. sofern zutreffend durch Inbetriebnahmeprotokoll;
- Alle Messprotokolle der Emissionsprüfungen seit der Erstinbetriebnahme der Feuerstätte zum Nachweis der Einhaltung der empfohlenen Wartungsintervalle;
- Wartungsvertrag und Wartungsnachweise für die Feuerstätte, sofern vorhanden.

(d) Der Betrieb des Abgassystems erfolgte stets bestimmungsgemäß entsprechend den produktbegleitenden Montageanleitungen, Montagehinweisen und Zulassungen sowie den allgemeinen Regeln der Technik und des geltenden Rechts. Nähere Informationen erhalten Sie von Ihrem Heizungsfachinstallateur oder unter <https://www.jeremias.de/downloads>. Jeremias behält sich vor, die bestimmungsgemäße Verwendung der Jeremias Abgaskomponenten bzw. Jeremias-Abgasanlagen im Garantiefall zu überprüfen.

(e) Der Garantienehmer übereignet Jeremias die reklamierten Teile. Er hat diese auf eigene Kosten an Jeremias zu übersenden. Sollte eine der vorgenannten Voraussetzungen/ Bedingungen nicht berücksichtigt bzw. eingehalten werden, ist Jeremias berechtigt, die Garantieleistungen nicht zu erbringen.

VI. Räumlicher Geltungsbereich

Die Leistungen aus der Garantie sind auf solche Gegenstände (gem. Ziffer 1.) beschränkt, die der Garantienehmer in Deutschland gekauft und betrieben hat.

VII. Anzuwendendes Recht

Diese Garantie unterliegt dem Recht der Bundesrepublik Deutschland.

Jeremias Abgastechnik GmbH
Opfenrieder Str. 12
91717 Wassertrüdingen
Deutschland



INDUSTRIESCHORNSTEINE

ABTEILUNG	ANSPRECHPARTNER	TEL +49 9832 68 68-	E-MAIL
VERTRIEBSLEITUNG	Peter Veit	108	peter.veit@jeremias.de
TECHNISCHE LEITUNG	Martin Niederlöhner	14	martin.niederloehner@jeremias.de
PROJEKTLEITUNG	Harald Höhenberger	992	harald.hoehenberger@jeremias.de
	Markus Pawlak	991	markus.pawlak@jeremias.de
	Malik Gücberk	995	malik.guecberk@jeremias.de
	Manuel Endmeier	9522	manuel.endmeier@jeremias.de
VERTRIEB / INNENDIENST	Matthias Kunkel	18	matthias.kunkel@jeremias.de
	Philipp Banczyk	358	philipp.banczyk@jeremias.de
	Nadine Ziegler	9616	nadine.ziegler@jeremias.de
FINANZBUCHHALTUNG LEITUNG	Wolfgang Roth	36	wolfgang.roth@jeremias.de





BEI UNS IST IHR PROJEKT IN BESTEN HÄNDEN!

Unsere Experten beraten Sie persönlich von der Schornsteinauslegung und Planung bis hin zur Produktion und betriebsfertigen Montage.

GEMEINSAM MIT IHNEN PLANEN

wir alle erforderlichen Prozessschritte und -elemente und berücksichtigen gerne Ihre individuelle Anforderungen und Wünsche.

SO ENTWICKELN WIR

die optimale Schornsteinlösung für Ihr Projekt und machen damit auch anspruchsvollste Projekte zu einer „runden Sache“.

UNSER LEISTUNGSSPEKTRUM UMFASST:

- Komplette Projektabwicklung
 - Persönliche Beratung
 - Planung
 - Konstruktion
 - Produktion
 - Transport
 - Montage
 - Wartung / Zustandsüberwachung
-

DEUTSCHLAND

Jeremias Abgastechnik GmbH

Opfenrieder Str. 12
91717 Wassertrüdingen
Telefon: +49 9832 6868-50
E-Mail: info@jeremias.de
www.jeremias.de

POLEN

www.jeremias.pl

USA

www.jeremiasinc.com

SPANIEN

www.jeremias.com.es

KROATIEN

www.jeremias.hr

ITALIEN

www.jeremias.it

TSCHECHISCHE REPUBLIK

www.jeremias.cz

FINNLAND

www.jeremias.fi

FRANKREICH

www.jeremias.fr

VEREINIGTES KÖNIGREICH

www.jeremias.uk

Qualitätsprodukte von Jeremias werden nur von ausgewählten Fachbetrieben installiert.

Der Fachbetrieb in Ihrer Nähe: